



System pro M compact®

Interruttori e apparecchi modulari

—
**L'impiego della gamma
System pro M di ABB offre
un'infinità di opportunità e
soluzioni intelligenti ed efficienti
nel campo della protezione.**

Indice

Clicca su uno dei riquadri per andare al capitolo corrispondente.

Se vuoi tornare a questo indice generale, clicca sull'icona  presente su ogni indice di capitolo.

Se vuoi tornare all'indice di capitolo, clicca sull'icona  presente su ogni pagina del documento.

01



P.7 Interruttori magnetotermici

02



P.171 Dispositivi differenziali

03



P.263 Rilevatori d'arco elettrico

04



P.273 Accessori per magnetotermici e differenziali

05



P.337 Protezione e sicurezza

06



P.473 Comando e segnalazione

07



P.563 Controllo e automazione

08



P.587 Efficienza energetica

09

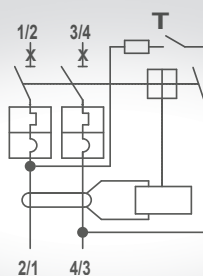

P.683 Schemi, dimensioni, marchi e approvazioni

ABB

Il cliente al centro

ABB offre il portfolio di prodotti di media e bassa tensione più ampio sul mercato con una continua ricerca di soluzioni e prodotti innovativi per sostenere la crescita del business dei propri clienti.

**Il sito web di ABB:
facilita il lavoro, sviluppa il business**

new.abb.com/low-voltage/it è il sito di ABB dedicato ai prodotti per l'impiantistica elettrica in bassa tensione e l'automazione industriale. Inoltre troverete sezioni dedicate alla documentazione tecnica, strumenti di lavoro, software tecnici, formazione e molto altro.



e-Configure: un innovativo strumento web-based utilizzabile da PC, tablet o smartphone per la selezione semplice e veloce dei prodotti di bassa tensione.

È possibile generare in tempo reale un carrello prodotti con i prezzi di listino rendendo così il cliente autonomo e indipendente nella fase di selezione prodotti, tramite anche a dei filtri di ricerca, arrivando facilmente a disporre di un carrello prodotti con prezzo di listino esportabile in formato excel o pdf. Lo strumento dispone già di alcuni moduli di configurazione avanzati come la composizione di soluzioni per la partenza motori, utilissima per i clienti industriali.

**Servizio clienti
La linea diretta per il servizio che cerchi**



Per ricevere informazioni sui prodotti di Bassa Tensione

Attivo tutti i giorni da lunedì al sabato dalle ore 9.00 alle ore 19.00

02 2415 2415

Per tutte le informazioni per ordini di vendita e consegne di prodotti di Bassa Tensione

Attivo tutti i giorni da lunedì al venerdì dalle ore 8.00 alle ore 18.00

Qualità certificata

La qualità del servizio di ABB si esplicita attraverso la fornitura di soluzioni e di prodotti in grado di aumentare la produttività degli impianti dei clienti e di migliorarne l'efficienza energetica, riducendo allo stesso tempo gli impatti ambientali lungo l'intero ciclo vita dei prodotti.

In conformità con le norme di qualità, salute, sicurezza e ambiente, tutti i siti produttivi sono certificati ISO 9001, OH-SAS 18001 e ISO 14001. Si aggiungono ulteriori certificazioni per alcuni siti quali QAS, SA8000 e IRIS (specifica per il settore ferroviario).

System pro M compact®

Le migliori soluzioni e i prodotti più efficienti

Grazie alla sua consolidata esperienza, ABB offre le migliori soluzioni per installazioni residenziali, commerciali e industriali.

System pro M compact® rappresenta un esempio perfetto, una gamma completa, modulare e totalmente integrata ed è la più completa soluzione di dispositivi modulari sul mercato.



Una gamma totalmente integrata

System pro M compact® è una gamma completa di prodotti modulari per installazione su guida DIN, professionale e multifunzionale, in grado di offrire tutte le soluzioni per realizzare installazioni sicure, performanti e sempre al passo con le più moderne tecnologie.

Il sistema modulare ABB si completa con un'ampia gamma di dispositivi KNX che consentono la realizzazione di impianti con il massimo comfort sia per l'installatore che per l'utilizzatore e la massima attenzione all'efficienza energetica negli edifici.

Innovazione continua

I prodotti della gamma System pro M compact® sono sviluppati da ABB in centri di competenza specializzati su specifiche linee di prodotto e in grado di assicurare sempre un approccio da specialista su qualsiasi applicazione e funzionalità richiesta.

Nei diversi centri di competenza, che investono oltre il 3% del fatturato in ricerca e sviluppo di prodotti e soluzioni progettuali e produttive d'avanguardia, tecnici altamente qualificati lavorano al continuo miglioramento delle prestazioni e delle caratteristiche delle apparecchiature, guidati dalle specifiche esigenze del mercato.

ABB

Un punto di riferimento per soluzioni complete, flessibili e pensate per ogni applicazione

Scegliere ABB significa scegliere la gamma più completa presente sul mercato, realizzata da un marchio storico che da sempre garantisce la massima qualità e innovazione nei prodotti per la distribuzione elettrica.



System pro *M compact*®, una scelta di valore

Scegliere System pro *M compact*® significa scegliere numerosi vantaggi, prodotti sviluppati sia per il mercato globale che per le specificità di ogni singolo paese, la più ampia gamma di certificazioni, marchi e approvazioni internazionali, massima reperibilità dei prodotti assicurata da codici univoci per tutto il mondo e ben oltre 120 anni di esperienza. System pro *M compact*® è una gamma completa di prodotti modulari di altissima qualità e affidabilità per installazione su guida DIN, multifunzionale e in grado di offrire tutte le possibili soluzioni per la realizzazione di installazioni sicure, affidabili in grado di tutelare la sicurezza delle persone e degli impianti in bassa tensione.

Interruttori magnetotermici e differenziali

Gli interruttori System pro *M compact*® proteggono gli impianti da cortocircuiti e sovraccarichi, in corrente alternata, in corrente continua, per impianti fotovoltaici o per l'utilizzo su macchine o impianti produttivi.

Con gli interruttori differenziali puri e magnetotermici, i blocchi differenziali, i relè differenziali a toroide separato (sia modulari che da fronte quadro), offriamo soluzioni di protezione differenziale a tutti i livelli installativi in bassa tensione: dagli arrivi in bassa tensione, alla distribuzione di potenza, fino alla distribuzione terminale.



Apparecchiature di protezione contro le sovratensioni

La gamma OVR è stata progettata per proteggere le apparecchiature e gli elettrodomestici da sovratensioni transitorie e scariche causate da fulmini (dirette e indirette), manovre sulla rete elettrica di distribuzione e per la protezione di impianti fotovoltaici e di tutti i sistemi di telecomunicazione. Questi dispositivi garantiscono la massima affidabilità di esercizio, la continuità di servizio e ridotti costi di manutenzione. Per le funzioni di protezione e sicurezza la gamma System pro M compact® offre inoltre sezionatori, portafusibili, dispositivi elettronici di protezione dei circuiti, la vasta gamma di prodotti H+Line per il settore ospedaliero e monitor di isolamento industriali.

Apparecchiature di comando, controllo e misura

Nella realizzazione di impianti di bassa tensione la gamma System pro M compact® offre un'ampia fascia di funzioni per garantire in ogni momento e in ogni situazione continuità di servizio, efficienza e ottimizzazione dei consumi, oltre a diagnostica e manutenzione preventiva. Per le funzioni di comando e segnalazione la gamma è composta da interruttori sezionatori, spie luminose, contattori, relè monostabili, relè passo-passo, relè elettromeccanici, relè passo-passo elettronici, trasformatori di comando, isolamento e sicurezza, suonerie e ronzatori, alimentatori e prese di corrente modulari. Per le funzioni di controllo e automazione offriamo dispositivi per il distacco dei carichi, secondo priorità prestabilite o limiti superati, con gestione di

anomalie garantendo una perfetta protezione dei carichi collegati: interruttori orari digitali ed elettromeccanici, interruttori luce scale, relè temporizzatori, interruttori crepuscolari, termostati modulari, interruttori di gestione carichi, lampade anti black-out. Per i dispositivi di misura della gamma System pro M compact®, comprende strumenti analogici, digitali, multimetri, analizzatori di rete di alto livello, contattori elettronici modulari d'energia certificati MID e un'ampia serie di accessori che garantiscono un controllo dettagliato di tutti i parametri elettrici.



System pro M compact®

Interruttori magnetotermici

Indice		Interruttori magnetotermici S 200 80-100A	
Selezione rapida di un interruttore magnetotermico	8	Serie S 200 80-100A caratteristiche tecniche	105
Tabella di scelta	14	Serie S 200 80-100A, 6 kA	107
Interruttori magnetotermici SN 201		Interruttori magnetotermici S 750 DR	
Serie SN 201 caratteristiche tecniche	26	Serie S 750 DR caratteristiche tecniche	108
Serie SN 201 L, 4.5 kA	28	Serie S 750 DR	109
Serie SN 201, 6 kA	29	Interruttori magnetotermici S 800	
Serie SN 201 M, 10 kA	31	Serie S800 caratteristiche tecniche	114
Interruttori magnetotermici compatti S 200C		Serie S800B, 16 kA	118
Serie S 200C caratteristiche tecniche	34	Serie S800C, 25 kA	122
Serie S 200C	38	Serie S800N, 36 kA	130
Interruttori magnetotermici S 200		Serie S800S, 50 kA	136
Serie S 200 caratteristiche tecniche	46	Serie S800HV, 4 kA	155
Serie S 200 L, 4.5 kA	52	Serie S800U, 50 kA	160
Serie S 200, 6 kA	54	Serie S800PV	166
Serie S 200 M, 10 kA	65		
Serie S 200 M UC, 10 kA	75		
Serie S 200 P, 15/25 kA	81		
Serie M 200, solo magnetici	91		
Serie SU 200 M, 10 kA	95		
Serie S 200 UDC, 60 V c.c.	103		

Clicca sulle voci di questo indice per andare alla pagina corrispondente.

Se vuoi tornare a questo indice, clicca sull'icona  presente su ogni pagina del documento.

Se vuoi tornare al sommario generale, clicca sull'icona  in alto su questa pagina.



System pro M compact®

Selezione rapida di un interruttore magnetotermico

Trova la gamma giusta e la pagina del catalogo corrispondente a colpo d'occhio utilizzando questa tabella di selezione.

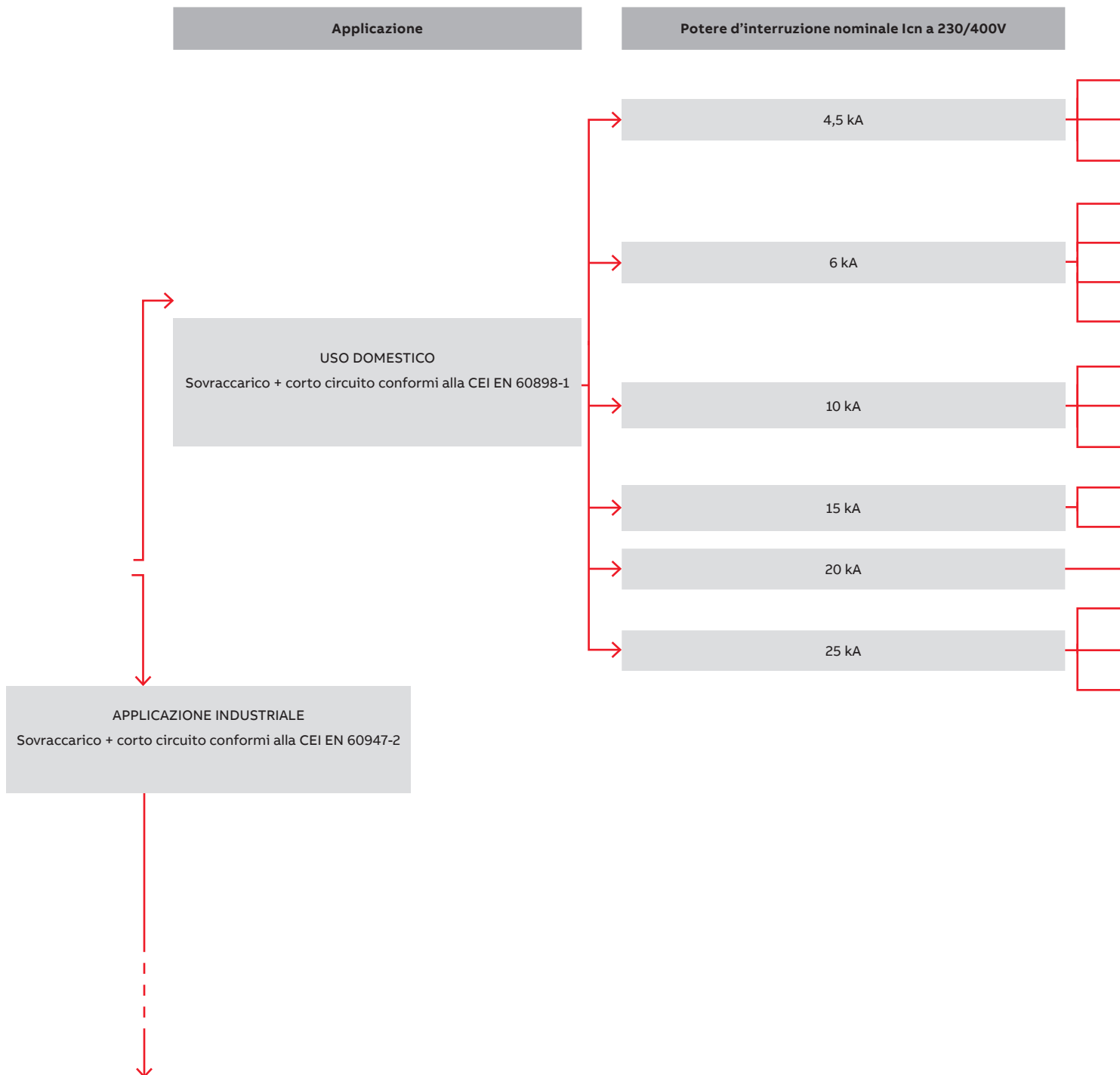

System pro M compact®

Selezione rapida di un interruttore magnetotermico

Corrente nominale	Poli	Versione compatta	Soluzione	Pagina
Fino a 40 A	2, 3, 4	■	S 200 CL	—
Fino a 40 A	1P+N	—	SN 201 L	28
Fino a 40 A	Tutti i poli	—	S 200 L	52
Fino a 40 A	1+1, 2, 3, 4	■	S 200 C	32
Fino a 40 A	1P+N	—	SN 201	29
Fino a 63 A	Tutti i poli	—	S 200	54
Fino a 100 A	Tutti i poli	—	S 200	107
Fino a 32 A	2	■	S 200 CM	—
Fino a 40 A	1P+N	—	SN 201 M	31
Fino a 63 A	Tutti i poli	—	S 200 M	65
Fino a 63 A	Tutti i poli	—	S 200 P	81
Fino a 125 A	Tutti i poli	—	S800C	122
Fino a 80 A	Tutti i poli	—	S800N	130
Fino a 25 A	Tutti i poli	—	S 200 P	81
Fino a 63 A/100 A	Tutti i poli	—	S 750 DR ^{*1}	109
Fino a 80 A	Tutti i poli	—	S800S	136

^{*1} con funzione specifica di selettività

■ : versione compatta

— : versione standard



System pro M compact®

Selezione rapida di un interruttore magnetotermico

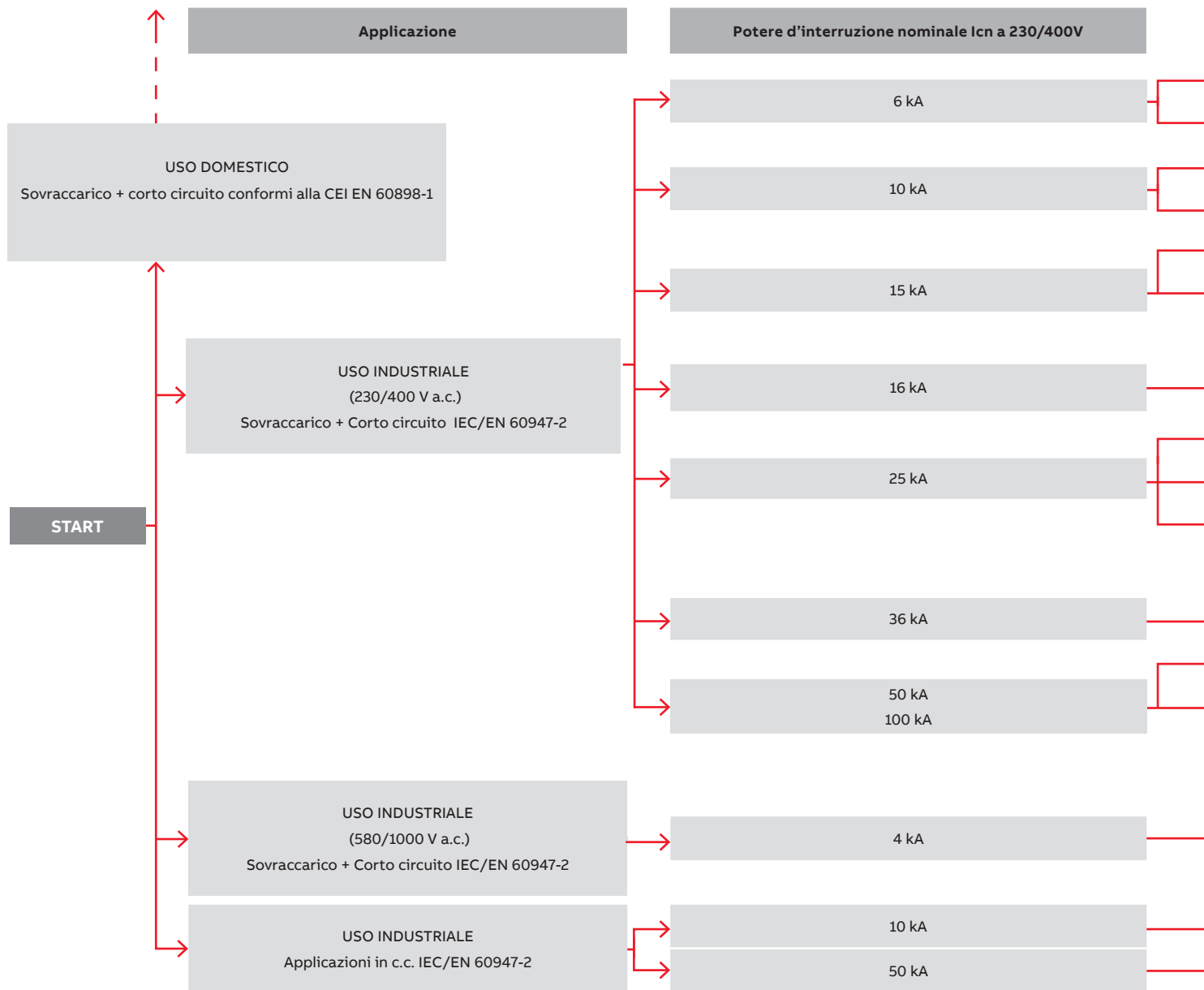

System pro M compact®

Selezione rapida di un interruttore magnetotermico

Corrente nominale	Poli	Versione compatta	Soluzione	Pagina
Fino a 40 A	1P+N	—	SN 201 L	28
Fino a 100 A	Tutti i poli	—	S 200	54
Fino a 40 A	1P+N	—	SN 201, SN 201 M	29, 31
Fino a 63 A	Tutti i poli	—	S 200, S 200 M	54, 65
Fino a 40 A	Tutti i poli	—	S 200 M	65
Fino a 63 A	Tutti i poli	—	S 200 P	81
Fino a 125 A	Tutti i poli	—	S800B	118
Fino a 25 A	Tutti i poli	—	S 200 P	81
Fino a 63 A/100 A	Tutti i poli	—	S 750 DR ¹¹	109
Fino a 125 A	Tutti i poli	—	S800C	122
Fino a 125 A	Tutti i poli	—	S800N	130
Fino a 125 A	Tutti i poli	—	S800S	136
Fino a 125 A	Tutti i poli	—	S800S	136
Fino a 125 A	1P, 2P, 3P	—	S800HV	155
Fino a 63 A	1P, 2P, 3P, 4P	—	S 200 M UC	75
Fino a 125 A	Tutti i poli	—	S800S-UC	149



System pro M compact®

Selezione rapida di un interruttore magnetotermico per applicazioni UL (UL 489/CSA 22.2 No.5)

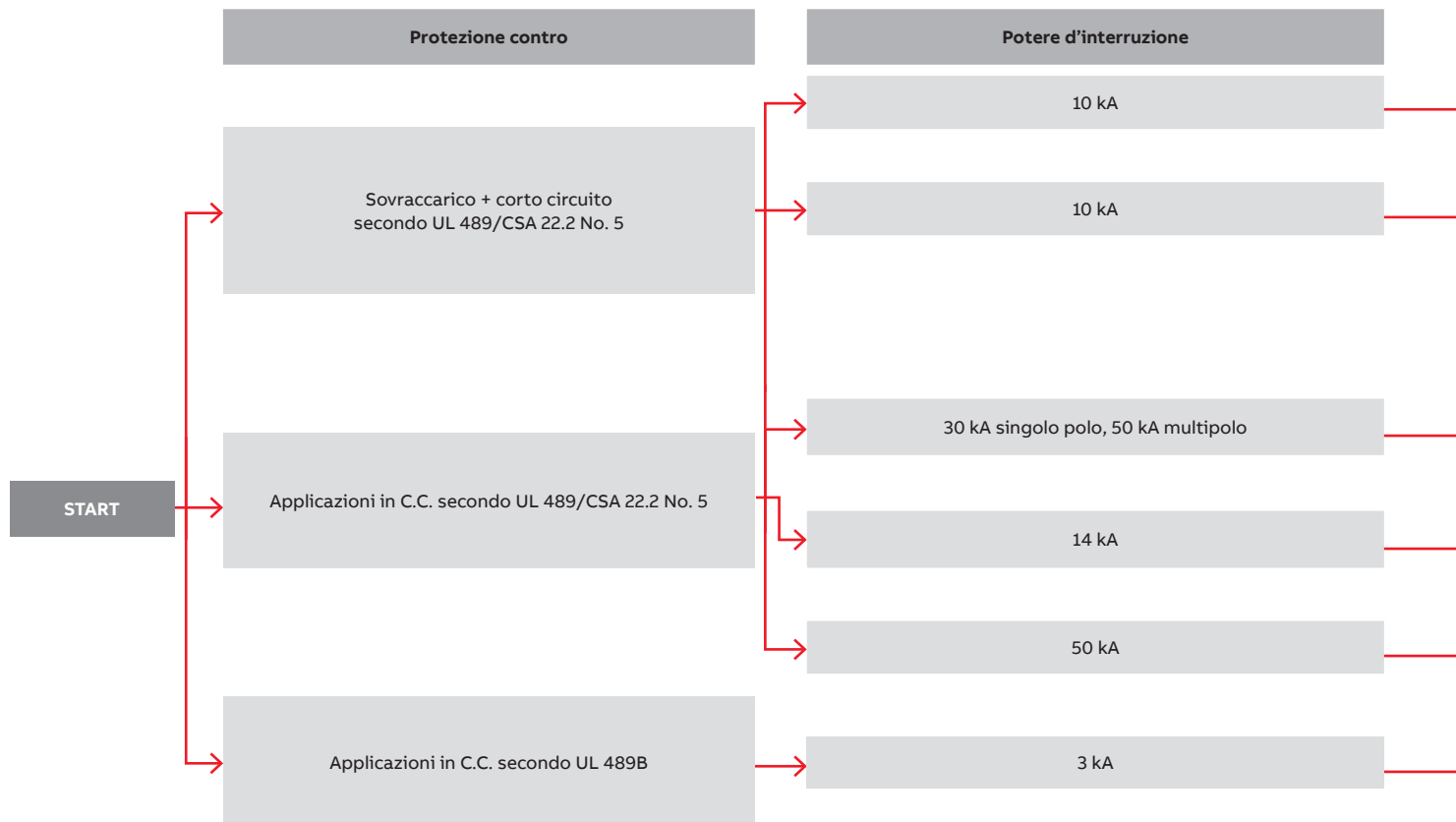

System pro M compact®

Selezione rapida di un interruttore magnetotermico per applicazioni UL (UL 489/CSA 22.2 No.5)

Corrente nominale	Note	Poli	Soluzione	Pagina
Fino a 63 A		1P, 2P, 3P, 4P	SU 200 M	1/85
Fino a 40 (35) A		1P, 2P, 3P, 4P	SU 200 M	1/85
Fino a 100 A		Tutti i poli	S 800 U	1/161
Fino a 63 A		1P, 2P	S 200 UDC	1/95
Fino a 100 A		1P, 2P, 3P, 4P	S 800 U	1/161
5 A		4P	S804U-PVS5	1/164



Interruttori magnetotermici

Tabella di scelta



Serie			SN 201 L	SN 201	SN 201 M	S200 CL	S200 C	S200 CM	S200 L	
Curve caratteristiche			B,C	B,C,D	B,C	B,C	B,C	B,C	C	
Corrente nominale	[A]		$2 \leq I_n \leq 40$	$2 \leq I_n \leq 40$	$2 \leq I_n \leq 40$	$2 \leq I_n \leq 40$	$2 \leq I_n \leq 40$	$2 \leq I_n \leq 32$	$6 \leq I_n \leq 40$	
Potere d'interruzione	[kA]									
Norme di riferimento	Nr. poli	Ue[V]								
IEC/EN 60898	Icn	230/400	4.5	6	10	4.5	6	10	4.5	
IEC/EN 60947-2 Corrente alternata	Icu	1,	133						10	
		1P+N	230						6	
			253							
		2, 3, 4	230						10	
			400						6	
			440							
		2, 3, 4	500							
		690								
	Ics	1,	133							7.5
		1P+N	230							4.5
			253							
		2, 3, 4	230							7.5
		400							4.5	
		440								
IEC/EN 60947-2 Corrente continua T=l/R≤5ms per tutte le serie eccetto S280 UC e S800S-UC, dove T=l/R<15ms	Icu	1,	24							
		1P+N	60						10	
			125							
			220							
			250							
		2	48							
		125								
		250								
		440								
		500								
		800								
		3,4	375							
		500								
		750								
		1200								

*1 solo fino a 40 A; 10 kA fino a 50/63 A

*2 solo per curva caratteristica D

*3 i valori non valgono per tutte le correnti nominali

*4 600 V c.c. per 100, 125 A

*5 1000 V c.c. per 100, 125 A

*6 3 poli

*7 4 poli

*8 valori massimi

*9 relativa norma di prodotto: E DIN VDE 0645

(sulla base di IEC/EN 60898-1 e IEC/EN 60947-2)

*10 da 250 V c.c. 1 polo, 600 V 3 e 4 poli

*11 da 600 V c.c. 2 poli

*12 ≤ 25 A

*13 > 25 A

*14 caratteristiche B, C

*15 solo 2 poli (collegamento in serie)

*16 solo UL1077

*17 ≤ 40 A

*18 > 40 A

*19 ≤ 35 A

*20 10-80 A



Interruttori magnetotermici

Tabella di scelta



Serie		S 750 DR	S 800S				S 800N	S 800C		
Curve caratteristiche		E selettivo, K selettivo	B,C,D	K	KM	UCB	UCK	B,C,D	B,C,D,K	
Corrente nominale	[A]	16 ≤ In ≤ 63	0.5 ≤ In ≤ 125	0.5 ≤ In ≤ 125	20 ≤ In ≤ 80	0.5 ≤ In ≤ 125	0.5 ≤ In ≤ 125	6 ≤ In ≤ 125	10 ≤ In ≤ 125	
Potere d'interruzione	[kA]									
Norme di riferimento	Nr. poles	Ue[V]								
IEC/EN 60898	Icn	230/400	25 *20					20 *20	15	
IEC/EN 60947-2	Icu	1, 1P+N	25							
Corrente alternata	230									
	240		50	50	50 *6			36	25	
	253									
	254		30	30	30 *6			20	15	
	289		15 (fino a 80 A) 10 (100...125 A)	15 (fino a 80 A) 10 (100...125 A)				10		
	400		6 (fino a 80 A) 4.5 (100...125 A)	6 (fino a 80 A) 4.5 (100...125 A)	6 *6			4.5		
	580									
	2, 3, 4	230								
		400	25							
		415		50	50	50 *6			36	25
		440		30	30	30 *6			20	15
		500		15 (fino a 80 A) 10 (100...125 A)	15 (fino a 80 A) 10 (100...125 A)					
		580							10	
		690		6 (fino a 80 A) 4.5 (100...125 A)	6 (fino a 80 A) 4.5 (100...125 A)				4.5	
	1000									
Ics	1, 1P+N	133								
		230	12.5							
		240		40	40				30	18
		253								
		254		22.5 (fino a 80 A) 15 (100...125 A)	22.5 (fino a 80 A) 15 (100...125 A)	22.5			15 (fino a 80 A) 10 (100...125 A)	10
		289		11 (fino a 80 A) 5 (100...125 A)	11 (fino a 80 A) 5 (100...125 A)				8 (fino a 80 A) 5 (100...125 A)	
		400		4 (fino a 80 A) 3 (100 ... 125 A)	4 (fino a 80 A) 3 (100 ... 125 A)	4			3	
		580								
	2, 3, 4	230								
		400	12.5	40	40					
		415				40 *6			30	18
		440		22.5 (fino a 80 A) 15 (100 ... 125 A)	22.5 (fino a 80 A) 15 (100 ... 125 A)					15
		500		11 (fino a 80 A) 5 (100...125 A)					8 (fino a 80 A) 5 (100...125 A)	
		690		4 *3	4 *3	4			3	
	1000									

*1 solo fino a 40 A; 10 kA fino a 50/63 A

*2 solo per curva caratteristica D

*3 i valori non valgono per tutte le correnti nominali

*5 1500 V DC for 4P

*6 3 poli

*7 4 poli

*8 valori massimi

*9 relativa norma di prodotto: E DIN

VDE 0645

(sulla base di IEC/EN 60898-1 e IEC/EN 60947-2)

*10 da 250 V c.c. 1 polo, 600 V 3 e 4 poli

*11 da 600 V c.c. 2 poli

*12 ≤ 25 A

*13 > 25 A

Interruttori magnetotermici

Tabella di scelta



	S800B	S800HV	S800U	S804U-UCZ	S804U-PVS	S800PV-SP
	B, C, D, K	C, K	Z, K	UCZ	PVS	PV-SP
	$32 \leq I_n \leq 125$	C: $10 \leq I_n \leq 32$ K: $0.5 \leq I_n \leq 125$	$10 \leq I_n \leq 100$	10-80	5	$5 \leq I_n \leq 125$
10						
16			30			
		1.5 (0.5 ... 5 A), 4 (6 ... 63 A) 3 (80 ... 125 A)				
16			50			
		1.5 (0.5 ... 5 A) 4 (6 ... 63 A) 3 (80 ... 125 A)				
10			25			
		1.5 (0.5 ... 5 A) 2.5 (6 ... 63 A) 2 (80 ... 125 A)				
10			40			
		1.5 (0.5 ... 5 A) 2.5 (6 ... 63 A) 2 (80 ... 125 A)				

*14 caratteristiche B, C

*15 solo 2 poli (collegamento in serie)

*16 solo UL1077

*17 ≤ 40 A

*18 > 40 A

*19 ≤ 35 A

*20 10-80 A

*21 solo per S804U-UCZ

*22 solo per S804U-PVS

Interruttori magnetotermici

Tabella di scelta



	S800B	S800HV	S800U	S804U-UCZ	S804U-PVS	S800PV-SP
	B, C, D, K	C, K	Z, K	UCZ	PVS	PV-SP
	$32 \leq I_n \leq 125$	C: $10 \leq I_n \leq 32$ K: $0.5 \leq I_n \leq 125$	$10 \leq I_n \leq 100$	10-80	5	$5 \leq I_n \leq 125$
	10					
	10					
						5
	10^{*6}					
	10^{*7}					
						5^{*5}



Interruttori magnetotermici

Tabella di scelta



Serie		S750 DR	S800S				S800N	S800C		
Curve caratteristiche		E selettivo, K selettivo	B, C, D	K	KM	UCB	UCK	B, C, D	B, C, D, K	
Corrente nominale	[A]	16 ≤ In ≤ 63	0.5 ≤ In ≤ 125	0.5 ≤ In ≤ 125	20 ≤ In ≤ 80	0.5 ≤ In ≤ 125	0.5 ≤ In ≤ 125	6 ≤ In ≤ 125	10 ≤ In ≤ 125	
IEC/EN 60947-2 Corrente continua T=I/R≤5ms per tutte le serie eccetto S280 UC e S800S-UC, dove T=I/R<15ms	1cs 1, 24 1P+N 60									
	2	125	30	30					20	10
		220					50	50		
	3,4	250								
		48								
	125	250	30	30					20	10
		440								
	500	500					50	50		
		800								
375	30 ^{*6}	30 ^{*6}	30 ^{*6}					20 ^{*6}	10 ^{*6}	
	500	30 ^{*7}	30 ^{*7}					20 ^{*7}	10 ^{*7}	
750						50 ^{*6}	50 ^{*6}			
1000						50 (63 ... 125 A) ^{*7}	50 (63 ... 125 A) ^{*7}			
1200						50 (10 ... 50 A) ^{*7}	50 (10 ... 50 A) ^{*7}			
UL 1077/ C22.2 No 235 Corrente alternata	Int. 1, 120 cap. 1P+N 240		30	30					20 (≤ 100 A)	
			(0.5...63 A)	(0.5...63 A)						
	277		14	14						
			(0.5...63 A)	(0.5...63 A)						
	347		6 (0.5...63 A)	6 (0.5...63 A)						
									10 (≤ 100 A)	
2, 3, 4 240										
480		14 (0.5... 63 A) ^{*27}	14 (0.5... 63 A) ^{*27}					10 (≤ 100 A)		
600Y/347		6	6							
		(0.5...63 A)	(0.5...63 A)							
UL 1077/ C22.2 No 235 Corrente continua	Int. 1, 60 cap. 1P+N 125								10 (≤ 100 A)	
	2, 3, 4 125									
									10 (2P, ≤ 100 A)	
250								10 (3P, ≤ 100 A)		
								10 (4P, ≤ 100 A)		
375										
500										
UL 489/ C22.2 Int. 1 No 5 cap. 277	2, 3, 4 240									
	480									
Y/277										
UL 489/ C22.2 Int. 1 No 5 cap. 2 125	4 600									
UL489B	4 1000									
Corrente continua										

*1 solo fino a 40 A; 10 kA fino a 50/63 A

*2 solo per curva caratteristica D

*3 i valori non valgono per tutte le correnti nominali

*5 1500 V DC per 4P

*6 3 poli

*7 4 poli

*8 valori massimi

*9 relativa norma di prodotto: E DIN

VDE 0645

(sulla base di IEC/EN 60898-1 e IEC/EN 60947-2)

*10 da 250 V c.c. 1 polo, 600 V 3 e 4 poli

*11 da 600 V c.c. 2 poli

*12 ≤ 25 A

*13 > 25 A

Interruttori magnetotermici

Tabella di scelta



	S800B	S800HV	S800U	S804U-UCZ	S804U-PVS	S800PV-SP
	B, C, D, K	C, K	Z, K	UCZ	PVS	PV-SP
	$32 \leq I_n \leq 125$	C: $10 \leq I_n \leq 32$ K: $6 \leq I_n \leq 125$	$10 \leq I_n \leq 100$	10-80	5	$5 \leq I_n \leq 125$
						5
						5 ^{*5}
		15 (3P, 10 ... 32 A) ^{*28}				
			30			
			50			
				10		
					3	

^{*15} solo 2 poli (collegamento in serie)

^{*16} UL 1077 only

^{*17} ≤ 40 A

^{*18} > 40 A

^{*19} ≤ 35 A

^{*20} 10-80 A

^{*23} da 75V c.c. 1 polo

^{*24} da 150V c.c. 2 poli

^{*25} da 225V c.c. 3 poli

^{*26} da 300V c.c. 4 poli

^{*27} in fase di certificazione i 50A

^{*28} 3P, 10 ... 32 A - valido solo per XT2L 125 TMF 35-400

Interruttori magnetotermici SN 201. I dettagli che fanno la differenza

Prestazioni eccezionali nel minimo ingombro





Cablaggio semplificato

L'ampio foro di accesso ai morsetti di neutro consente l'impiego di cacciaviti isolati per serrare le viti dei morsetti di entrambi i conduttori assicurando la massima sicurezza nell'operazione.

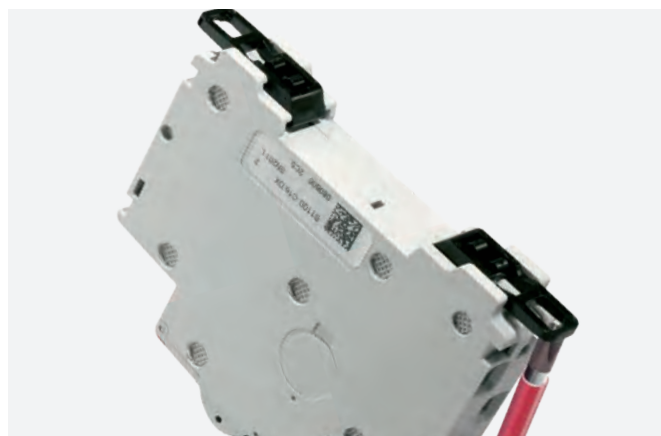

Pratica installazione

Sistema di fissaggio su guida DIN realizzato con 2 attacchi rapidi bistabili la cui sagomatura rende possibile lo smontaggio dell'apparecchio con lo stesso cacciavite impiegato per il serraggio dei morsetti.



Identificazione immediata

Portaetichette integrato per semplificare l'identificazione dei circuiti.



Perfettamente integrati

La serie SN201 si integra completamente con la gamma di magnetotermici System pro M compact®, con la quale condividono l'ampia disponibilità di ausiliari grazie a un'interfaccia dedicata (mezzo modulo), che svolge anche la funzione di contatto ausiliario.



Interruttori magnetotermici

Serie SN 201 - 1P+N in un modulo



SN 201

Dati generali	Norme di riferimento	
	Poli	
	Caratteristiche di intervento	
	Corrente nominale I_n	[A]
	Frequenza nominale f	[Hz]
	Tensione nominale di isolamento U_i	[V]
	Categoria di sovratensione	
	Grado di inquinamento	
Dati secondo IEC/EN 60898-1	Tensione nominale di funzionamento U_n	[V]
	Massima tensione di ritorno a frequenza di esercizio (U_{max})	[V]
	Tensione minima di esercizio	[V]
	Potere di corto circuito nominale I_{cn}	[kA]
	Potere di chiusura e di interruzione nominale di un polo singolo I_{cn1}	[kA]
	Classe di limitazione dell'energia passante (B, C fino a 40 A)	
	Tensione nominale di tenuta ad impulso U_{imp} (1,2/50 μ s)	[kV]
	Tensione di prova dielettrica	[kV]
	Temperatura ambiente di riferimento	[°C]
	Durata elettrica	[manovre]
Dati secondo IEC/EN 60947-2	Potere di corto circuito nominale estremo I_{cu}	[kA]
	Potere di corto circuito di servizio nominale estremo I_{cs}	[kA]
Dati meccanici	Involucro	
	Leva di manovra	
	Indicazione dello stato dei contatti	
	Grado di protezione secondo EN 60529	
	Durata meccanica	[manovre]
	Resistenza agli urti secondo IEC/EN 60068-2-27	
	Resistenza alle vibrazioni secondo IEC/EN 60068-2-6	
	Condizioni ambientali secondo IEC/EN 60068-2-30	[°C/RH]
	Temperatura ambiente	[°C]
	Temperatura di stoccaggio	[°C]
Installazione	Sezione massima cavi rigidi (morsetti superiori/morsetti inferiori)	[mm ²]
	Sezione massima cavi flessibili (morsetti superiori/morsetti inferiori)	[mm ²]
	Coppia di serraggio	[Nm]
	Fissaggio	
	Posizione di fissaggio	
Alimentazione		
Dimensioni e peso	Dimensioni polo (H x D x W)	[mm]
	Peso	[g]
Accessoriamento	contatto ausiliario	
	contatto ausiliario/segnalazione	
	bobina a lancio di corrente	
	bobina di minima tensione	

① Le serie SN201 e SN201M in caratteristica B e D sono disponibili per corrente nominale $I_n \geq 6$ A

Interruttori magnetotermici

Serie SN 201 - 1P+N in un modulo

SN 201 L	SN 201	SN 201 M
IEC/EN 60898 -1		
1P + N		
B, C	B, C, D	B, C
2...40 ①		
50 / 60		
500 c.a.		
III		
2		
230 c.a.		
254 c.a.		
12 c.a. - 12 c.c.		
4,5	6	10
4,5	6	6
3		
4 kV (tensione di prova 6,2 kV a livello del mare, 5 kV a 2000 m)		
2,5 (50 / 60Hz, 1 min.)		
30		
10000		
6	10	10
4,5	6	7,5
RAL 7035		
nera, piombabile nelle posizioni ON/OFF		
Marcatura sulla leva di comando (I ON/O OFF)		
Involucro: IP4X; Morsetti: IP2X		
20000		
30 g - 2 urti - 13 ms		
0,35mm o 5g - 20 cicli a 5...150...5 Hz senza carico		
28 cicli 55°C/90-96% e 25°C/95-100%		
-25 ... +55		
-40 ... +70		
16 / 16		
10 / 10		
1,2		
Su guida DIN 35 mm secondo EN 60715 a mezzo di dispositivo di fissaggio rapido		
qualsiasi		
dall'alto o dal basso		
85 x 68,9 x 17,6		
ca. 110		
Sì		
Sì		
Sì (con interfaccia di accoppiamento SN201-IH)		
Sì (con interfaccia di accoppiamento SN201-IH)		



Interruttori magnetotermici

Serie SN 201 L 4500, caratteristiche B e C

SN 201 L - Caratteristica B

Potere d'interruzione: IEC/EN 60898-1: 4500 A, IEC/EN 60947-2: 6 kA

Caratteristica d'intervento: B

Norme di riferimento: IEC/EN 60898-1

Poli: 1P+ N

Corrente nominale: 2 ÷ 40 A

Campo d'intervento istantaneo: 3 ÷ 5 I_n

Tensione nominale: 230 V c.a.

Tensione minima di funzionamento: 12 V c.a./c.c.

Segnalazione dello stato dell'interruttore mediante leva di manovra con indicazione 0 OFF/I ON

Collegamento tramite morsetti a gabbia: cavo flessibile ≤10 mm²; cavo rigido ≤16 mm²



SN 201 L

Poli	Corrente nominale	Descrizione			Peso unitario	Confezione
	In A	Tipo	Codice ABB	Codice d'ordine	kg	
1+N	2	SN201 L B2	2CSS245101R0025	SN201LB2	0,110	6
	4	SN201 L B4	2CSS245101R0045	SN201LB4	0,110	6
	6	SN201 L B6	2CSS245101R0065	SN201LB6	0,110	6
	10	SN201 L B10	2CSS245101R0105	SN201LB10	0,110	6
	16	SN201 L B16	2CSS245101R0165	SN201LB16	0,110	6
	20	SN201 L B20	2CSS245101R0205	SN201LB20	0,110	6
	25	SN201 L B25	2CSS245101R0255	SN201LB25	0,110	6
	32	SN201 L B32	2CSS245101R0325	SN201LB32	0,110	6
	40	SN201 L B40	2CSS245101R0405	SN201LB40	0,110	6

SN 201 L - Caratteristica C

Potere d'interruzione: IEC/EN 60898-1: 4500 A, IEC/EN 60947-2: 6 kA

Caratteristica d'intervento: C

Norme di riferimento: IEC/EN 60898-1

Poli: 1P+ N

Corrente nominale: 2 ÷ 40 A

Campo d'intervento istantaneo: 5 ÷ 10 I_n

Tensione nominale: 230 V c.a.

Tensione minima di funzionamento: 12 V c.a./c.c.

Segnalazione dello stato dell'interruttore mediante leva di manovra con indicazione 0 OFF/I ON

Collegamento tramite morsetti a gabbia: cavo flessibile ≤10 mm²; cavo rigido ≤16 mm²

Poli	Corrente nominale	Descrizione			Peso unitario	Confezione
	In A	Tipo	Codice ABB	Codice d'ordine	kg	
1+N	2	SN201 L C2	2CSS245101R0024	SN201LC2	0,110	6
	4	SN201 L C4	2CSS245101R0044	SN201LC4	0,110	6
	6	SN201 L C6	2CSS245101R0064	SN201LC6	0,110	6
	10	SN201 L C10	2CSS245101R0104	SN201LC10	0,110	6
	16	SN201 L C16	2CSS245101R0164	SN201LC16	0,110	6
	20	SN201 L C20	2CSS245101R0204	SN201LC20	0,110	6
	25	SN201 L C25	2CSS245101R0254	SN201LC25	0,110	6
	32	SN201 L C32	2CSS245101R0324	SN201LC32	0,110	6
	40	SN201 L C40	2CSS245101R0404	SN201LC40	0,110	6

Interruttori magnetotermici

Serie SN 201 6000, caratteristiche B e C

SN 201 - Caratteristica B

Potere d'interruzione: IEC/EN 60898-1: 6000 A, IEC/EN 60947-2: 10 kA

Caratteristica d'intervento: B

Norme di riferimento: IEC/EN 60898-1

Poli: 1P+ N

Corrente nominale: 6 ÷ 40 A

Campo d'intervento istantaneo: 3 ÷ 5 I_n

Tensione nominale: 230 V c.a.

Tensione minima di funzionamento: 12 V c.a./c.c.

Segnalazione dello stato dell'interruttore mediante leva di manovra con indicazione 0 OFF/I ON

Collegamento tramite morsetti a gabbia: cavo flessibile ≤10 mm²; cavo rigido ≤16 mm²



SN 201

Poli	Corrente nominale	Descrizione			Peso unitario	Confezione
	In A	Tipo	Codice ABB	Codice d'ordine	kg	pz.
1+N	6	SN201 B6	2CSS255101R0065	SN201B6	0,110	6
	10	SN201 B10	2CSS255101R0105	SN201B10	0,110	6
	16	SN201 B16	2CSS255101R0165	SN201B16	0,110	6
	20	SN201 B20	2CSS255101R0205	SN201B20	0,110	6
	25	SN201 B25	2CSS255101R0255	SN201B25	0,110	6
	32	SN201 B32	2CSS255101R0325	SN201B32	0,110	6
	40	SN201 B40	2CSS255101R0405	SN201B40	0,110	6

SN 201 - Caratteristica C

Potere d'interruzione: IEC/EN 60898-1: 6000 A, IEC/EN 60947-2: 10 kA

Caratteristica d'intervento: C

Norme di riferimento: IEC/EN 60898-1

Poli: 1P+ N

Corrente nominale: 2 ÷ 40 A

Campo d'intervento istantaneo: 5 ÷ 10 I_n

Tensione nominale: 230 V c.a.

Tensione minima di funzionamento: 12 V c.a./c.c.

Segnalazione dello stato dell'interruttore mediante leva di manovra con indicazione 0 OFF/I ON

Collegamento tramite morsetti a gabbia: cavo flessibile ≤10 mm²; cavo rigido ≤16 mm²

Poli	Corrente nominale	Descrizione			Peso unitario	Confezione
	In A	Tipo	Codice ABB	Codice d'ordine	kg	pz.
1+N	2	SN201 C2	2CSS255101R0024	SN201C2	0,110	6
	4	SN201 C4	2CSS255101R0044	SN201C4	0,110	6
	6	SN201 C6	2CSS255101R0064	SN201C6	0,110	6
	10	SN201 C10	2CSS255101R0104	SN201C10	0,110	6
	13	SN201 C13	2CSS255101R0134	SN201C13	0,110	6
	16	SN201 C16	2CSS255101R0164	SN201C16	0,110	6
	20	SN201 C20	2CSS255101R0204	SN201C20	0,110	6
	25	SN201 C25	2CSS255101R0254	SN201C25	0,110	6
	32	SN201 C32	2CSS255101R0324	SN201C32	0,110	6
	40	SN201 C40	2CSS255101R0404	SN201C40	0,110	6



Interruttori magnetotermici

Serie SN 201 6000, caratteristica D

SN 201 - Caratteristica D

Potere d'interruzione: IEC/EN 60898-1: 6000 A, IEC/EN 60947-2: 10 kA

Caratteristica d'intervento: D

Norme di riferimento: IEC/EN 60898-1

Poli: 1P+ N

Corrente nominale: 6 ÷ 40 A

Campo d'intervento istantaneo: 10 ÷ 20 I_n

Tensione nominale: 230 V c.a.

Tensione minima di funzionamento: 12 V c.a./c.c.

Segnalazione dello stato dell'interruttore mediante leva di manovra con indicazione 0 OFF/I ON

Collegamento tramite morsetti a gabbia: cavo flessibile ≤10 mm²; cavo rigido ≤16 mm²



SN 201

Poli	Corrente nominale	Descrizione			Peso unitario	Confezione
	In A	Tipo	Codice ABB	Codice d'ordine	kg	pz.
1+N	6	SN201 D6	2CSS255101R0061	SN201D6	0,110	6
	10	SN201 D10	2CSS255101R0101	SN201D10	0,110	6
	16	SN201 D16	2CSS255101R0161	SN201D16	0,110	6
	20	SN201 D20	2CSS255101R0201	SN201D20	0,110	6
	25	SN201 D25	2CSS255101R0251	SN201D25	0,110	6
	32	SN201 D32	2CSS255101R0321	SN201D32	0,110	6
	40	SN201 D40	2CSS255101R0401	SN201D40	0,110	6

Interruttori magnetotermici

Serie SN 201 M 10000, caratteristiche B e C



SN 201 M

SN 201 M - Caratteristica B

Potere d'interruzione: IEC/EN 60898-1: 10000 A, IEC/EN 60947-2: 10 kA

Caratteristica d'intervento: B

Norme di riferimento: IEC/EN 60898-1

Poli: 1P+ N

Corrente nominale: 6 ÷ 40 A

Campo d'intervento istantaneo: 3 ÷ 5 I_n

Tensione nominale: 230 V c.a.

Tensione minima di funzionamento: 12 V c.a./c.c.

Segnalazione dello stato dell'interruttore mediante leva di manovra con indicazione 0 OFF/I ON

Collegamento tramite morsetti a gabbia: cavo flessibile ≤10 mm²; cavo rigido ≤16 mm²

Poli	Corrente nominale	Descrizione			Peso unitario	Confezione
	In A	Tipo	Codice ABB	Codice d'ordine	kg	
1+N	6	SN201 M B6	2CSS275101R0065	SN201MB6	0,110	6
	10	SN201 M B10	2CSS275101R0105	SN201MB10	0,110	6
	16	SN201 M B16	2CSS275101R0165	SN201MB16	0,110	6
	20	SN201 M B20	2CSS275101R0205	SN201MB20	0,110	6
	25	SN201 M B25	2CSS275101R0255	SN201MB25	0,110	6
	32	SN201 M B32	2CSS275101R0325	SN201MB32	0,110	6
	40	SN201 M B40	2CSS275101R0405	SN201MB40	0,110	6

SN 201 M - Caratteristica C

Potere d'interruzione: IEC/EN 60898-1: 10000 A, IEC/EN 60947-2: 10 kA

Caratteristica d'intervento: C

Norme di riferimento: IEC/EN 60898-1

Poli: 1P+ N

Corrente nominale: 6 ÷ 40 A

Campo d'intervento istantaneo: 5 ÷ 10 I_n

Tensione nominale: 230 V c.a.

Tensione minima di funzionamento: 12 V c.a./c.c.

Segnalazione dello stato dell'interruttore mediante leva di manovra con indicazione 0 OFF/I ON

Collegamento tramite morsetti a gabbia: cavo flessibile ≤10 mm²; cavo rigido ≤16 mm²

Poli	Corrente nominale	Descrizione			Peso unitario	Confezione
	In A	Tipo	Codice ABB	Codice d'ordine	kg	
1+N	2	SN201 M C2	2CSS275101R0024	SN201MC2	0,110	6
	4	SN201 M C4	2CSS275101R0044	SN201MC4	0,110	6
	6	SN201 M C6	2CSS275101R0064	SN201MC6	0,110	6
	10	SN201 M C10	2CSS275101R0104	SN201MC10	0,110	6
	16	SN201 M C16	2CSS275101R0164	SN201MC16	0,110	6
	20	SN201 M C20	2CSS275101R0204	SN201MC20	0,110	6
	25	SN201 M C25	2CSS275101R0254	SN201MC25	0,110	6
	32	SN201 M C32	2CSS275101R0324	SN201MC32	0,110	6
	40	SN201 M C40	2CSS275101R0404	SN201MC40	0,110	6

Interruttori magnetotermici compatti S200C

Risparmia fino al 50% di spazio nell'installazione

Semplice installazione

Alimentazione dal lato superiore o da quello inferiore, con cavi.

Tutte le viti sono sullo stesso livello per un'installazione semplice e rapida

Sicurezza garantita

Indicazione dello stato dei contatti con segnale 1-ON/0-OFF verde/rosso sulla leva di manovra

Spazio dedicato per l'etichetta

Spazio dedicato all'inserimento di etichette per identificare in modo chiaro le linee protette



Clip ad alta performance

Per facilitare le operazioni di montaggio e smontaggio, garantendo una semplice rimozione da una batteria di dispositivi

Informazioni stampate a laser

Le informazioni tecniche principali e il codice prodotto sono stampati a laser nella parte anteriore e sono visibili anche quando il dispositivo è installato

Accessoriamento

Possibilità di montare contatti di segnalazione e ausiliari della gamma G2C sul lato destro o su quello sinistro

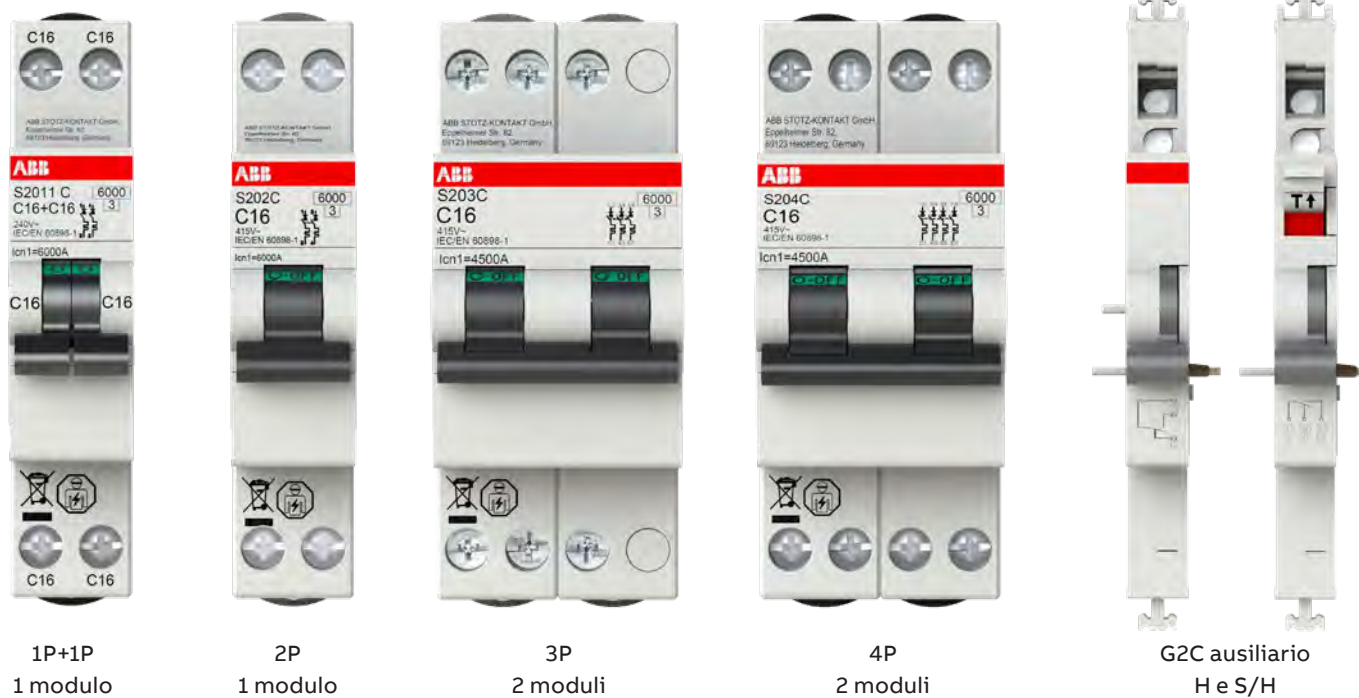

3 livelli di potere di interruzione

- **S2011C: 1P+1P in 1M** - potere d'interruzione 6 kA, caratteristica B e C fino a 20 A.
- **S202C: 2P in 1M** - potere d'interruzione da 4,5 kA a 10 kA, caratteristica B e C fino a 40 A.
- **S203C: 3P in 2M** - potere d'interruzione da 4,5 kA a 6 kA, caratteristica B e C fino a 32 A.
- **S204C: 4P in 2M** - potere d'interruzione da 4,5 kA a 6 kA, caratteristica B e C fino a 32 A.
- **Contatto ausiliario e di segnalazione G2C**

10 varianti di corrente nominale

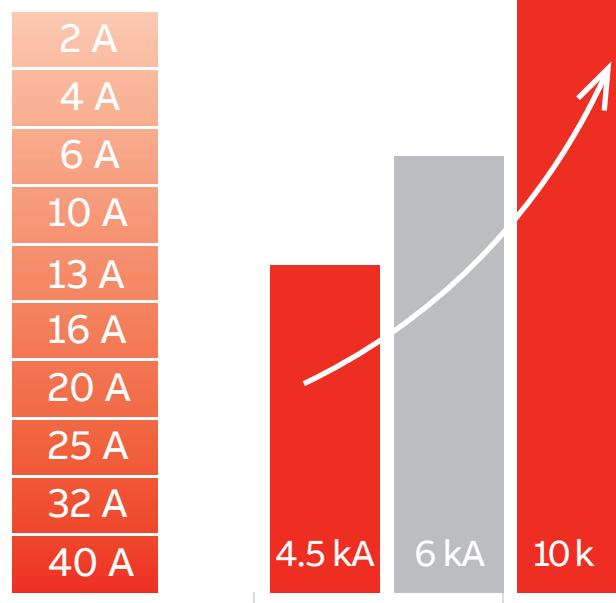



Interruttori magnetotermici

S2011C caratteristiche tecniche

			S2011C
Norme di riferimento			IEC/EN 60898-1
Caratteristiche elettriche			
Numero di Poli			1P+1P
Numero di moduli			1M
Caratteristiche d'intervento			B, C
Corrente nominale I_n	A		$2 \leq I_n \leq 20$
Tensione nominale U_e	V		230/240
Tensione di isolamento U_i	V		500 V AC
Categoria di sovratensione			III
Grado di inquinamento			2
Frequenza nominale f	Hz		50/60
Min. tensione di esercizio	V		12
Max. tensione di esercizio	V		264
Potere di interruzione nominale secondo IEC/EN 60898-1	I_{cn}	A	6000
Potere di interruzione nominale secondo IEC/EN 60947-2 (riferito unicamente a prova di cortocircuito)	estremo I_{cu}	kA	6
	di servizio I_{cs}	kA	6
Potere di interruzione nominale I_{cn1} secondo IEC/EN 60898-1	I_{cn1}	A	6000
Potere di interruzione nominale secondo IEC/EN 60947-2 in c.c. (riferito unicamente a prova di cortocircuito, poli collegati in serie, tc 4ms)	estremo I_{cu}	kA	6 kA @ 48 VDC
Tensione nominale di tenuta a impulso (1,2/50) U_{imp}	kV		4 kV
Tensione di prova dielettrica alla frequenza indicata per 1 minuto	kV		2.5 kV (50 / 60Hz, 1 min.)
Sganciatore termomagnetico - caratteristica	B: $3 I_n \leq I_m \leq 5 I_n$		■
	C: $5 I_n \leq I_m \leq 10 I_n$		■
Classe di limitazione energetica			3
Caratteristiche meccaniche			
Involucro			Gruppo di isolamento I, RAL 7035
Leva di manovra			Gruppo di isolamento II, Nero RAL 9005, lucchettabile nelle posizioni ON-OFF
Durata elettrica	manovre		10000
Durata meccanica	manovre		20000
Grado di protezione secondo EN 60529	involucro		IP40
	morsetti		IP20
Resistenza agli urti secondo IEC/EN 60068-2-27			40 g (x,y,z) - 18 urti - 5ms semi-sinusoidale
Resistenza alle vibrazioni secondo IEC/EN 60068-2-6			0.35 mm o 5g - 20 cicli a 5...150...5 Hz
Condizioni ambientali (caldo umido) secondo la norma IEC/EN 60068-2-30	°C/RH		28 cicli con 55 °C/90-96 % e 25 °C/95-100 %
Temperatura di riferimento per l'impostazione dell'elemento termico	°C		30
Temperatura ambiente (con media giornaliera $\leq +35^\circ\text{C}$)	°C		-25...+55
Temperatura di stoccaggio	°C		-40...+70
Installazione			
Tipo di morsetto	superiore/ inferiore		Morsetto failsafe di tipo cilindrico bidirezionale (a prova d'urto)
Dimensioni morsetto per cavi	superiore/ inferiore	mm ²	10 flessibile /16 rigido superiore e inferiore
Coppia di serraggio	superiore/ inferiore	Nm	3
Lunghezza di spellatura cavo		mm	12
Montaggio			Su guida DIN secondo EN 60715 (35 mm) tramite staffa di montaggio
Posizione di montaggio			Qualsiasi
Alimentazione da			Dall'alto o dal basso
Dimensioni e peso			
Dimensioni (H x P x L)	mm		86×70×17.8 mm
Peso	g		160
Accessoriamento			
Contatto ausiliario			Sì, serie G2C
Contatto ausiliario/segnalazione			Sì, serie G2C

Interruttori magnetotermici

S202C caratteristiche tecniche

		S202C		
		S202C L	S202C	S202C M
Norme di riferimento		IEC/EN 60898-1		
Caratteristiche elettriche				
Numero di Poli		2P	2P	2P
Numero di moduli		1M	1M	1M
Caratteristiche d'intervento		B, C	B, C	B, C
Corrente nominale I_n	A	$2 \leq I_n \leq 40$	$2 \leq I_n \leq 40$	$2 \leq I_n \leq 32$
Tensione nominale U_e	V	400/415	400/415	230/240
Tensione di isolamento U_i	V	500 V AC	500 V AC	500 V AC
Categoria di sovratensione		III	III	III
Grado di inquinamento		2	2	2
Frequenza nominale f	Hz	50/60	50/60	50/60
Min. tensione di esercizio	V	12	12	12
Max. tensione di esercizio	V	440	440	264
Potere di interruzione nominale secondo IEC/EN 60898-1	I_{cn}	4500	6000	10000
Potere di interruzione nominale secondo IEC/EN 60947-2 (riferito unicamente a prova di cortocircuito)	estremo I_{cu}	kA	6	10
	di servizio I_{cs}	kA	4.5	6
Potere di interruzione nominale I_{cn1} secondo IEC/EN 60898-1	I_{cn1}	A	4500	6000
Potere di interruzione nominale secondo IEC/EN 60947-2 in c.c. (riferito unicamente a prova di cortocircuito, poli collegati in serie, t_c 4ms)	estremo I_{cu}	kA	4.5 kA @ 110 VDC	6 kA @ 110 VDC
Tensione nominale di tenuta a impulso (1.2/50) U_{imp}	kV	4 kV	4 kV	4 kV
Tensione di prova dielettrica alla frequenza indicata per 1 minuto	kV	2.5 kV (50 / 60Hz, 1 min.)	2.5 kV (50 / 60Hz, 1 min.)	2.5 kV (50 / 60Hz, 1 min.)
Sganciatore termomagnetico - caratteristica	B: $3 I_n \leq I_m \leq 5 I_n$ C: $5 I_n \leq I_m \leq 10 I_n$	■	■	■
Classe di limitazione energetica			3	
Caratteristiche meccaniche				
Involucro		Gruppo di isolamento I, RAL 7035		
Leva di manovra		Gruppo di isolamento II, Nero RAL 9005, lucchettabile nelle posizioni ON-OFF		
Durata elettrica	manovre		10000	
Durata meccanica	manovre		20000	
Grado di protezione secondo EN 60529	involucro		IP40	
	morsetti		IP20	
Resistenza agli urti secondo IEC/EN 60068-2-27			40 g (x,y,z) - 18 urti - 5ms semi-sinusoidale	
Resistenza alle vibrazioni secondo IEC/EN 60068-2-6			0.35 mm o 5 g - 20 cicli a 5...150...5 Hz	
Condizioni ambientali (caldo umido) secondo la norma IEC/EN 60068-2-30	°C/RH		28 cicli con 55 °C/90-96 % e 25 °C/95-100 %	
Temperatura di riferimento per l'impostazione dell'elemento termico	°C		30	
Temperatura ambiente (con media giornaliera $\leq +35^\circ\text{C}$)	°C		-25...+55	
Temperatura di stoccaggio	°C		-40...+70	
Installazione				
Tipo di morsetto	superiore/ inferiore		Morsetto failsafe di tipo cilindrico bidirezionale (a prova d'urto)	
Dimensioni morsetto per cavi	superiore/ inferiore	mm ²	10 flessibile /16 rigido superiore e inferiore	
Coppia di serraggio	superiore/ inferiore	Nm	3	
Lunghezza di spellatura cavo		mm	12	
Montaggio			Su guida DIN secondo EN 60715 (35 mm) tramite staffa di montaggio	
Posizione di montaggio			Qualsiasi	
Alimentazione da			Dall'alto o dal basso	
Dimensioni e peso				
Dimensioni (H x P x L)	mm		86×70×17.8 mm	
Peso	g		160	
Accessoriamto				
Contatto ausiliario			Sì, serie G2C	
Contatto ausiliario/segnalazione			Sì, serie G2C	



Interruttori magnetotermici

S203C caratteristiche tecniche

		S203C	
		S203C L	S203C
Norme di riferimento		IEC/EN 60898-1	
Caratteristiche elettriche			
Numero di Poli		3P	3P
Numero di moduli		2M	2M
Caratteristiche d'intervento		B, C	B, C
Corrente nominale I_n	A	$2 \leq I_n \leq 32$	$2 \leq I_n \leq 32$
Tensione nominale U_e	V	400/415	400/415
Tensione di isolamento U_i	V	500 V AC	500 V AC
Categoria di sovratensione		III	III
Grado di inquinamento		2	2
Frequenza nominale f	Hz	50/60	50/60
Min. tensione di esercizio	V	12	12
Max. tensione di esercizio	V	440	440
Potere di interruzione nominale secondo IEC/EN 60898-1	I_{cn}	A	4500
Potere di interruzione nominale secondo IEC/EN 60947-2 (riferito unicamente a prova di cortocircuito)	estremo I_{cu}	kA	6
	di servizio I_{cs}	kA	4.5
Rated breaking capacity I_{cn1} acc. to IEC/EN 60898-1	I_{cn1}	A	4500
Potere di interruzione nominale secondo IEC/EN 60947-2 in c.c. (riferito unicamente a prova di cortocircuito, poli collegati in serie, tc 4ms)	estremo I_{cu}	kA	NA
Tensione nominale di tenuta a impulso (1,2/50) U_{imp}	kV	4 kV	4 kV
Tensione di prova dielettrica alla frequenza indicata per 1 minuto	kV	2.5 kV (50 / 60Hz, 1 min.)	2.5 kV (50 / 60Hz, 1 min.)
Sganciatore termomagnetico - caratteristica	B: $3 I_n \leq I_m \leq 5 I_n$ C: $5 I_n \leq I_m \leq 10 I_n$	■ ■	■ ■
Classe di limitazione energetica			3
Caratteristiche meccaniche			
Involucro		Gruppo di isolamento I, RAL 7035	
Leva di manovra		Gruppo di isolamento II, Nero RAL 9005, lucchettabile nelle posizioni ON-OFF	
Durata elettrica	manovre		10000
Durata meccanica	manovre		20000
Grado di protezione secondo EN 60529	involucro		IP40
	morsetti		IP20
Resistenza agli urti secondo IEC/EN 60068-2-27			40 g (x,y,z) - 18 urti - 5ms semi-sinusoidale
Resistenza alle vibrazioni secondo IEC/EN 60068-2-6			0,35 mm o 5 g - 20 cicli a 5 ... 150 ... 5 Hz
Condizioni ambientali (caldo umido) secondo la norma IEC/EN 60068-2-30	°C/RH		28 cicli con 55 °C/90 - 96% e 25 °C/95 - 100%
Temperatura di riferimento per l'impostazione dell'elemento termico	°C		30
Temperatura ambiente (con media giornaliera $\leq +35^\circ\text{C}$)	°C		-25...+55
Temperatura di stoccaggio	°C		-40...+70
Installazione			
Tipo di morsetto	superiore/ inferiore		Morsetto failsafe di tipo cilindrico bidirezionale (a prova d'urto)
Dimensioni morsetto per cavi	superiore/ inferiore	mm ²	10 flessibile /16 rigido superiore e inferiore
Coppia di serraggio	superiore/ inferiore	Nm	3
Lunghezza di spellatura cavo		mm	12
Montaggio			Su guida DIN secondo EN 60715 (35 mm) tramite staffa di montaggio
Posizione di montaggio			Qualsiasi
Alimentazione da			Dall'alto o dal basso
Dimensioni e peso			
Dimensioni (H x P x L)		mm	86x70x35.6 mm
Peso		g	320
Accessoriamento			
Contatto ausiliario			Sì, serie G2C
Contatto ausiliario/segnalazione			Sì, serie G2C

Interruttori magnetotermici

S204C caratteristiche tecniche

		S204C	
		S204C L	S204C
Norme di riferimento		IEC/EN 60898-1	
Caratteristiche elettriche			
Numero di Poli		4P	4P
Numero di moduli		2M	2M
Caratteristiche d'intervento		B, C	B, C
Corrente nominale I_n	A	$2 \leq I_n \leq 32$	$2 \leq I_n \leq 32$
Tensione nominale U_e	V	400/415	400/415
Tensione di isolamento U_i	V	500 V AC	500 V AC
Categoria di sovratensione		III	III
Grado di inquinamento		2	2
Frequenza nominale f	Hz	50/60	50/60
Min. tensione di esercizio	V	12	12
Max. tensione di esercizio	V	440	440
Potere di interruzione nominale secondo IEC/EN 60898-1	I_{cn}	A	4500
Potere di interruzione nominale secondo IEC/EN 60947-2 (riferito unicamente a prova di cortocircuito)	estremo I_{cu}	kA	6
	di servizio I_{cs}	kA	4.5
Potere di interruzione nominale I_{cn1} secondo IEC/EN 60898-1	I_{cn1}	A	4500
Potere di interruzione nominale secondo IEC/EN 60947-2 in c.c. (riferito unicamente a prova di cortocircuito, poli collegati in serie, tc 4ms)	estremo I_{cu}	kA	4.5kA @ 220 VDC
			6kA @ 220 VDC
Tensione nominale di tenuta a impulso (1,2/50) U_{imp}	kV	4 kV	4 kV
Tensione di prova dielettrica alla frequenza indicata per 1 minuto	kV	2.5 kV (50 / 60Hz, 1 min.)	2.5 kV (50 / 60Hz, 1 min.)
Sganciatore termomagnetico - caratteristica	B: $3 I_n \leq I_m \leq 5 I_n$ C: $5 I_n \leq I_m \leq 10 I_n$	■ ■	■ ■
Classe di limitazione energetica			3
Caratteristiche meccaniche			
Involucro		Gruppo di isolamento I, RAL 7035	
Leva di manovra		Gruppo di isolamento II, Nero RAL 9005, lucchettabile nelle posizioni ON-OFF	
Durata elettrica	manovre		10000
Durata meccanica	manovre		20000
Grado di protezione secondo EN 60529	involucro		IP40
	morsetti		IP20
Resistenza agli urti secondo IEC/EN 60068-2-27		40 g (x,y,z) - 18 urti - 5ms semi-sinusoidale	
Resistenza alle vibrazioni secondo IEC/EN 60068-2-6		0,35 mm o 5 g - 20 cicli a 5 ... 150 ... 5 Hz	
Condizioni ambientali (caldo umido) secondo la norma IEC/EN 60068-2-30	°C/RH	28 cicli con 55 °C/90 - 96% e 25 °C/95 - 100%	
Temperatura di riferimento per l'impostazione dell'elemento termico	°C		30
Temperatura ambiente (con media giornaliera $\leq +35^\circ\text{C}$)	°C		-25...+55
Temperatura di stoccaggio	°C		-40...+70
Installazione			
Tipo di morsetto	superiore/ inferiore		Morsetto failsafe di tipo cilindrico bidirezionale (a prova d'urto)
Dimensioni morsetto per cavi	superiore/ inferiore	mm ²	10 flessibile /16 rigido superiore e inferiore
Coppia di serraggio	superiore/ inferiore	Nm	3
Lunghezza di spellatura cavo		mm	12
Montaggio			Su guida DIN secondo EN 60715 (35 mm) tramite staffa di montaggio
Posizione di montaggio			Qualsiasi
Alimentazione da			Dall'alto o dal basso
Dimensioni e peso			
Dimensioni (H x P x L)		mm	86x70x35.6 mm
Peso		g	320
Accessoriamento			
Contatto ausiliario			Sì, serie G2C
Contatto ausiliario/segnalazione			Sì, serie G2C



Interruttori magnetotermici

Interruttori magnetotermici compatti S200C



S2011C: 1P+1P in 1M

Funzione: protezione e controllo di circuiti da sovraccarichi e cortocircuiti

Applicazioni: residenziale, commerciale

Norma di riferimento: IEC/EN 60898-1

N. Poli	Potere d'interruzione	Caratteristiche d'intervento	Corrente nominale I_n A	Dettagli ordine			Peso 1 unità kg	Imballo pz
				Tipo	Codice ABB	Codice d'ordine		
1+1	6kA	B	6	S2011C-B6	2CDS251281R0065	S2011CB6	0.160	12
			10	S2011C-B10	2CDS251281R0105	S2011CB10	0.160	12
			13	S2011C-B13	2CDS251281R0135	S2011CB13	0.160	12
			16	S2011C-B16	2CDS251281R0165	S2011CB16	0.160	12
			20	S2011C-B20	2CDS251281R0205	S2011CB20	0.160	12
		C	2	S2011C-C2	2CDS251281R0024	S2011CC2	0.160	12
			4	S2011C-C4	2CDS251281R0044	S2011CC4	0.160	12
			6	S2011C-C6	2CDS251281R0064	S2011CC6	0.160	12
			10	S2011C-C10	2CDS251281R0104	S2011CC10	0.160	12
			13	S2011C-C13	2CDS251281R0134	S2011CC13	0.160	12
			16	S2011C-C16	2CDS251281R0164	S2011CC16	0.160	12
			20	S2011C-C20	2CDS251281R0204	S2011CC20	0.160	12

Interruttori magnetotermici

Interruttori magnetotermici compatti S200C



S202C: 2P in 1M

Funzione: protezione e controllo di circuiti da sovraccarichi e cortocircuiti

Applicazioni: residenziale, commerciale

Norma di riferimento: IEC/EN 60898-1

N. Poli	Potere d'interruzione	Caratteristiche d'intervento	Corrente nominale I _n A	Dettagli ordine			Peso 1 unità kg	Imballo pz			
				Tipo	Codice ABB	Codice d'ordine					
2	4.5 kA	B	6	S202CL-B6	2CDS242280R0065	S202CLB6	0.160	12			
			10	S202CL-B10	2CDS242280R0105	S202CLB10	0.160	12			
			16	S202CL-B16	2CDS242280R0165	S202CLB16	0.160	12			
			20	S202CL-B20	2CDS242280R0205	S202CLB20	0.160	12			
			25	S202CL-B25	2CDS242280R0255	S202CLB25	0.160	12			
			32	S202CL-B32	2CDS242280R0325	S202CLB32	0.160	12			
			40	S202CL-B40	2CDS242280R0405	S202CLB40	0.160	12			
			C	6	S202CL-C6	2CDS242280R0064	S202CLC6	0.160	12		
				10	S202CL-C10	2CDS242280R0104	S202CLC10	0.160	12		
		16		S202CL-C16	2CDS242280R0164	S202CLC16	0.160	12			
		20		S202CL-C20	2CDS242280R0204	S202CLC20	0.160	12			
		25		S202CL-C25	2CDS242280R0254	S202CLC25	0.160	12			
		32		S202CL-C32	2CDS242280R0324	S202CLC32	0.160	12			
		40		S202CL-C40	2CDS242280R0404	S202CLC40	0.160	12			
		2		6 kA	B	6	S202C-B6	2CDS252280R0065	S202CB6	0.160	12
						10	S202C-B10	2CDS252280R0105	S202CB10	0.160	12
			13			S202C-B13	2CDS252280R0135	S202CB13	0.160	12	
			16			S202C-B16	2CDS252280R0165	S202CB16	0.160	12	
20	S202C-B20		2CDS252280R0205			S202CB20	0.160	12			
25	S202C-B25		2CDS252280R0255			S202CB25	0.160	12			
32	S202C-B32		2CDS252280R0325			S202CB32	0.160	12			
40	S202C-B40		2CDS252280R0405			S202CB40	0.160	12			
C	2		S202C-C2			2CDS252280R0024	S202CC2	0.160	12		
	4		S202C-C4		2CDS252280R0044	S202CC4	0.160	12			
	6		S202C-C6		2CDS252280R0064	S202CC6	0.160	12			
	10		S202C-C10		2CDS252280R0104	S202CC10	0.160	12			
	13		S202C-C13		2CDS252280R0134	S202CC13	0.160	12			
	16		S202C-C16		2CDS252280R0164	S202CC16	0.160	12			
	20		S202C-C20		2CDS252280R0204	S202CC20	0.160	12			
	25		S202C-C25		2CDS252280R0254	S202CC25	0.160	12			
	32		S202C-C32		2CDS252280R0324	S202CC32	0.160	12			
40	S202C-C40		2CDS252280R0404		S202CC40	0.160	12				



Interruttori magnetotermici

Interruttori magnetotermici compatti S200C



S202C: 2P in 1M

Funzione: protezione e controllo di circuiti da sovraccarichi e cortocircuiti

Applicazioni: residenziale, commerciale e navale

Norma di riferimento: IEC/EN 60898-1

N. Poli	Potere d'interruzione	Caratteristiche d'intervento	Corrente nominale I _n A	Dettagli ordine			Peso 1 unità kg	Imballo pz	
				Tipo	Codice ABB	Codice d'ordine			
2	10 kA	B	2	S202CM-B2	2CDS272280R0025	S202CMB2	0.160	12	
			4	S202CM-B4	2CDS272280R0045	S202CMB4	0.160	12	
			6	S202CM-B6	2CDS272280R0065	S202CMB6	0.160	12	
			10	S202CM-B10	2CDS272280R0105	S202CMB10	0.160	12	
			13	S202CM-B13	2CDS272280R0135	S202CMB13	0.160	12	
			16	S202CM-B16	2CDS272280R0165	S202CMB16	0.160	12	
			20	S202CM-B20	2CDS272280R0205	S202CMB20	0.160	12	
			25	S202CM-B25	2CDS272280R0255	S202CMB25	0.160	12	
			32	S202CM-B32	2CDS272280R0325	S202CMB32	0.160	12	
			C	2	S202CM-C2	2CDS272280R0024	S202CMC2	0.160	12
				4	S202CM-C4	2CDS272280R0044	S202CMC4	0.160	12
				6	S202CM-C6	2CDS272280R0064	S202CMC6	0.160	12
		10		S202CM-C10	2CDS272280R0104	S202CMC10	0.160	12	
		13		S202CM-C13	2CDS272280R0134	S202CMC13	0.160	12	
		16		S202CM-C16	2CDS272280R0164	S202CMC16	0.160	12	
		20		S202CM-C20	2CDS272280R0204	S202CMC20	0.160	12	
		25		S202CM-C25	2CDS272280R0254	S202CMC25	0.160	12	
		32		S202CM-C32	2CDS272280R0324	S202CMC32	0.160	12	

Interruttori magnetotermici

Interruttori magnetotermici compatti S200C



S203C: 3P in 2M

Funzione: protezione e controllo di circuiti da sovraccarichi e cortocircuiti

Applicazioni: residenziale, commerciale, industriale

Norma di riferimento: IEC/EN 60898-1

N. Poli	Potere d'interruzione	Caratteristiche d'intervento	Corrente nominale I _n A	Dettagli ordine			Peso 1 unità kg	Imballo pz		
				Tipo	Codice ABB	Codice d'ordine				
3	4.5 kA	B	6	S203CL-B6	2CDS243280R0065	S203CLB6	0.320	6		
			10	S203CL-B10	2CDS243280R0105	S203CLB10	0.320	6		
			16	S203CL-B16	2CDS243280R0165	S203CLB16	0.320	6		
			20	S203CL-B20	2CDS243280R0205	S203CLB20	0.320	6		
			25	S203CL-B25	2CDS243280R0255	S203CLB25	0.320	6		
			32	S203CL-B32	2CDS243280R0325	S203CLB32	0.320	6		
		C	6	S203CL-C6	2CDS243280R0064	S203CLC6	0.320	6		
			10	S203CL-C10	2CDS243280R0104	S203CLC10	0.320	6		
			16	S203CL-C16	2CDS243280R0164	S203CLC16	0.320	6		
			20	S203CL-C20	2CDS243280R0204	S203CLC20	0.320	6		
			25	S203CL-C25	2CDS243280R0254	S203CLC25	0.320	6		
			32	S203CL-C32	2CDS243280R0324	S203CLC32	0.320	6		
		3	6 kA	B	6	S203C-B6	2CDS253280R0065	S203CB6	0.320	6
					10	S203C-B10	2CDS253280R0105	S203CB10	0.320	6
					16	S203C-B16	2CDS253280R0165	S203CB16	0.320	6
					20	S203C-B20	2CDS253280R0205	S203CB20	0.320	6
					25	S203C-B25	2CDS253280R0255	S203CB25	0.320	6
					32	S203C-B32	2CDS253280R0325	S203CB32	0.320	6
C	2			S203C-C2	2CDS253280R0024	S203CC2	0.320	6		
	4			S203C-C4	2CDS253280R0044	S203CC4	0.320	6		
	6			S203C-C6	2CDS253280R0064	S203CC6	0.320	6		
	10			S203C-C10	2CDS253280R0104	S203CC10	0.320	6		
	16			S203C-C16	2CDS253280R0164	S203CC16	0.320	6		
	20			S203C-C20	2CDS253280R0204	S203CC20	0.320	6		
	25			S203C-C25	2CDS253280R0254	S203CC25	0.320	6		
	32			S203C-C32	2CDS253280R0324	S203CC32	0.320	6		



Interruttori magnetotermici

Interruttori magnetotermici compatti S200C



S204C: 4P in 2M

Funzione: protezione e controllo di circuiti da sovraccarichi e cortocircuiti

Applicazioni: residenziale, commerciale, industriale

Norma di riferimento: IEC/EN 60898-1

N. Poli	Potere d'interruzione	Caratteristiche d'intervento	Corrente nominale I _n A	Dettagli ordine			Peso 1 unità kg	Imballo pz		
				Tipo	Codice ABB	Codice d'ordine				
4	4.5 kA	B	6	S204CL-B6	2CDS244280R0065	S204CLB6	0.320	6		
			10	S204CL-B10	2CDS244280R0105	S204CLB10	0.320	6		
			16	S204CL-B16	2CDS244280R0165	S204CLB16	0.320	6		
			20	S204CL-B20	2CDS244280R0205	S204CLB20	0.320	6		
			25	S204CL-B25	2CDS244280R0255	S204CLB25	0.320	6		
			32	S204CL-B32	2CDS244280R0325	S204CLB32	0.320	6		
		C	6	S204CL-C6	2CDS244280R0064	S204CLC6	0.320	6		
			10	S204CL-C10	2CDS244280R0104	S204CLC10	0.320	6		
			16	S204CL-C16	2CDS244280R0164	S204CLC16	0.320	6		
			20	S204CL-C20	2CDS244280R0204	S204CLC20	0.320	6		
			25	S204CL-C25	2CDS244280R0254	S204CLC25	0.320	6		
			32	S204CL-C32	2CDS244280R0324	S204CLC32	0.320	6		
		4	6 kA	B	6	S204C-B6	2CDS254280R0065	S204CB6	0.320	6
					10	S204C-B10	2CDS254280R0105	S204CB10	0.320	6
					16	S204C-B16	2CDS254280R0165	S204CB16	0.320	6
					20	S204C-B20	2CDS254280R0205	S204CB20	0.320	6
					25	S204C-B25	2CDS254280R0255	S204CB25	0.320	6
					32	S204C-B32	2CDS254280R0325	S204CB32	0.320	6
C	6			S204C-C6	2CDS254280R0064	S204CC6	0.320	6		
	10			S204C-C10	2CDS254280R0104	S204CC10	0.320	6		
	16			S204C-C16	2CDS254280R0164	S204CC16	0.320	6		
	20			S204C-C20	2CDS254280R0204	S204CC20	0.320	6		
	25			S204C-C25	2CDS254280R0254	S204CC25	0.320	6		
	32			S204C-C32	2CDS254280R0324	S204CC32	0.320	6		



ABB-free@home®.

La home automation
più facile che mai.

ABB-free@home® trasforma la tua casa in un luogo intelligente e sicuro. Premi un pulsante da parete o l'icona sul display, usa l'app per smartphone e tablet o chiedi ad Amazon Alexa per gestire illuminazione, tende, riscaldamento, climatizzazione, videocitofonia e sicurezza. Puoi pianificare l'accensione del riscaldamento, simulare la tua presenza in casa tramite l'accensione di luci e degli altoparlanti SONOS, e controllare da remoto lo stato. Tutto nelle tue mani, facile e pratico.

<https://new.abb.com/low-voltage/it/>

The ABB logo, consisting of the letters 'ABB' in a bold, red, sans-serif font.

Interruttori magnetotermici S 200. I dettagli che fanno la differenza

Da sempre un passo avanti

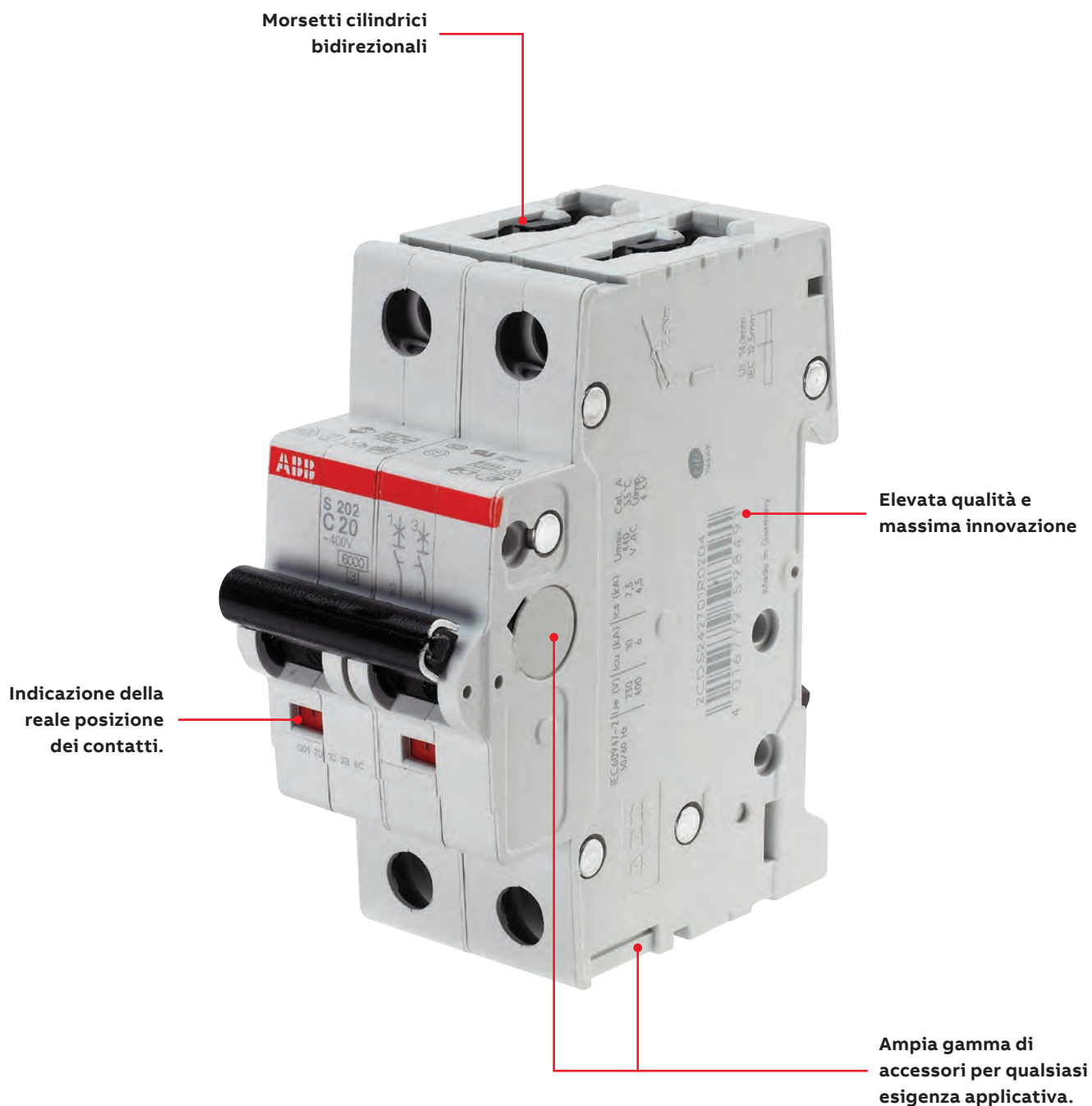



Indicatore della reale posizione dei contatti: maggior sicurezza in ogni condizione.

Durante gli interventi di manutenzione o in fase di controllo, la sicurezza dell'operatore è garantita da due dispositivi indipendenti che segnalano lo stato operativo dell'interruttore:

- la leva di manovra con indicazione 0 OFF / I ON
- un indicatore colorato (collegato direttamente al contatto mobile del singolo polo) che rispecchia fedelmente la posizione dei contatti interni:
VERDE - contatti aperti; ROSSO - contatti chiusi.



Elevata qualità: controlli scrupolosi e massima innovazione.

Ogni interruttore prima di lasciare l'unità produttiva viene sottoposto per tre volte a verifiche relative a parametri qualitativi e prestazionali.

La completa automatizzazione delle verifiche termiche, elettromagnetiche e d'isolamento assicura risultati d'eccellenza per la massima qualità nelle installazioni.



Ampia gamma di accessori per qualsiasi esigenza applicativa.

L'ampia gamma di ausiliari e accessori rende S 200 una delle offerte di interruttori più complete e collaudate attualmente disponibili sul mercato a garanzia degli investimenti nel tempo.



Morsetti cilindrici bidirezionali: migliore connessione, più sicurezza e flessibilità.

Ottimizzati per facilitare il collegamento anche quando l'interruttore è installato, i morsetti cilindrici consentono maggior versatilità nel cablaggio e assicurano una migliore connessione per qualsiasi tipo di conduttore: rigido, flessibile con o senza puntali. Le due sedi distinte migliorano il collegamento di cavi di sezione differente e rendono più agevole il cablaggio delle barrette di collegamento.



Interruttori magnetotermici

S 200 caratteristiche tecniche



S 200

		S 200 L	S 200
Dati generali	Norme di riferimento	IEC/EN 60898-1, IEC/EN 60947-2	IEC/EN 60898-1, IEC/EN 60947-2 UL 1077
	Poli	1P, 2P, 3P, 4P, 1P+N	1P, 2P, 3P, 4P, 1P+N, 3P+N
	Caratteristiche di intervento	C	B, C, D, K, Z
	Corrente nominale I_n	A	0.5...63 A
	Frequenza nominale f	Hz	50 / 60 Hz
	Tensione nominale di isolamento U_i secondo la IEC/EN 60664-1	V	440 V c.a. (fase/fase)
	Categoria di sovratensione	III	
	Grado di inquinamento	3	
Dati secondo IEC/EN 60898-1 (per S 200 M UC dati secondo IEC/EN 60898-2)	Tensione nominale di funzionamento U_n	V	1P: 230/400 V c.a.; 1P+N: 230 V c.a.; 2...4P: 400 V c.a.;
	Massima tensione di ritorno alla frequenza di alimentazione (U_{max})	V	1P: 253 V c.a.; 1P+N: 253 V c.a.; 2...4P: 440 V c.a.; 3P+N: 440 V c.a.; 1P: 72 V c.c.; 2P: 125 V c.c.
	Tensione minima di esercizio	V	12 V c.a. - 12 V c.c.
	Potere di corto circuito nominale I_{cn}	kA	4,5 kA
	Classe di limitazione dell'energia (B, C fino a 40 A)		3
	Tensione nominale di tenuta ad impulso U_{imp} . (1,2/50 μ s)	kV	4 kV (tensione di prova 6.2 kV al livello del mare, 5 kV a 2,000 m)
	Tensione di prova dielettrica	kV	2 kV (50 / 60Hz, 1 min.)
	Temperatura ambiente di riferimento	°C	30
	Durata elettrica	manovre	In < 32A: 20,000 ops (c.a.), In \geq 32A: 10,000 manov. (c.a.); 1,000 manov. (c.c.); (1 ciclo 2s - ON, 13s - OFF, In \leq 32A), (1 ciclo 2s - ON, 28s - OFF, In > 32A)
	Dati secondo IEC/EN 60947-2	Tensione nominale di funzionamento U_n	V
Massima tensione di ritorno alla frequenza di alimentazione (U_{max})		V	1P: 253 c.a.; 1P+N: 253 c.a.; 2P, 3P, 4P: 440 c.a.; 1P: 72 c.c.; 2P: 125 c.c.
Tensione minima di esercizio		V	12 V c.a. - 12 V c.c.
Potere d'interruzione nominale estremo in cortocircuito I_{cu}		kA	6 kA
Potere d'interruzione nominale di servizio in cortocircuito I_{cs}		kA	4.5 kA
Tensione nominale di tenuta ad impulso U_{imp} . (1,2/50 μ s)		kV	4 kV (tensione di prova 6.2 kV al livello del mare, 5 kV a 2,000 m)
Tensione di prova dielettrica		kV	2 kV (50 / 60Hz, 1 min.)
Temperatura ambiente di riferimento		°C	55
Durata elettrica		manovre	In < 32A: 20,000 ops (c.a.), In \geq 32A: 10,000 manov. (c.a.); 1,000 manov. (c.c.); (1 ciclo 2s - ON, 13s - OFF, In \leq 32A), (1 cycle 2s - ON, 28s - OFF, In > 32A)

Nota:

* Solo secondo IEC/EN 60898-1

Interruttori magnetotermici

S 200 caratteristiche tecniche

S 200 M	S 200 M UC	S 200 P	SU 200 M	S 200 UDC
IEC/EN 60898-1, IEC/EN 60947-2	IEC/EN 60898-2, IEC/EN 60947-2	IEC/EN 60898-1, IEC/EN 60947-2	IEC/EN 60947-2	
UL 1077, CSA 22.2 No. 235	UL 1077, CSA 22.2 No. 235	UL 1077, CSA 22.2 No. 235	UL 489, CSA22.2 No.5	UL 489
	1P, 2P, 3P, 4P	1P, 2P, 3P, 4P, 1P+N, 3P+N	1P, 2P, 3P, 4P	1P, 2P
	B, C, K, Z	B, C, D, K, Z	C, K, Z	K
	0.2...63 A		0.2...63 A 0.2...25 A	1...63 A
	0 / 50 / 60 Hz	50 / 60 Hz		DC
	440 V c.a. (fase/fase)			
				--
	2			--
	1P: 230 V c.a., 220 V c.c. 2P: 400 V c.a., 440 V c.c. 3...4P: 400 V c.a.*		--	
	1P: 253 V c.a., 250 V c.c. 2P: 440 V c.a., 500 V c.c. 3...4P: 440 V c.a.*		--	
			--	
10 kA	10 kA	≤ 25 A: 25 kA > 25 A: 15 kA	--	
			--	
			--	
			--	
	30 °C		--	
			--	
	1P: 253 V c.a., 220 V c.c. 2...4P: 440 V c.a., 440 V c.c.	1P: 230 V c.a.; 1P+N: 230 V c.a.; 2...4P: 400 V c.a.; 3P+N: 400 V c.a.	1P: 230 V c.a. 2...4P: 400 V c.a.	--
	1P: 266 V c.a., 250 V c.c. 2...4P: 462 V c.a., 500 V c.c.	1P: 253 V c.a.; 1P+N: 253 V c.a.; 2P...4P: 440 V c.a.; 3P+N: 440 V c.a.; 1P: 72 V c.c.; 2P: 125 V c.c.	1P: 253/440 V c.a.; 2...4P: 440 V c.a.	--
			12 V c.a.	--
15 kA	≤ 40 A: 10 kA c.a.; 10 kA c.c. > 40 A: 6 kA c.a.; 10 kA c.c.	≤ 25 A: 25 kA ≥ 32 A: 15 kA	10 kA	--
≤ 40 A: 11.2 kA 50, 63 A: 7.5 kA	≤ 40 A: 7,5 kA c.a.; 10 kA c.c. > 40 A: 6 kA(AC; 10 kA c.c.	≤ 25 A: 12.5 kA ≤ 32...40 A: 11.2 kA 50, 63 A: 7.5 kA	7.5 kA	--
				--
				--
	B, C: 55 °C; K, Z: 20 °C		C, K, Z: 20 °C	--
	In < 32A: 20,000 ops (c.a.), In ≥ 32A: 10,000 manov. (c.a.); 1,500 manov. (c.c.);	In < 32A: 20,000 ops (c.a.), In ≥ 32A: 10,000 manov. (c.a.); 1,000 manov. (c.c.); (1 ciclo 2s - ON, 13s - OFF, In ≤ 32A), (1 cycle 2s - ON, 28s - OFF, In ≥ 32A)		--



Interruttori magnetotermici

S 200 caratteristiche tecniche



S 200

		S 200 L	S 200	
Dati secondo UL/CSA	Tensione nominale	V	480Y / 277 V AC;	
		-	1P: 60 V DC; 2P...4P: 110 V DC	
	Potere di interruzione nominale secondo UL 1077	kA	6 kA AC; 10 kA DC	
	Corrente di corto circuito nominale secondo UL 489		--	
	Campo d'impiego		Suppl. prot. for general use. Application Codes: TC2, OLO, SC: U1	
	Temperatura di riferimento per caratteristiche di intervento	°C	B, C, D, K, Z: 25°C	
	Durata elettrica	ops.	6,000 manovre (AC), 6,000 manovre (DC); 1 cycle (1s - ON, 9s - OFF)	
Dati meccanici	Involucro	Gruppo di isolamento II, RAL 7035		
	Leva di manovra	Gruppo di isolamento II, nera, piombabile		
	Indicazione dello stato dei contatti	Indicazione sulla leva di manovra (I ON / 0 OFF), indicatore meccanico (rosso ON / verde OFF)		
	Grado di protezione secondo EN 60529	IP20*, IP40 in involucro con coperchio		
	Durata meccanica	20,000 manovre		
	Resistenza agli urti secondo IEC/EN 60068-2-27	25 g - 2 urti - 13 ms		
	Resistenza alle vibrazioni secondo IEC/EN 60068-2-6	5g - 20 cicli a 5...150...5 Hz con carico 0.8In		
	Condizioni ambientali secondo IEC/EN 60068-2-30	°C/ RH	28 cicli con 55°C/90-96% e 25°C/95-100%	
	Temperatura ambiente	°C	-25 ... +55°C	
Temperatura di stoccaggio	°C	-40 ... +70°C		

Note:

* Soddisfa anche il requisito secondo il grado di protezione IPXXB

** Solo con accessorio: IP20 terminal clip

Interruttori magnetotermici

S 200 caratteristiche tecniche

S 200 M	S 200 M UC	S 200 P	SU 200 M	S 200 UDC
480Y / 277 V AC;	480Y / 277 V AC	480Y / 277 V AC	240 V AC	480 / 277 V AC;
1P: 60 V DC; 2P...4P: 125 V DC	1P: 250 V DC 2...4P: 500 V DC			1P: ≤ 35 A: 277 V AC; > 35 A: 240 V AC 2...4P: ≤ 35 A: 480 / 277 V AC; > 35 A: 240 V AC
		≤ 25 A: 10 kA > 25 A: 6 kA	--	1P: 60 V DC 2P: 125 V DC
			10 kA	14 kA (UL)
	TC1, 0L0, SC: U1	TC2, 0L0, SC: U1		morsetto con capocorda ad occhiello, non per uso generico
			C, K, Z: 25 °C	25 °C
				6,000 manovre (1 ciclo 1s - ON, 9s - OFF)
	Gruppo di isolamento I, RAL 7035			Gruppo di isolamento I, RAL 7035
co frontale				
			IP20**, IP40 in involucro con coperchio	
		30 g - 3 urti - 11 ms	30 g - 3 urti - 11 ms	25 g - 2 urti - 13 ms



Interruttori magnetotermici

S 200 caratteristiche tecniche



S 200

		S 200 L		S 200
Installazione	Morsetto	terminale di tipo cilindrico bidirezionale		
	Sezione conduttori (sup./inf.) *1	Rigido	mm ²	35 mm ² / 35 mm ²
		Flessibile	mm ²	25 mm ² / 25 mm ²
			AWG	18 - 4 AWG
	Sezione conduttori delle barrette	mm ²	10 mm ² / 10 mm ²	
		AWG	18 - 8 AWG	
	Coppia di serraggio *2	Nm	2.8 Nm	
		in-lbs.	18 in-lbs.	
	Cacciavite	No. 2 Pozidrive		
	Fissaggio	su guida DIN 35 mm secondo EN 60715		
Posizione di fissaggio	qualsiasi			
Alimentazione	indifferentemente dall'alto o dal basso			
Dimensioni e peso	Dimensioni polo (H x P x L)	mm	88 x 69 x 17.5 mm	
	Peso polo	g	circa 115 g	
Accessoriamento	Contatto ausiliario	Sì		Sì
	Contatto di segnalazione	Sì		Sì
	Bobina a lancio di corrente	Sì		Sì
	Bobina di minima tensione	Sì		Sì
	Comando motorizzato	Sì		Sì
	Contatto ausiliario sottoposto	Sì		Sì

*1 Prima di collegare i conduttori in alluminio ($\geq 4 \text{ mm}^2$), accertarsi che i punti di contatto siano puliti, spazzolarli e rivestirli con grasso.

Il collegamento dei conduttori in alluminio non è specificamente approvato da terzi.

Tutte le omologazioni secondo le norme di prodotto vengono eseguite con conduttori in rame.

*2 Nm valori secondo IEC / in-lbs. valori secondo UL

*3 1 ... 4 mm² (cavi rigidi o flessibili senza manicotti di chiusura); 1 ... 2.5

mm² (cavi rigidi o flessibili con manicotti di chiusura)

Interruttori magnetotermici

S 200 caratteristiche tecniche

S 200 M	S 200 M UC	S 200 P	SU 200 M		S 200 UDC
			terminale di tipo cilindrico bidirezionale		--
		25 mm ² / 25 mm ²	lato linea/basso: 35mm ² lato carico/alto *3: 1 ... 4 mm ² / 1 ... 2.5 mm ²		--
		16 mm ² / 16 mm ²	lato linea/basso: 35mm ² lato carico/alto *3: 1 ... 4 mm ² / 1 ... 2.5 mm ²		--
14 - 4 AWG		18 - 4 AWG			--
					--
14 - 8 AWG		18 - 8 AWG			--
		2.8 Nm			--
		25 in-lbs.			
	rispettare polarità del dispositivo	indifferentemente dall'alto o dal basso	indifferentemente dall'alto o dal basso		rispettare polarità del dispositivo
	85 x 69 x 17.5 mm	88 x 69 x 17.5 mm	92 x 71 x 17.5 mm	100 x 71 x 17.5 mm	92 x 71 x 17.5 mm
	approx. 125 g	approx. 140 g	approx. 140g	approx. 140g	
Sì	Sì	Sì	Sì	Sì	Sì
Sì	Sì	Sì	Sì	Sì	Sì
Sì	Sì	Sì	Sì	Sì	Sì
Sì	Sì	Sì	No	No	No
Sì	Sì	Sì	Sì	No	No
Sì	Sì	Sì	No	No	No



Interruttori magnetotermici

Serie S 200 L - caratteristica C

Potere d'interruzione:**IEC/EN 60898-1: 4500 A****IEC/EN 60947-2: 6 kA****Caratteristica d'intervento: C**

Norme di riferimento: IEC/EN 60898-1, IEC/EN 60947-2

Poli: 1P, 1P+ N, 2P, 3P, 4P

Corrente nominale: 6 ÷ 40 A

Campo d'intervento istantaneo: 5 ÷ 10 I_n

Tensione nominale: 1P: 230/400 V c.a.; 1P+N: 230 V c.a.; 2P, 3P, 4P: 400 V c.a.

Utilizzabili in corrente continua 1P: ≤ 72 V; 2P, 4P: ≤ 125 V

Tensione minima di funzionamento: 12 V c.a./c.c.

Duplice segnalazione dello stato dell'interruttore assicurata da due dispositivi indipendenti:

Leva di manovra con indicazione 0 OFF / I ON

Indicatore direttamente dipendente dal contatto mobile che rispecchia fedelmente la

posizione dei contatti interni dell'interruttore: verde contatti aperti / rosso contatti chiusi

Collegamento tramite morsetti cilindrici bidirezionali con doppia sede

Anteriore: cavo flessibile ≤ 25 mm²; cavo rigido ≤ 35 mm²;Posteriore: barrette di collegamento ≤ 10 mm²;

Associabili a blocchi differenziali serie DDA 200.

Compatibili con l'intera gamma di ausiliari e accessori S 200.

**S 201 L****S 201 L NA**

N. poli	Corrente nominale I _n A	Descrizione			Imballo / N. pezzi
		Tipo	Codice ABB	Codice d'ordine	
1	6	S 201 L - C6	2CDS241701R0064	S598262 ✓	1/10
	8	S 201 L - C8	2CDS241701R0084	S598279	1/10
	10	S 201 L - C10	2CDS241701R0104	S598286 ✓	1/10
	13	S 201 L - C13	2CDS241701R0134	S598293	1/10
	16	S 201 L - C16	2CDS241701R0164	S598309 ✓	1/10
	20	S 201 L - C20	2CDS241701R0204	S598316	1/10
	25	S 201 L - C25	2CDS241701R0254	S598323	1/10
	32	S 201 L - C32	2CDS241701R0324	S598330	1/10
	40	S 201 L - C40	2CDS241701R0404	S598347	1/10
1+N	6	S 201 Na L - C6	2CDS241801R0064	S598354 ✓	1/5
	8	S 201 Na L - C8	2CDS241801R0084	S598361	1/5
	10	S 201 Na L - C10	2CDS241801R0104	S598378 ✓	1/5
	13	S 201 Na L - C13	2CDS241801R0134	S598385	1/5
	16	S 201 Na L - C16	2CDS241801R0164	S598392 ✓	1/5
	20	S 201 Na L - C20	2CDS241801R0204	S598408 ✓	1/5
	25	S 201 Na L - C25	2CDS241801R0254	S598415 ✓	1/5
	32	S 201 Na L - C32	2CDS241801R0324	S598422 ✓	1/5
	40	S 201 Na L - C40	2CDS241801R0404	S598439	1/5

✓ Per una più rapida consultazione abbiamo evidenziato i codici più utilizzati

Interruttori magnetotermici

Serie S 200 L - caratteristica C



S 202 L



S 203 L



S 204 L

N. poli	Corrente nominale In A	Descrizione			Imballo / N. pezzi
		Tipo	Codice ABB	Codice d'ordine	
2	6	S 202 L - C6	2CDS242701R0064	S598446 ✓	1/5
	8	S 202 L - C8	2CDS242701R0084	S598453	1/5
	10	S 202 L - C10	2CDS242701R0104	S598460 ✓	1/5
	13	S 202 L - C13	2CDS242701R0134	S598477	1/5
	16	S 202 L - C16	2CDS242701R0164	S598484 ✓	1/5
	20	S 202 L - C20	2CDS242701R0204	S598491 ✓	1/5
	25	S 202 L - C25	2CDS242701R0254	S598507 ✓	1/5
	32	S 202 L - C32	2CDS242701R0324	S598514 ✓	1/5
	40	S 202 L - C40	2CDS242701R0404	S598521	1/5
3	6	S 203 L - C6	2CDS243701R0064	S598538	1/1
	8	S 203 L - C8	2CDS243701R0084	S598545	1/1
	10	S 203 L - C10	2CDS243701R0104	S598552 ✓	1/1
	13	S 203 L - C13	2CDS243701R0134	S598569	1/1
	16	S 203 L - C16	2CDS243701R0164	S598576 ✓	1/1
	20	S 203 L - C20	2CDS243701R0204	S598583	1/1
	25	S 203 L - C25	2CDS243701R0254	S598590	1/1
	32	S 203 L - C32	2CDS243701R0324	S598606	1/1
	40	S 203 L - C40	2CDS243701R0404	S598613	1/1
4	6	S 204 L - C6	2CDS244701R0064	S598620	1/1
	8	S 204 L - C8	2CDS244701R0084	S598637	1/1
	10	S 204 L - C10	2CDS244701R0104	S598644 ✓	1/1
	13	S 204 L - C13	2CDS244701R0134	S598651	1/1
	16	S 204 L - C16	2CDS244701R0164	S598668 ✓	1/1
	20	S 204 L - C20	2CDS244701R0204	S598675 ✓	1/1
	25	S 204 L - C25	2CDS244701R0254	S598682 ✓	1/1
	32	S 204 L - C32	2CDS244701R0324	S598699 ✓	1/1
	40	S 204 L - C40	2CDS244701R0404	S598705	1/1

✓ Per una più rapida consultazione abbiamo evidenziato i codici più utilizzati



Interruttori magnetotermici

Serie S 200 - caratteristica B

Potere d'interruzione:**IEC/EN 60898-1: 6000 A****IEC/EN 60947-2: 10 kA (In ≤ 63 A); 6 kA (In 80A - 100A)****UL 1077: 6 kA (In ≤ 63 A)****Caratteristica d'intervento: B**

Norme di riferimento: IEC/EN 60898-1, IEC/EN 60947-2, UL 1077 (solo In ≤ 63 A)

Poli: 1P, 1P+ N, 2P, 3P, 4P

Corrente nominale: 2 ÷ 100 A

Campo d'intervento istantaneo: 3 ÷ 5 In

Tensione nominale: 1P: 230/400 V c.a.; 1P+N: 230 V c.a.; 2P, 3P, 4P: 400 V c.a.

Utilizzabili in corrente continua (solo In ≤ 63 A) 1P: ≤ 72 V; 2P, 4P: ≤ 125 V

Tensione minima di funzionamento: 12 V c.a./c.c. (In ≤ 63 A), 12V c.a. (In 80A - 100A)

Tensione nominale secondo UL 1077: 480Y/277 V AC (solo In ≤ 63 A)

Duplice segnalazione dello stato dell'interruttore assicurata da due dispositivi indipendenti:

- Leva di manovra con indicazione 0 OFF / I ON
 - Indicatore direttamente dipendente dal contatto mobile che rispecchia fedelmente la posizione dei contatti interni dell'interruttore: verde contatti aperti / rosso contatti chiusi
- Collegamento tramite morsetti cilindrici bidirezionali con doppia sede
- Anteriore: cavo flessibile ≤ 25 mm² (In ≤ 63 A), 50 mm² (In 80A - 100A); cavo rigido ≤ 35 mm² (In ≤ 63 A), 50 mm² (In 80A - 100A);
 - Posteriore: barrette di collegamento ≤ 10 mm² (In ≤ 63 A), 16 mm² (In 80A - 100A);

Associabili a blocchi differenziali serie DDA 200 (solo In ≤ 63 A).

Compatibili con ausiliari e accessori S 200.

**S 201****S 201 NA**

N. poli	Corrente nominale In A	Descrizione			Imballo / N. pezzi
		Tipo	Codice ABB	Codice d'ordine	
1	2	S 201 - B2	2CDS251001R0025	S613002	1/10
	6	S 201 - B6	2CDS251001R0065	S464901 ✓	1/10
	8	S 201 - B8	2CDS251001R0085	S612906	1/10
	10	S 201 - B10	2CDS251001R0105	S463805 ✓	1/10
	13	S 201 - B13	2CDS251001R0135	S465007	1/10
	16	S 201 - B16	2CDS251001R1165	S578639 ✓	1/10
	20	S 201 - B20	2CDS251001R0205	S465106	1/10
	25	S 201 - B25	2CDS251001R0255	S465205	1/10
	32	S 201 - B32	2CDS251001R0325	S465304	1/10
	40	S 201 - B40	2CDS251001R0405	S465403	1/10
	50	S 201 - B50	2CDS251001R0505	S550925	1/10
	63	S 201 - B63	2CDS251001R0635	S550932	1/10
	80	S 201 - B80	2CDS251001R0805	S916516	1/10
	100	S 201 - B100	2CDS251001R0825	S916530	1/10
1+N	6	S 201 Na - B6	2CDS251103R0065	S531580 ✓	1/5
	8	S 201 Na - B8	2CDS251103R0085	S613064	1/5
	10	S 201 Na - B10	2CDS251103R0105	S531597 ✓	1/5
	13	S 201 Na - B13	2CDS251103R0135	S531603	1/5
	16	S 201 Na - B16	2CDS251103R0165	S531610 ✓	1/5
	20	S 201 Na - B20	2CDS251103R0205	S531627	1/5
	25	S 201 Na - B25	2CDS251103R0255	S531634	1/5
	32	S 201 Na - B32	2CDS251103R0325	S531641	1/5
	40	S 201 Na - B40	2CDS251103R0405	S531658	1/5
	50	S 201 Na - B50	2CDS251103R0505	S536158	1/5
	63	S 201 Na - B63	2CDS251103R0635	S536141	1/5
	80	S 201 - B80NA	2CDS251103R0805	S916592	1/5
100	S 201 - B100NA	2CDS251103R0825	S916615	1/5	

✓ Per una più rapida consultazione abbiamo evidenziato i codici più utilizzati

Interruttori magnetotermici

Serie S 200 - caratteristica B



S 202



S 203



S 204

N. poli	Corrente nominale In A	Descrizione			Imballo / N. pezzi
		Tipo	Codice ABB	Codice d'ordine	
2	6	S 202 - B6	2CDS252001R0065	S466400 ✓	1/5
	8	S 202 - B8	2CDS252001R0085	S612883	1/5
	10	S 202 - B10	2CDS252001R0105	S466608 ✓	1/5
	13	S 202 - B13	2CDS252001R0135	S466707	1/5
	16	S 202 - B16	2CDS252001R0165	S466905 ✓	1/5
	20	S 202 - B20	2CDS252001R0205	S467001	1/5
	25	S 202 - B25	2CDS252001R0255	S467100	1/5
	32	S 202 - B32	2CDS252001R0325	S467209	1/5
	40	S 202 - B40	2CDS252001R0405	S467407	1/5
	50	S 202 - B50	2CDS252001R0505	S550949	1/5
	63	S 202 - B63	2CDS252001R0635	S550956	1/5
	80	S 202-B80	2CDS252001R0805	S916677	1/5
	100	S 202-B100	2CDS252001R0825	S916691	1/5
3	6	S 203 - B6	2CDS253001R0065	S468602	1/1
	8	S 203 - B8	2CDS253001R0085	S612982	1/1
	10	S 203 - B10	2CDS253001R0105	S468701	1/1
	13	S 203 - B13	2CDS253001R0135	S468909	1/1
	16	S 203 - B16	2CDS253001R0165	S469005	1/1
	20	S 203 - B20	2CDS253001R0205	S469104	1/1
	25	S 203 - B25	2CDS253001R0255	S469203	1/1
	32	S 203 - B32	2CDS253001R0325	S469302	1/1
	40	S 203 - B40	2CDS253001R0405	S469401	1/1
	50	S 203 - B50	2CDS253001R0505	S550963	1/1
	63	S 203 - B63	2CDS253001R0635	S550970	1/1
	80	S 203-B80	2CDS253001R0805	S916271	1/1
	100	S 203-B100	2CDS253001R0825	S916295	1/1
4	6	S 204 - B6	2CDS254001R0065	S528955	1/1
	8	S 204 - B8	2CDS254001R0085	S613026	1/1
	10	S 204 - B10	2CDS254001R0105	S528962	1/1
	13	S 204 - B13	2CDS254001R0135	S528979	1/1
	16	S 204 - B16	2CDS254001R0165	S528986 ✓	1/1
	20	S 204 - B20	2CDS254001R0205	S528993 ✓	1/1
	25	S 204 - B25	2CDS254001R0255	S529006 ✓	1/1
	32	S 204 - B32	2CDS254001R0325	S529013 ✓	1/1
	40	S 204 - B40	2CDS254001R0405	S529020	1/1
	50	S 204 - B50	2CDS254001R0505	S550987	1/1
	63	S 204 - B63	2CDS254001R0635	S550994	1/1
	80	S 204-B80	2CDS254001R0805	S916431	1/1
	100	S 204-B100	2CDS254001R0825	S916455	1/1

✓ Per una più rapida consultazione abbiamo evidenziato i codici più utilizzati



Interruttori magnetotermici

Serie S 200 - caratteristica C

Potere d'interruzione:**IEC/EN 60898-1: 6000 A****IEC/EN 60947-2: 10 kA (In ≤ 63 A); 6 kA (In 80A - 100A)****UL 1077: 6 kA (In ≤ 63 A)****Caratteristica d'intervento: C**

Norme di riferimento: IEC/EN 60898-1, IEC/EN 60947-2, UL 1077 (solo In ≤ 63 A)

Poli: 1P, 1P+N, 2P, 3P, 4P

Corrente nominale: 0,5 ÷ 100 A

Campo d'intervento istantaneo: 5 ÷ 10 In

Tensione nominale: 1P: 230/400 V c.a.; 1P+N: 230 V c.a.; 2P, 3P, 4P: 400 V c.a.

Utilizzabili in corrente continua (solo In ≤ 63 A) 1P: ≤ 72 V; 2P, 4P: ≤ 125 V

Tensione minima di funzionamento: 12 V c.a./c.c. (In ≤ 63 A), 12V c.a. (In 80A - 100A)

Tensione nominale secondo UL 1077: 480Y/277 V AC (solo In ≤ 63 A)

Duplice segnalazione dello stato dell'interruttore assicurata da due dispositivi indipendenti:

- Leva di manovra con indicazione 0 OFF / I ON
 - Indicatore direttamente dipendente dal contatto mobile che rispecchia fedelmente la posizione dei contatti interni dell'interruttore: verde contatti aperti / rosso contatti chiusi
- Collegamento tramite morsetti cilindrici bidirezionali con doppia sede
- Anteriore: cavo flessibile ≤ 25 mm² (In ≤ 63 A), 50 mm² (In 80A - 100A); cavo rigido ≤ 35 mm² (In ≤ 63 A), 50 mm² (In 80A - 100A);
 - Posteriore: barrette di collegamento ≤ 10 mm² (In ≤ 63 A), 16 mm² (In 80A - 100A);

Associabili a blocchi differenziali serie DDA 200 (solo In ≤ 63 A).

Compatibili con ausiliari e accessori S 200.

**S 201**

N. poli	Corrente nominale		Descrizione		Imballo / N. pezzi
	In A	Tipo	Codice ABB	Codice d'ordine	
1	0,5	S 201 - C0,5	2CDS251001R0984	S523295	1/10
	1	S 201 - C1	2CDS251001R0014	S523318 ✓	1/10
	1,6	S 201 - C1,6	2CDS251001R0974	S523301	1/10
	2	S 201 - C2	2CDS251001R0024	S523325 ✓	1/10
	3	S 201 - C3	2CDS251001R0034	S523332 ✓	1/10
	4	S 201 - C4	2CDS251001R0044	S523349 ✓	1/10
	6	S 201 - C6	2CDS251001R0064	S464000 ✓	1/10
	8	S 201 - C8	2CDS251001R0084	S464109	1/10
	10	S 201 - C10	2CDS251001R0104	S464208 ✓	1/10
	13	S 201 - C13	2CDS251001R0134	S464307	1/10
	16	S 201 - C16	2CDS251001R0164	S464406 ✓	1/10
	20	S 201 - C20	2CDS251001R0204	S464505	1/10
	25	S 201 - C25	2CDS251001R0254	S464604	1/10
	32	S 201 - C32	2CDS251001R0324	S464703 ✓	1/10
	40	S 201 - C40	2CDS251001R0404	S464802 ✓	1/10
	50	S 201 - C50	2CDS251001R0504	S551007	1/10
	63	S 201 - C63	2CDS251001R0634	S551014	1/10
80	S 201 - C80	2CDS251001R0804	S916509	1/10	
100	S 201 - C100	2CDS251001R0824	S916523	1/10	

✓ Per una più rapida consultazione abbiamo evidenziato i codici più utilizzati

Interruttori magnetotermici

Serie S 200 - caratteristica C



S 201 NA



S 202

N. poli	Corrente nominale In A	Descrizione			Imballo / N. pezzi
		Tipo	Codice ABB	Codice d'ordine	
1+N	0,5	S 201 Na - C0,5	2CDS251103R0984	S531665	1/5
	1	S 201 Na - C1	2CDS251103R0014	S531672	1/5
	1,6	S 201 Na - C1,6	2CDS251103R0974	S531689	1/5
	2	S 201 Na - C2	2CDS251103R0024	S531696 ✓	1/5
	3	S 201 Na - C3	2CDS251103R0034	S531702	1/5
	4	S 201 Na - C4	2CDS251103R0044	S531726	1/5
	6	S 201 Na - C6	2CDS251103R0064	S531733 ✓	1/5
	8	S 201 Na - C8	2CDS251103R0084	S531740	1/5
	10	S 201 Na - C10	2CDS251103R0104	S531757 ✓	1/5
	13	S 201 Na - C13	2CDS251103R0134	S531764	1/5
	16	S 201 Na - C16	2CDS251103R0164	S531771 ✓	1/5
	20	S 201 Na - C20	2CDS251103R0204	S531788	1/5
	25	S 201 Na - C25	2CDS251103R0254	S531795	1/5
	32	S 201 Na - C32	2CDS251103R0324	S531801	1/5
	40	S 201 Na - C40	2CDS251103R0404	S531818	1/5
	50	S 201 Na - C50	2CDS251103R0504	S551021	1/5
	63	S 201 Na - C63	2CDS251103R0634	S551038	1/5
80	S 201-C80NA	2CDS251103R0804	S916585	1/5	
100	S 201-C100NA	2CDS251103R0824	S916608	1/5	
2	0,5	S 202 - C0,5	2CDS252001R0984	S523356	1/5
	1	S 202 - C1	2CDS252001R0014	S523363	1/5
	1,6	S 202 - C1,6	2CDS252001R0974	S523370	1/5
	2	S 202 - C2	2CDS252001R0024	S523387 ✓	1/5
	3	S 202 - C3	2CDS252001R0034	S523394	1/5
	4	S 202 - C4	2CDS252001R0044	S523400 ✓	1/5
	6	S 202 - C6	2CDS252001R0064	S465502 ✓	1/5
	8	S 202 - C8	2CDS252001R0084	S465601	1/5
	10	S 202 - C10	2CDS252001R0104	S465700 ✓	1/5
	13	S 202 - C13	2CDS252001R0134	S465809	1/5
	16	S 202 - C16	2CDS252001R0164	S465908 ✓	1/5
	20	S 202 - C20	2CDS252001R0204	S466004 ✓	1/5
	25	S 202 - C25	2CDS252001R0254	S466103 ✓	1/5
	32	S 202 - C32	2CDS252001R0324	S466202 ✓	1/5
	40	S 202 - C40	2CDS252001R0404	S466301 ✓	1/5
	50	S 202 - C50	2CDS252001R0504	S551045 ✓	1/5
	63	S 202 - C63	2CDS252001R0634	S551052	1/5
80	S 202-C80	2CDS252001R0804	S916660	1/5	
100	S 202-C100	2CDS252001R0824	S916684	1/5	

✓ Per una più rapida consultazione abbiamo evidenziato i codici più utilizzati



Interruttori magnetotermici

Serie S 200 - caratteristica C



S 203



S 204

N. poli	Corrente nominale In A	Descrizione			Imballo / N. pezzi
		Tipo	Codice ABB	Codice d'ordine	
3	0,5	S 203 - C0,5	2CDS253001R0984	S523417	1/1
	1	S 203 - C1	2CDS253001R0014	S523424	1/1
	1,6	S 203 - C1,6	2CDS253001R0974	S523431	1/1
	2	S 203 - C2	2CDS253001R0024	S523448	1/1
	3	S 203 - C3	2CDS253001R0034	S523455	1/1
	4	S 203 - C4	2CDS253001R0044	S523462	1/1
	6	S 203 - C6	2CDS253001R0064	S467506	1/1
	8	S 203 - C8	2CDS253001R0084	S467605	1/1
	10	S 203 - C10	2CDS253001R0104	S467803	✓ 1/1
	13	S 203 - C13	2CDS253001R0134	S467902	1/1
	16	S 203 - C16	2CDS253001R0164	S468008	✓ 1/1
	20	S 203 - C20	2CDS253001R0204	S468107	✓ 1/1
	25	S 203 - C25	2CDS253001R0254	S468206	✓ 1/1
	32	S 203 - C32	2CDS253001R0324	S468305	✓ 1/1
	40	S 203 - C40	2CDS253001R0404	S468404	✓ 1/1
	50	S 203 - C50	2CDS253001R0504	S551069	✓ 1/1
	63	S 203 - C63	2CDS253001R0634	S551076	✓ 1/1
80	S 203 - C80	2CDS253001R0804	S916264	1/1	
100	S 203 - C100	2CDS253001R0824	S916288	1/1	
4	0,5	S 204 - C0,5	2CDS254001R0984	S529112	1/1
	1	S 204 - C1	2CDS254001R0014	S529129	1/1
	1,6	S 204 - C1,6	2CDS254001R0974	S529136	1/1
	2	S 204 - C2	2CDS254001R0024	S529143	1/1
	3	S 204 - C3	2CDS254001R0034	S529150	1/1
	4	S 204 - C4	2CDS254001R0044	S529167	1/1
	6	S 204 - C6	2CDS254001R0064	S529174	1/1
	8	S 204 - C8	2CDS254001R0084	S529181	1/1
	10	S 204 - C10	2CDS254001R0104	S529198	✓ 1/1
	13	S 204 - C13	2CDS254001R0134	S529204	1/1
	16	S 204 - C16	2CDS254001R0164	S529211	✓ 1/1
	20	S 204 - C20	2CDS254001R0204	S529228	✓ 1/1
	25	S 204 - C25	2CDS254001R0254	S529235	✓ 1/1
	32	S 204 - C32	2CDS254001R0324	S529242	✓ 1/1
	40	S 204 - C40	2CDS254001R0404	S529259	✓ 1/1
	50	S 204 - C50	2CDS254001R0504	S551106	✓ 1/1
	63	S 204 - C63	2CDS254001R0634	S551113	✓ 1/1
80	S 204 - C80	2CDS254001R0804	S916424	1/1	
100	S 204 - C100	2CDS254001R0824	S916448	1/1	

✓ Per una più rapida consultazione abbiamo evidenziato i codici più utilizzati

Interruttori magnetotermici

Serie S 200 - caratteristica D

Potere d'interruzione:

IEC/EN 60898-1: 6000 A

IEC/EN 60947-2: 10 kA

UL 1077: 6 kA

Caratteristica d'intervento: D

Norme di riferimento: IEC/EN 60898-1, IEC/EN 60947-2, UL 1077

Poli: 1P, 2P, 3P, 4P

Corrente nominale: 0,5 ÷ 63 A

Campo d'intervento istantaneo: 10 ÷ 20 I_n

Tensione nominale: 1P: 230/400 V c.a.; 2P, 3P, 4P: 400 V c.a.

Utilizzabili in corrente continua 1P: ≤ 72 V; 2P, 4P: ≤ 125 V

Tensione minima di funzionamento: 12 V c.a./c.c.

Tensione nominale secondo UL 1077: 480Y/277 V AC

Duplica segnalazione dello stato dell'interruttore assicurata da due dispositivi indipendenti:

- Leva di manovra con indicazione 0 OFF / I ON
- Indicatore direttamente dipendente dal contatto mobile che rispecchia fedelmente la posizione dei contatti interni dell'interruttore: VERDE contatti aperti / ROSSO contatti chiusi

Collegamento tramite morsetti cilindrici bidirezionali con doppia sede

- Anteriore: cavo flessibile ≤ 25 mm²; cavo rigido ≤ 35 mm²;
- Posteriore: barrette di collegamento ≤ 10 mm²;

Associabili a blocchi differenziali serie DDA 200.

Compatibili con l'intera gamma di ausiliari e accessori S 200.



S 201

N. poli	Corrente nominale	Descrizione			Imballo / N. pezzi
	In A	Tipo	Codice ABB	Codice d'ordine	
1	0,5	S 201 - D0,5	2CDS251001R0981	S529938	1/10
	1	S 201 - D1	2CDS251001R0011	S529945	1/10
	1,6	S 201 - D1,6	2CDS251001R0971	S529952	1/10
	2	S 201 - D2	2CDS251001R0021	S529969	1/10
	3	S 201 - D3	2CDS251001R0031	S529976	1/10
	4	S 201 - D4	2CDS251001R0041	S529983	1/10
	6	S 201 - D6	2CDS251001R0061	S529990	1/10
	10	S 201 - D10	2CDS251001R0101	S530019	1/10
	16	S 201 - D16	2CDS251001R0161	S530033	1/10
	20	S 201 - D20	2CDS251001R0201	S530040	1/10
	25	S 201 - D25	2CDS251001R0251	S530057	1/10
	32	S 201 - D32	2CDS251001R0321	S530064	1/10
	40	S 201 - D40	2CDS251001R0401	S530071	1/10
	50	S 201 - D50	2CDS251001R0501	S551991	1/10
	63	S 201 - D63	2CDS251001R0631	S552004	1/10



Interruttori magnetotermici

Serie S 200 - caratteristica D



S 202



S 203



S 204

N. poli	Corrente nominale In A	Descrizione			Imballo / N. pezzi
		Tipo	Codice ABB	Codice d'ordine	
2	0,5	S202 - D0,5	2CDS252001R0981	S530484	1/5
	1	S202 - D1	2CDS252001R0011	S530491	1/5
	1,6	S202 - D1,6	2CDS252001R0971	S530507	1/5
	2	S202 - D2	2CDS252001R0021	S530514	1/5
	3	S202 - D3	2CDS252001R0031	S530521	1/5
	4	S202 - D4	2CDS252001R0041	S530538	1/5
	6	S202 - D6	2CDS252001R0061	S530545	1/5
	10	S202 - D10	2CDS252001R0101	S530583	✓ 1/5
	16	S202 - D16	2CDS252001R0161	S530613	✓ 1/5
	20	S202 - D20	2CDS252001R0201	S530637	✓ 1/5
	25	S202 - D25	2CDS252001R0251	S530644	✓ 1/5
	32	S202 - D32	2CDS252001R0321	S530651	✓ 1/5
	40	S202 - D40	2CDS252001R0401	S530668	1/5
	50	S202 - D50	2CDS252001R0501	S552035	1/5
63	S202 - D63	2CDS252001R0631	S552042	1/5	
3	0,5	S203 - D0,5	2CDS253001R0981	S530811	1/1
	1	S203 - D1	2CDS253001R0011	S530828	1/1
	1,6	S203 - D1,6	2CDS253001R0971	S530835	1/1
	2	S203 - D2	2CDS253001R0021	S530842	1/1
	3	S203 - D3	2CDS253001R0031	S530859	1/1
	4	S203 - D4	2CDS253001R0041	S530866	1/1
	6	S203 - D6	2CDS253001R0061	S530880	1/1
	10	S203 - D10	2CDS253001R0101	S530903	✓ 1/1
	16	S203 - D16	2CDS253001R0161	S530927	✓ 1/1
	20	S203 - D20	2CDS253001R0201	S530934	✓ 1/1
	25	S203 - D25	2CDS253001R0251	S530941	✓ 1/1
	32	S203 - D32	2CDS253001R0321	S530958	✓ 1/1
	40	S203 - D40	2CDS253001R0401	S530965	1/1
	50	S203 - D50	2CDS253001R0501	S552059	1/1
63	S203 - D63	2CDS253001R0631	S552066	✓ 1/1	
4	0,5	S204 - D0,5	2CDS254001R0981	S531122	1/1
	1	S204 - D1	2CDS254001R0011	S531139	1/1
	1,6	S204 - D1,6	2CDS254001R0971	S531146	1/1
	2	S204 - D2	2CDS254001R0021	S531153	1/1
	3	S204 - D3	2CDS254001R0031	S531160	1/1
	4	S204 - D4	2CDS254001R0041	S531177	1/1
	6	S204 - D6	2CDS254001R0061	S531184	1/1
	10	S204 - D10	2CDS254001R0101	S531207	✓ 1/1
	16	S204 - D16	2CDS254001R0161	S531221	✓ 1/1
	20	S204 - D20	2CDS254001R0201	S531238	✓ 1/1
	25	S204 - D25	2CDS254001R0251	S531290	✓ 1/1
	32	S204 - D32	2CDS254001R0321	S531306	✓ 1/1
	40	S204 - D40	2CDS254001R0401	S531313	✓ 1/1
	50	S204 - D50	2CDS254001R0501	S552097	✓ 1/1
63	S204 - D63	2CDS254001R0631	S552103	✓ 1/1	

✓ Per una più rapida consultazione abbiamo evidenziato i codici più utilizzati

Interruttori magnetotermici

Serie S 200 - caratteristica K

Potere d'interruzione:

IEC/EN 60947-2: 10 kA

UL 1077: 6 kA

Caratteristica d'intervento K

Norme di riferimento: IEC/EN 60947-2, UL 1077

Poli: 1P, 1P+ N, 2P, 3P, 4P

Corrente nominale: 0,5 ÷ 63 A

Campo d'intervento istantaneo: 10 ÷ 14 I_n

Tensione nominale: 1P: 230/400 V c.a.; 1P+N: 230 V c.a.; 2P, 3P, 4P: 400 V c.a.

Utilizzabili in corrente continua 1P: ≤ 72 V; 2P, 4P: ≤ 125 V

Tensione minima di funzionamento: 12 V c.a./c.c.

Tensione nominale secondo UL 1077: 480Y/277 V AC

Dupliche segnalazione dello stato dell'interruttore assicurata da due dispositivi indipendenti:

- Leva di manovra con indicazione 0 OFF / I ON
- Indicatore direttamente dipendente dal contatto mobile che rispecchia fedelmente la posizione dei contatti interni dell'interruttore: VERDE contatti aperti / ROSSO contatti chiusi

Collegamento tramite morsetti cilindrici bidirezionali con doppia sede

- Anteriore: cavo flessibile ≤ 25 mm²; cavo rigido ≤ 35 mm²;
- Posteriore: barrette di collegamento ≤ 10 mm²;

Compatibili con l'intera gamma di ausiliari e accessori S 200.



S 201



S 201 NA

N. poli	Corrente nominale I _n A	Descrizione			Imballo / N. pezzi
		Tipo	Codice ABB	Codice d'ordine	
1	0,5	S 201 - K0,5	2CDS251001R0157	S507196	1/10
	1	S 201 - K1	2CDS251001R0217	S507202	1/10
	1,6	S 201 - K1,6	2CDS251001R0257	S507219	1/10
	2	S 201 - K2	2CDS251001R0277	S507226 ✓	1/10
	3	S 201 - K3	2CDS251001R0317	S507233	1/10
	4	S 201 - K4	2CDS251001R0337	S507240	1/10
	6	S 201 - K6	2CDS251001R0377	S507257 ✓	1/10
	8	S 201 - K8	2CDS251001R0407	S507264	1/10
	10	S 201 - K10	2CDS251001R0427	S496117 ✓	1/10
	16	S 201 - K16	2CDS251001R0467	S496124 ✓	1/10
	20	S 201 - K20	2CDS251001R0487	S507288	1/10
	25	S 201 - K25	2CDS251001R0517	S507295 ✓	1/10
	32	S 201 - K32	2CDS251001R0537	S496131	1/10
	40	S 201 - K40	2CDS251001R0557	S507301	1/10
	50	S 201 - K50	2CDS251001R0577	S551120 ✓	1/10
	63	S 201 - K63	2CDS251001R0607	S551137 ✓	1/10
1+N	0,5	S 201 Na - K0,5	2CDS251103R0157	S531825	1/5
	1	S 201 Na - K1	2CDS251103R0217	S531832	1/5
	1,6	S 201 Na - K1,6	2CDS251103R0257	S531849	1/5
	2	S 201 Na - K2	2CDS251103R0277	S531856	1/5
	3	S 201 Na - K3	2CDS251103R0317	S531863	1/5
	4	S 201 Na - K4	2CDS251103R0337	S531870	1/5
	6	S 201 Na - K6	2CDS251103R0377	S531887	1/5
	8	S 201 Na - K8	2CDS251103R0407	S531894	1/5
	10	S 201 Na - K10	2CDS251103R0427	S531900	1/5
	16	S 201 Na - K16	2CDS251103R0467	S531924	1/5
	20	S 201 Na - K20	2CDS251103R0487	S531931	1/5
	25	S 201 Na - K25	2CDS251103R0517	S531948	1/5
	32	S 201 Na - K32	2CDS251103R0537	S531955	1/5
	40	S 201 Na - K40	2CDS251103R0557	S531962	1/5
	50	S 201 Na - K50	2CDS251103R0577	S551144	1/5
	63	S 201 Na - K63	2CDS251103R0607	S551151	1/5

✓ Per una più rapida consultazione abbiamo evidenziato i codici più utilizzati



Interruttori magnetotermici

Serie S 200 - caratteristica K



S 202



S 203



S 204

N. poli	Corrente nominale In A	Descrizione			Imballo / N. pezzi
		Tipo	Codice ABB	Codice d'ordine	
2	0,5	S 202 - K0,5	2CDS252001R0157	S507318	1/5
	1	S 202 - K1	2CDS252001R0217	S507325	1/5
	1,6	S 202 - K1,6	2CDS252001R0257	S507332	1/5
	2	S 202 - K2	2CDS252001R0277	S507349 ✓	1/5
	3	S 202 - K3	2CDS252001R0317	S507356 ✓	1/5
	4	S 202 - K4	2CDS252001R0337	S507363 ✓	1/5
	6	S 202 - K6	2CDS252001R0377	S507370 ✓	1/5
	8	S 202 - K8	2CDS252001R0407	S507387	1/5
	10	S 202 - K10	2CDS252001R0427	S507394 ✓	1/5
	16	S 202 - K16	2CDS252001R0467	S507417 ✓	1/5
	20	S 202 - K20	2CDS252001R0487	S507424	1/5
	25	S 202 - K25	2CDS252001R0517	S507431 ✓	1/5
	32	S 202 - K32	2CDS252001R0537	S507448	1/5
	40	S 202 - K40	2CDS252001R0557	S507455	1/5
	50	S 202 - K50	2CDS252001R0577	S551168 ✓	1/5
63	S 202 - K63	2CDS252001R0607	S551175 ✓	1/5	
3	0,5	S 203 - K0,5	2CDS253001R0157	S507462	1/1
	1	S 203 - K1	2CDS253001R0217	S507479	1/1
	1,6	S 203 - K1,6	2CDS253001R0257	S507486	1/1
	2	S 203 - K2	2CDS253001R0277	S507493	1/1
	3	S 203 - K3	2CDS253001R0317	S507509	1/1
	4	S 203 - K4	2CDS253001R0337	S507516	1/1
	6	S 203 - K6	2CDS253001R0377	S507523	1/1
	8	S 203 - K8	2CDS253001R0407	S507530	1/1
	10	S 203 - K10	2CDS253001R0427	S496148 ✓	1/1
	16	S 203 - K16	2CDS253001R0467	S496155 ✓	1/1
	20	S 203 - K20	2CDS253001R0487	S507554	1/1
	25	S 203 - K25	2CDS253001R0517	S507561 ✓	1/1
	32	S 203 - K32	2CDS253001R0537	S496162	1/1
	40	S 203 - K40	2CDS253001R0557	S507578 ✓	1/1
	50	S 203 - K50	2CDS253001R0577	S551182	1/1
63	S 203 - K63	2CDS253001R0607	S551199	1/1	
4	0,5	S 204 - K0,5	2CDS254001R0157	S529266	1/1
	1	S 204 - K1	2CDS254001R0217	S529273	1/1
	1,6	S 204 - K1,6	2CDS254001R0257	S529280	1/1
	2	S 204 - K2	2CDS254001R0277	S529297	1/1
	3	S 204 - K3	2CDS254001R0317	S529303	1/1
	4	S 204 - K4	2CDS254001R0337	S529310	1/1
	6	S 204 - K6	2CDS254001R0377	S529327	1/1
	8	S 204 - K8	2CDS254001R0407	S529334	1/1
	10	S 204 - K10	2CDS254001R0427	S529341	1/1
	16	S 204 - K16	2CDS254001R0467	S529365 ✓	1/1
	20	S 204 - K20	2CDS254001R0487	S529372	1/1
	25	S 204 - K25	2CDS254001R0517	S529389 ✓	1/1
	32	S 204 - K32	2CDS254001R0537	S529396 ✓	1/1
	40	S 204 - K40	2CDS254001R0557	S529402	1/1
	50	S 204 - K50	2CDS254001R0577	S551229	1/1
63	S 204 - K63	2CDS254001R0607	S551236	1/1	

✓ Per una più rapida consultazione abbiamo evidenziato i codici più utilizzati

Interruttori magnetotermici

Serie S 200 caratteristica Z

S 200 Z characteristic

Funzione: protezione e controllo dei circuiti elettronici contro i sovraccarichi e cortocircuiti di bassa e lunga durata.

Applicazioni: commerciale e industriale.

Standard: IEC/EN 60947-2

Icu = 10 kA



S 201



S 202

N. poli	Corrente nominale	Descrizione			Peso	Imballo / N. pezzi
	In A	Tipo	Codice ABB	Codice d'ordine	kg	
1	0.5	S201-Z0.5	2CDS251001R0158	☎	0.125	10
	1	S201-Z1	2CDS251001R0218	☎	0.125	10
	1.6	S201-Z1.6	2CDS251001R0258	☎	0.125	10
	2	S201-Z2	2CDS251001R0278	☎	0.125	10
	3	S201-Z3	2CDS251001R0318	☎	0.125	10
	4	S201-Z4	2CDS251001R0338	☎	0.125	10
	6	S201-Z6	2CDS251001R0378	☎	0.125	10
	8	S201-Z8	2CDS251001R0408	☎	0.125	10
	10	S201-Z10	2CDS251001R0428	☎	0.125	10
	16	S201-Z16	2CDS251001R0468	☎	0.125	10
	20	S201-Z20	2CDS251001R0488	☎	0.125	10
	25	S201-Z25	2CDS251001R0518	☎	0.125	10
	32	S201-Z32	2CDS251001R0538	☎	0.125	10
	40	S201-Z40	2CDS251001R0558	☎	0.125	10
	50	S201-Z50	2CDS251001R0578	☎	0.125	10
	63	S201-Z63	2CDS251001R0608	☎	0.125	10
2	0.5	S202-Z0.5	2CDS252001R0158	☎	0.250	5
	1	S202-Z1	2CDS252001R0218	☎	0.250	5
	1.6	S202-Z1.6	2CDS252001R0258	☎	0.250	5
	2	S202-Z2	2CDS252001R0278	☎	0.250	5
	3	S202-Z3	2CDS252001R0318	☎	0.250	5
	4	S202-Z4	2CDS252001R0338	☎	0.250	5
	6	S202-Z6	2CDS252001R0378	☎	0.250	5
	8	S202-Z8	2CDS252001R0408	☎	0.250	5
	10	S202-Z10	2CDS252001R0428	☎	0.250	5
	16	S202-Z16	2CDS252001R0468	☎	0.250	5
	20	S202-Z20	2CDS252001R0488	☎	0.250	5
	25	S202-Z25	2CDS252001R0518	☎	0.250	5
	32	S202-Z32	2CDS252001R0538	☎	0.250	5
	40	S202-Z40	2CDS252001R0558	☎	0.250	5
	50	S202-Z50	2CDS252001R0578	☎	0.250	5
	63	S202-Z63	2CDS252001R0608	☎	0.250	5



Interruttori magnetotermici

Serie S 200 caratteristica Z



S 203



S 204

N. poli	Corrente nominale In A	Descrizione			Peso kg	Imballo / N. pezzi
		Tipo	Codice ABB	Codice d'ordine		
3	0.5	S203-Z0.5	2CDS253001R0158	☎	0.375	1
	1	S203-Z1	2CDS253001R0218	☎	0.375	1
	1.6	S203-Z1.6	2CDS253001R0258	☎	0.375	1
	2	S203-Z2	2CDS253001R0278	☎	0.375	1
	3	S203-Z3	2CDS253001R0318	☎	0.375	1
	4	S203-Z4	2CDS253001R0338	☎	0.375	1
	6	S203-Z6	2CDS253001R0378	☎	0.375	1
	8	S203-Z8	2CDS253001R0408	☎	0.375	1
	10	S203-Z10	2CDS253001R0428	☎	0.375	1
	16	S203-Z16	2CDS253001R0468	☎	0.375	1
	20	S203-Z20	2CDS253001R0488	☎	0.375	1
	25	S203-Z25	2CDS253001R0518	☎	0.375	1
	32	S203-Z32	2CDS253001R0538	☎	0.375	1
	40	S203-Z40	2CDS253001R0558	☎	0.375	1
50	S203-Z50	2CDS253001R0578	☎	0.375	1	
63	S203-Z63	2CDS253001R0608	☎	0.375	1	
4	0.5	S204-Z0.5	2CDS254001R0158	☎	0.500	1
	1	S204-Z1	2CDS254001R0218	☎	0.500	1
	1.6	S204-Z1.6	2CDS254001R0258	☎	0.500	1
	2	S204-Z2	2CDS254001R0278	☎	0.500	1
	3	S204-Z3	2CDS254001R0318	☎	0.500	1
	4	S204-Z4	2CDS254001R0338	☎	0.500	1
	6	S204-Z6	2CDS254001R0378	☎	0.500	1
	8	S204-Z8	2CDS254001R0408	☎	0.500	1
	10	S204-Z10	2CDS254001R0428	☎	0.500	1
	16	S204-Z16	2CDS254001R0468	☎	0.500	1
	20	S204-Z20	2CDS254001R0488	☎	0.500	1
	25	S204-Z25	2CDS254001R0518	☎	0.500	1
	32	S204-Z32	2CDS254001R0538	☎	0.500	1
	40	S204-Z40	2CDS254001R0558	☎	0.500	1
50	S204-Z50	2CDS254001R0578	☎	0.500	1	
63	S204-Z63	2CDS254001R0608	☎	0.500	1	

Interruttori magnetotermici

Serie S 200 M - caratteristica B

Potere d'interruzione:

IEC/EN 60898-1: 10000 A

IEC/EN 60947-2: 15 kA

UL 1077 / CSA 22.2 No. 235: 6 kA

Caratteristica d'intervento: B

Norme di riferimento: IEC/EN 60898-1, IEC/EN 60947-2, UL 1077, CSA 22.2 No. 235

Poli: 1P, 1P+ N, 2P, 3P, 4P

Corrente nominale: 0,5 ÷ 63 A

Campo d'intervento istantaneo: 3 ÷ 5 I_n

Tensione nominale: 1P: 230/400 V c.a.; 1P+N: 230 V c.a.; 2P, 3P, 4P: 400 V c.a.

Utilizzabili in corrente continua 1P: ≤ 72 V; 2P, 4P: ≤ 125 V

Tensione minima di funzionamento: 12 V c.a./c.c.

Tensione nominale secondo UL 1077 / CSA 22.2 No. 235: 480Y/277 V AC

Duplica segnalazione dello stato dell'interruttore assicurata da due dispositivi indipendenti:

- Leva di manovra con indicazione 0 OFF / I ON
- Indicatore direttamente dipendente dal contatto mobile che rispecchia fedelmente la posizione dei contatti interni dell'interruttore: VERDE contatti aperti / ROSSO contatti chiusi

Collegamento tramite morsetti cilindrici bidirezionali con doppia sede

• Anteriore: cavo flessibile ≤ 25 mm²; cavo rigido ≤ 35 mm²;

• Posteriore: barrette di collegamento ≤ 10 mm²;

Associabili a blocchi differenziali serie DDA 200.

Compatibili con l'intera gamma di ausiliari e accessori S 200.



S 201 M



S 201 M NA

N. poli	Corrente nominale In A	Descrizione			Imballo / N. pezzi	
		Tipo	Codice ABB	Codice d'ordine		
1	6	S 201 M - B6	2CDS271001R0065	S549424	1/10	
	8	S 201 M - B8	2CDS271001R0085	S599412	1/10	
	10	S 201 M - B10	2CDS271001R0105	S549431	1/10	
	13	S 201 M - B13	2CDS271001R0135	S549448	1/10	
	16	S 201 M - B16	2CDS271001R0165	S549455	1/10	
	20	S 201 M - B20	2CDS271001R0205	S549462	1/10	
	25	S 201 M - B25	2CDS271001R0255	S549479	1/10	
	32	S 201 M - B32	2CDS271001R0325	S549486	1/10	
	40	S 201 M - B40	2CDS271001R0405	S549493	1/10	
	50	S 201 M - B50	2CDS271001R0505	S543811	1/10	
	63	S 201 M - B63	2CDS271001R0635	S543828	1/10	
	1+N	6	S 201 Na M - B6	2CDS271103R0065	S549509	1/5
		8	S 201 Na M - B8	2CDS271103R0085	S602150	1/5
10		S 201 Na M - B10	2CDS271103R0105	S549516	1/5	
13		S 201 Na M - B13	2CDS271103R0135	S549523	1/5	
16		S 201 Na M - B16	2CDS271103R0165	S549530	1/5	
20		S 201 Na M - B20	2CDS271103R0205	S549547	1/5	
25		S 201 Na M - B25	2CDS271103R0255	S549554	1/5	
32		S 201 Na M - B32	2CDS271103R0325	S549561	1/5	
40		S 201 Na M - B40	2CDS271103R0405	S549578	1/5	
50		S 201 Na M - B50	2CDS271103R0505	S543835	1/5	
63		S 201 Na M - B63	2CDS271103R0635	S543842	1/5	



Interruttori magnetotermici

Serie S 200 M - caratteristica B



S 202 M



S 203 M



S 204 M

N. poli	Corrente nominale In A	Descrizione			Imballo / N. pezzi
		Tipo	Codice ABB	Codice d'ordine	
2	6	S 202 M - B6	2CDS272001R0065	S549585 ✓	1/5
	8	S 202 M - B8	2CDS272001R0085	S600460	1/5
	10	S 202 M - B10	2CDS272001R0105	S549592 ✓	1/5
	13	S 202 M - B13	2CDS272001R0135	S549608	1/5
	16	S 202 M - B16	2CDS272001R0165	S549615 ✓	1/5
	20	S 202 M - B20	2CDS272001R0205	S549622	1/5
	25	S 202 M - B25	2CDS272001R0255	S549639	1/5
	32	S 202 M - B32	2CDS272001R0325	S549646	1/5
	40	S 202 M - B40	2CDS272001R0405	S549653	1/5
	50	S 202 M - B50	2CDS272001R0505	S543859	1/5
	63	S 202 M - B63	2CDS272001R0635	S543866	1/5
3	6	S 203 M - B6	2CDS273001R0065	S549660	1/1
	8	S 203 M - B8	2CDS273001R0085	S600996	1/1
	10	S 203 M - B10	2CDS273001R0105	S549677	1/1
	13	S 203 M - B13	2CDS273001R0135	S549684	1/1
	16	S 203 M - B16	2CDS273001R0165	S549691	1/1
	20	S 203 M - B20	2CDS273001R0205	S549707	1/1
	25	S 203 M - B25	2CDS273001R0255	S549714	1/1
	32	S 203 M - B32	2CDS273001R0325	S549721	1/1
	40	S 203 M - B40	2CDS273001R0405	S549738	1/1
	50	S 203 M - B50	2CDS273001R0505	S543873	1/1
	63	S 203 M - B63	2CDS273001R0635	S543880	1/1
4	6	S 204 M - B6	2CDS274001R0065	S549820	1/1
	8	S 204 M - B8	2CDS274001R0085	S601733	1/1
	10	S 204 M - B10	2CDS274001R0105	S549837	1/1
	13	S 204 M - B13	2CDS274001R0135	S549844	1/1
	16	S 204 M - B16	2CDS274001R0165	S549851	1/1
	20	S 204 M - B20	2CDS274001R0205	S549868	1/1
	25	S 204 M - B25	2CDS274001R0255	S549875	1/1
	32	S 204 M - B32	2CDS274001R0325	S549882	1/1
	40	S 204 M - B40	2CDS274001R0405	S549899	1/1
	50	S 204 M - B50	2CDS274001R0505	S543910	1/1
	63	S 204 M - B63	2CDS274001R0635	S543927	1/1

Interruttori magnetotermici

Serie S 200 M - caratteristica C

Potere d'interruzione:

IEC/EN 60898-1: 10000 A

IEC/EN 60947-2: 15 kA

UL 1077 / CSA 22.2 No. 235: 6 kA

Caratteristica d'intervento: C

Norme di riferimento: IEC/EN 60898-1, IEC/EN 60947-2, UL 1077, CSA 22.2 No. 235

Poli: 1P, 1P+ N, 2P, 3P, 4P

Corrente nominale: 0,5 ÷ 63 A

Campo d'intervento istantaneo: 5 ÷ 10 I_n

Tensione nominale: 1P: 230/400 V c.a.; 1P+N: 230 V c.a.; 2P, 3P, 4P: 400 V c.a.

Utilizzabili in corrente continua 1P: ≤ 72 V; 2P, 4P: ≤ 125 V

Tensione minima di funzionamento: 12 V c.a./c.c.

Tensione nominale secondo UL 1077 / CSA 22.2 No. 235: 480Y/277 V AC

Dupliche segnalazione dello stato dell'interruttore assicurata da due dispositivi indipendenti:

- Leva di manovra con indicazione 0 OFF / I ON
- Indicatore direttamente dipendente dal contatto mobile che rispecchia fedelmente la posizione dei contatti interni dell'interruttore: VERDE contatti aperti / ROSSO contatti chiusi

Collegamento tramite morsetti cilindrici bidirezionali con doppia sede

- Anteriore: cavo flessibile ≤ 25 mm²; cavo rigido ≤ 35 mm²;
- Posteriore: barrette di collegamento ≤ 10 mm²;

Associabili a blocchi differenziali serie DDA 200.

Compatibili con l'intera gamma di ausiliari e accessori S 200.



S 201 M



S 201 M NA

N. poli	Corrente nominale In A	Descrizione			Imballo / N. pezzi
		Tipo	Codice ABB	Codice d'ordine	
1	0,5	S 201 M - C0,5	2CDS271001R0984	S549905	1/10
	1	S 201 M - C1	2CDS271001R0014	S549929 ✓	1/10
	1,6	S 201 M - C1,6	2CDS271001R0974	S549912 ✓	1/10
	2	S 201 M - C2	2CDS271001R0024	S549936 ✓	1/10
	3	S 201 M - C3	2CDS271001R0034	S549943 ✓	1/10
	4	S 201 M - C4	2CDS271001R0044	S549950 ✓	1/10
	6	S 201 M - C6	2CDS271001R0064	S549967 ✓	1/10
	8	S 201 M - C8	2CDS271001R0084	S549974	1/10
	10	S 201 M - C10	2CDS271001R0104	S549981 ✓	1/10
	13	S 201 M - C13	2CDS271001R0134	S549998	1/10
	16	S 201 M - C16	2CDS271001R0164	S550000 ✓	1/10
	20	S 201 M - C20	2CDS271001R0204	S550017	1/10
	25	S 201 M - C25	2CDS271001R0254	S550024	1/10
	32	S 201 M - C32	2CDS271001R0324	S550031 ✓	1/10
	40	S 201 M - C40	2CDS271001R0404	S550048 ✓	1/10
	50	S 201 M - C50	2CDS271001R0504	S543934	1/10
63	S 201 M - C63	2CDS271001R0634	S543941	1/10	
1+N	0,5	S 201 Na M - C0,5	2CDS271103R0984	S550055	1/5
	1	S 201 Na M - C1	2CDS271103R0014	S550079	1/5
	1,6	S 201 Na M - C1,6	2CDS271103R0974	S550062	1/5
	2	S 201 Na M - C2	2CDS271103R0024	S550086 ✓	1/5
	3	S 201 Na M - C3	2CDS271103R0034	S550093	1/5
	4	S 201 Na M - C4	2CDS271103R0044	S550109	1/5
	6	S 201 Na M - C6	2CDS271103R0064	S550116 ✓	1/5
	8	S 201 Na M - C8	2CDS271103R0084	S550123	1/5
	10	S 201 Na M - C10	2CDS271103R0104	S550130 ✓	1/5
	13	S 201 Na M - C13	2CDS271103R0134	S550147	1/5
	16	S 201 Na M - C16	2CDS271103R0164	S550154 ✓	1/5
	20	S 201 Na M - C20	2CDS271103R0204	S550161	1/5
	25	S 201 Na M - C25	2CDS271103R0254	S550178	1/5
	32	S 201 Na M - C32	2CDS271103R0324	S550185	1/5
	40	S 201 Na M - C40	2CDS271103R0404	S550192	1/5
	50	S 201 Na M - C50	2CDS271103R0504	S543958	1/5
63	S 201 Na M - C63	2CDS271103R0634	S543965	1/5	

✓ Per una più rapida consultazione abbiamo evidenziato i codici più utilizzati



Interruttori magnetotermici

Serie S 200 M - caratteristica C



S 202 M



S 203 M



S 204 M

N. poli	Corrente nominale In A	Descrizione			Imballo / N. pezzi
		Tipo	Codice ABB	Codice d'ordine	
2	0,5	S 202 M - C0,5	2CDS272001R0984	S550208	1/5
	1	S 202 M - C1	2CDS272001R0014	S550222	1/5
	1,6	S 202 M - C1,6	2CDS272001R0974	S550215	1/5
	2	S 202 M - C2	2CDS272001R0024	S550239 ✓	1/5
	3	S 202 M - C3	2CDS272001R0034	S550246 ✓	1/5
	4	S 202 M - C4	2CDS272001R0044	S550253 ✓	1/5
	6	S 202 M - C6	2CDS272001R0064	S550260 ✓	1/5
	8	S 202 M - C8	2CDS272001R0084	S550277	1/5
	10	S 202 M - C10	2CDS272001R0104	S550284 ✓	1/5
	13	S 202 M - C13	2CDS272001R0134	S550291	1/5
	16	S 202 M - C16	2CDS272001R0164	S550307 ✓	1/5
	20	S 202 M - C20	2CDS272001R0204	S550314 ✓	1/5
	25	S 202 M - C25	2CDS272001R0254	S550321 ✓	1/5
	32	S 202 M - C32	2CDS272001R0324	S550338 ✓	1/5
	40	S 202 M - C40	2CDS272001R0404	S550345	1/5
	50	S 202 M - C50	2CDS272001R0504	S543972	1/5
63	S 202 M - C63	2CDS272001R0634	S543989	1/5	
3	0,5	S 203 M - C0,5	2CDS273001R0984	S550352	1/1
	1	S 203 M - C1	2CDS273001R0014	S550376	1/1
	1,6	S 203 M - C1,6	2CDS273001R0974	S550369	1/1
	2	S 203 M - C2	2CDS273001R0024	S550383	1/1
	3	S 203 M - C3	2CDS273001R0034	S550390	1/1
	4	S 203 M - C4	2CDS273001R0044	S550406	1/1
	6	S 203 M - C6	2CDS273001R0064	S550413	1/1
	8	S 203 M - C8	2CDS273001R0084	S550420	1/1
	10	S 203 M - C10	2CDS273001R0104	S550437 ✓	1/1
	13	S 203 M - C13	2CDS273001R0134	S550444	1/1
	16	S 203 M - C16	2CDS273001R0164	S550451 ✓	1/1
	20	S 203 M - C20	2CDS273001R0204	S550468	1/1
	25	S 203 M - C25	2CDS273001R0254	S550475 ✓	1/1
	32	S 203 M - C32	2CDS273001R0324	S550482 ✓	1/1
	40	S 203 M - C40	2CDS273001R0404	S550499	1/1
	50	S 203 M - C50	2CDS273001R0504	S543996	1/1
63	S 203 M - C63	2CDS273001R0634	S544009 ✓	1/1	
4	0,5	S 204 M - C0,5	2CDS274001R0984	S550659	1/1
	1	S 204 M - C1	2CDS274001R0014	S550673	1/1
	1,6	S 204 M - C1,6	2CDS274001R0974	S550666	1/1
	2	S 204 M - C2	2CDS274001R0024	S550680 ✓	1/1
	3	S 204 M - C3	2CDS274001R0034	S550697 ✓	1/1
	4	S 204 M - C4	2CDS274001R0044	S550703	1/1
	6	S 204 M - C6	2CDS274001R0064	S550710	1/1
	8	S 204 M - C8	2CDS274001R0084	S550727	1/1
	10	S 204 M - C10	2CDS274001R0104	S550734 ✓	1/1
	13	S 204 M - C13	2CDS274001R0134	S550741 ✓	1/1
	16	S 204 M - C16	2CDS274001R0164	S550758 ✓	1/1
	20	S 204 M - C20	2CDS274001R0204	S550765 ✓	1/1
	25	S 204 M - C25	2CDS274001R0254	S550772 ✓	1/1
	32	S 204 M - C32	2CDS274001R0324	S550789 ✓	1/1
	40	S 204 M - C40	2CDS274001R0404	S550796 ✓	1/1
	50	S 204 M - C50	2CDS274001R0504	S544030	1/1
63	S 204 M - C63	2CDS274001R0634	S544047 ✓	1/1	

✓ Per una più rapida consultazione abbiamo evidenziato i codici più utilizzati

Interruttori magnetotermici

Serie S 200 M - caratteristica D

Potere d'interruzione:

IEC/EN 60898-1: 10000 A

IEC/EN 60947-2: 15 kA

UL 1077 / CSA 22.2 No. 235: 6 kA

Caratteristica d'intervento: D

Norme di riferimento: IEC/EN 60898-1, IEC/EN 60947-2; UL 1077, CSA 22.2 No. 235

Poli: 1P, 1P+ N, 2P, 3P, 4P

Corrente nominale: 0,5 ÷ 63 A

Campo d'intervento istantaneo: 10 ÷ 20 In

Tensione nominale: 1P: 230/440 V c.a.; 1P+N: 230 V c.a.; 2P, 3P, 4P: 400 V c.a.

Utilizzabili in corrente continua 1P: ≤ 72 V; 2P, 4P: ≤ 125 V

Tensione minima di funzionamento: 12 V c.a./c.c.

Tensione nominale secondo UL 1077 / CSA 22.2 No. 235: 480Y/277 V AC

Dupliche segnalazione dello stato dell'interruttore assicurata da due dispositivi indipendenti:

- Leva di manovra con indicazione 0 OFF / I ON
- Indicatore direttamente dipendente dal contatto mobile che rispecchia fedelmente la posizione dei contatti interni dell'interruttore: VERDE contatti aperti / ROSSO contatti chiusi

Collegamento tramite morsetti cilindrici bidirezionali con doppia sede

- Anteriore: cavo flessibile ≤ 25 mm²; cavo rigido ≤ 35 mm²;
- Posteriore: barrette di collegamento ≤ 10 mm²;

Associabili a blocchi differenziali serie DDA 200.

Compatibili con l'intera gamma di ausiliari e accessori S 200.



S 201 M



S 201 M NA

N. poli	Corrente nominale In A	Descrizione			Imballo / N. pezzi
		Tipo	Codice ABB	Codice d'ordine	
1	0,5	S 201 M - D0,5	2CDS271001R0981	S599832	1/10
	1	S 201 M - D1	2CDS271001R0011	S599313	1/10
	1,6	S 201 M - D1,6	2CDS271001R0971	S599825	1/10
	2	S 201 M - D2	2CDS271001R0021	S599337	1/10
	3	S 201 M - D3	2CDS271001R0031	S599351	1/10
	4	S 201 M - D4	2CDS271001R0041	S599375	1/10
	6	S 201 M - D6	2CDS271001R0061	S599399	1/10
	8	S 201 M - D8	2CDS271001R0081	S599405	1/10
	10	S 201 M - D10	2CDS271001R0101	S599429	1/10
	16	S 201 M - D16	2CDS271001R0161	S599450	1/10
	20	S 201 M - D20	2CDS271001R0201	S599467	1/10
	25	S 201 M - D25	2CDS271001R0251	S599498	1/10
	32	S 201 M - D32	2CDS271001R0321	S599566	1/10
	40	S 201 M - D40	2CDS271001R0401	S599610	1/10
	50	S 201 M - D50	2CDS271001R0501	S599702	1/10
	63	S 201 M - D63	2CDS271001R0631	S599818	1/10
1+N	0,5	S 201 Na M - D0,5	2CDS271103R0981	S600354	1/5
	1	S 201 Na M - D1	2CDS271103R0011	S599849	1/5
	1,6	S 201 Na M - D1,6	2CDS271103R0971	S600347	1/5
	2	S 201 Na M - D2	2CDS271103R0021	S599863	1/5
	3	S 201 Na M - D3	2CDS271103R0031	S599887	1/5
	4	S 201 Na M - D4	2CDS271103R0041	S599900	1/5
	6	S 201 Na M - D6	2CDS271103R0061	S599924	1/5
	8	S 201 Na M - D8	2CDS271103R0081	S599931	1/5
	10	S 201 Na M - D10	2CDS271103R0101	S599948	1/5
	16	S 201 Na M - D16	2CDS271103R0161	S599979	1/5
	20	S 201 Na M - D20	2CDS271103R0201	S599986	1/5
	25	S 201 Na M - D25	2CDS271103R0251	S600019	1/5
	32	S 201 Na M - D32	2CDS271103R0321	S600088	1/5
	40	S 201 Na M - D40	2CDS271103R0401	S600132	1/5
	50	S 201 Na M - D50	2CDS271103R0501	S600224	1/5
	63	S 201 Na M - D63	2CDS271103R0631	S600330	1/5



Interruttori magnetotermici

Serie S 200 M - caratteristica D



S 202 M



S 201 M NA



S 203 M NA

N. poli	Corrente nominale In A	Descrizione			Imballo / N. pezzi
		Tipo	Codice ABB	Codice d'ordine	
2	0,5	S 202 M - D0,5	2CDS272001R0981	S600880	1/5
	1	S 202 M - D1	2CDS272001R0011	S600361	1/5
	1,6	S 202 M - D1,6	2CDS272001R0971	S600873	1/5
	2	S 202 M - D2	2CDS272001R0021	S600385	1/5
	3	S 202 M - D3	2CDS272001R0031	S600408	1/5
	4	S 202 M - D4	2CDS272001R0041	S600422 ✓	1/5
	6	S 202 M - D6	2CDS272001R0061	S600446 ✓	1/5
	8	S 202 M - D8	2CDS272001R0081	S600453	1/5
	10	S 202 M - D10	2CDS272001R0101	S600477 ✓	1/5
	16	S 202 M - D16	2CDS272001R0161	S600507 ✓	1/5
	20	S 202 M - D20	2CDS272001R0201	S600514	1/5
	25	S 202 M - D25	2CDS272001R0251	S600545	1/5
	32	S 202 M - D32	2CDS272001R0321	S600613 ✓	1/5
	40	S 202 M - D40	2CDS272001R0401	S600668	1/5
	50	S 202 M - D50	2CDS272001R0501	S600750	1/5
63	S 202 M - D63	2CDS272001R0631	S600866	1/5	
3	0,5	S 203 M - D0,5	2CDS273001R0981	S601412	1/1
	1	S 203 M - D1	2CDS273001R0011	S600897	1/1
	1,6	S 203 M - D1,6	2CDS273001R0971	S601405	1/1
	2	S 203 M - D2	2CDS273001R0021	S600910	1/1
	3	S 203 M - D3	2CDS273001R0031	S600934	1/1
	4	S 203 M - D4	2CDS273001R0041	S600958	1/1
	6	S 203 M - D6	2CDS273001R0061	S600972	1/1
	8	S 203 M - D8	2CDS273001R0081	S600989	1/1
	10	S 203 M - D10	2CDS273001R0101	S601009	1/1
	16	S 203 M - D16	2CDS273001R0161	S601030	1/1
	20	S 203 M - D20	2CDS273001R0201	S601047	1/1
	25	S 203 M - D25	2CDS273001R0251	S601078	1/1
	32	S 203 M - D32	2CDS273001R0321	S601146	1/1
	40	S 203 M - D40	2CDS273001R0401	S601191	1/1
	50	S 203 M - D50	2CDS273001R0501	S601283	1/1
63	S 203 M - D63	2CDS273001R0631	S601399	1/1	
4	0,5	S 204 M - D0,5	2CDS274001R0981	S602143	1/1
	1	S 204 M - D1	2CDS274001R0011	S601634	1/1
	1,6	S 204 M - D1,6	2CDS274001R0971	S602136	1/1
	2	S 204 M - D2	2CDS274001R0021	S601658	1/1
	3	S 204 M - D3	2CDS274001R0031	S601672	1/1
	4	S 204 M - D4	2CDS274001R0041	S601696	1/1
	6	S 204 M - D6	2CDS274001R0061	S601719	1/1
	8	S 204 M - D8	2CDS274001R0081	S601726	1/1
	10	S 204 M - D10	2CDS274001R0101	S601740	1/1
	16	S 204 M - D16	2CDS274001R0161	S601771 ✓	1/1
	20	S 204 M - D20	2CDS274001R0201	S601788	1/1
	25	S 204 M - D25	2CDS274001R0251	S601818 ✓	1/1
	32	S 204 M - D32	2CDS274001R0321	S601887 ✓	1/1
	40	S 204 M - D40	2CDS274001R0401	S601931	1/1
	50	S 204 M - D50	2CDS274001R0501	S602013	1/1
63	S 204 M - D63	2CDS274001R0631	S602129	1/1	

✓ Per una più rapida consultazione abbiamo evidenziato i codici più utilizzati

Interruttori magnetotermici

Serie S 200 M - caratteristica K

Potere d'interruzione:

IEC/EN 60947-2: 15 kA

UL 1077 / CSA 22.2 No. 235: 6 kA

Caratteristica d'intervento: K

Norme di riferimento: IEC/EN 60947-2; UL 1077; CSA 22.2 No. 235

Poli: 1P, 1P+ N, 2P, 3P, 4P

Corrente nominale: 0,5 ÷ 63 A

Campo d'intervento istantaneo: 10 ÷ 14 I_n

Tensione nominale: 1P: 230/400 V c.a.; 1P+N: 230 V c.a.; 2P, 3P, 4P: 400 V c.a.

Utilizzabili in corrente continua 1P: ≤ 72 V; 2P, 4P: ≤ 125 V

Tensione minima di funzionamento: 12 V c.a./c.c.

Tensione nominale secondo UL 1077 / CSA 22.2 No. 235: 480Y/277 V AC

Dupliche segnalazione dello stato dell'interruttore assicurata da due dispositivi indipendenti:

- Leva di manovra con indicazione 0 OFF / I ON
- Indicatore direttamente dipendente dal contatto mobile che rispecchia fedelmente la posizione dei contatti interni dell'interruttore: VERDE contatti aperti / ROSSO contatti chiusi

Collegamento tramite morsetti cilindrici bidirezionali con doppia sede

- Anteriore: cavo flessibile ≤ 25 mm²; cavo rigido ≤ 35 mm²;
- Posteriore: barrette di collegamento ≤ 10 mm²;

Compatibili con l'intera gamma di ausiliari e accessori S 200.



S 201 M



S 201 M NA

N. poli	Corrente nominale In A	Descrizione			Imballo / N. pezzi
		Tipo	Codice ABB	Codice d'ordine	
1	0,5	S 201 M - K0,5	2CDS271001R0157	S599436	1/10
	1	S 201 M - K1	2CDS271001R0217	S599474 ✓	1/10
	1,6	S 201 M - K1,6	2CDS271001R0257	S599504	1/10
	2	S 201 M - K2	2CDS271001R0277	S599528	1/10
	3	S 201 M - K3	2CDS271001R0317	S599542 ✓	1/10
	4	S 201 M - K4	2CDS271001R0337	S599573	1/10
	6	S 201 M - K6	2CDS271001R0377	S599597 ✓	1/10
	8	S 201 M - K8	2CDS271001R0407	S599627	1/10
	10	S 201 M - K10	2CDS271001R0427	S599641 ✓	1/10
	16	S 201 M - K16	2CDS271001R0467	S599665 ✓	1/10
	20	S 201 M - K20	2CDS271001R0487	S599689	1/10
	25	S 201 M - K25	2CDS271001R0517	S599719 ✓	1/10
	32	S 201 M - K32	2CDS271001R0537	S599733 ✓	1/10
	40	S 201 M - K40	2CDS271001R0557	S599757	1/10
	50	S 201 M - K50	2CDS271001R0577	S599771 ✓	1/10
	63	S 201 M - K63	2CDS271001R0607	S599795 ✓	1/10
1+N	0,5	S 201 Na M - K0,5	2CDS271103R0157	S599955	1/5
	1	S 201 Na M - K1	2CDS271103R0217	S599993	1/5
	1,6	S 201 Na M - K1,6	2CDS271103R0257	S600026	1/5
	2	S 201 Na M - K2	2CDS271103R0277	S600040	1/5
	3	S 201 Na M - K3	2CDS271103R0317	S600064	1/5
	4	S 201 Na M - K4	2CDS271103R0337	S600095	1/5
	6	S 201 Na M - K6	2CDS271103R0377	S600118	1/5
	8	S 201 Na M - K8	2CDS271103R0407	S600149	1/5
	10	S 201 Na M - K10	2CDS271103R0427	S600163	1/5
	16	S 201 Na M - K16	2CDS271103R0467	S600187	1/5
	20	S 201 Na M - K20	2CDS271103R0487	S600200	1/5
	25	S 201 Na M - K25	2CDS271103R0517	S600231	1/5
	32	S 201 Na M - K32	2CDS271103R0537	S600255	1/5
	40	S 201 Na M - K40	2CDS271103R0557	S600279	1/5
	50	S 201 Na M - K50	2CDS271103R0577	S600293	1/5
	63	S 201 Na M - K63	2CDS271103R0607	S600316	1/5

✓ Per una più rapida consultazione abbiamo evidenziato i codici più utilizzati



Interruttori magnetotermici

Serie S 200 M - caratteristica K



S 202 M



S 203 M



S 204 M

N. poli	Corrente nominale In A	Descrizione			Imballo / N. pezzi
		Tipo	Codice ABB	Codice d'ordine	
2	0,5	S 202 M - K0,5	2CDS272001R0157	S600484	1/5
	1	S 202 M - K1	2CDS272001R0217	S600521	1/5
	1,6	S 202 M - K1,6	2CDS272001R0257	S600552	1/5
	2	S 202 M - K2	2CDS272001R0277	S600576 ✓	1/5
	3	S 202 M - K3	2CDS272001R0317	S600590	1/5
	4	S 202 M - K4	2CDS272001R0337	S600620	1/5
	6	S 202 M - K6	2CDS272001R0377	S600644 ✓	1/5
	8	S 202 M - K8	2CDS272001R0407	S600675	1/5
	10	S 202 M - K10	2CDS272001R0427	S600699 ✓	1/5
	16	S 202 M - K16	2CDS272001R0467	S600712 ✓	1/5
	20	S 202 M - K20	2CDS272001R0487	S600736	1/5
	25	S 202 M - K25	2CDS272001R0517	S600767	1/5
	32	S 202 M - K32	2CDS272001R0537	S600781	1/5
	40	S 202 M - K40	2CDS272001R0557	S600804	1/5
	50	S 202 M - K50	2CDS272001R0577	S600828	1/5
63	S 202 M - K63	2CDS272001R0607	S600842	1/5	
3	0,5	S 203 M - K0,5	2CDS273001R0157	S601016	1/1
	1	S 203 M - K1	2CDS273001R0217	S601054	1/1
	1,6	S 203 M - K1,6	2CDS273001R0257	S601085	1/1
	2	S 203 M - K2	2CDS273001R0277	S601108	1/1
	3	S 203 M - K3	2CDS273001R0317	S601122	1/1
	4	S 203 M - K4	2CDS273001R0337	S601153	1/1
	6	S 203 M - K6	2CDS273001R0377	S601177	1/1
	8	S 203 M - K8	2CDS273001R0407	S601207	1/1
	10	S 203 M - K10	2CDS273001R0427	S601221	1/1
	16	S 203 M - K16	2CDS273001R0467	S601245 ✓	1/1
	20	S 203 M - K20	2CDS273001R0487	S601269	1/1
	25	S 203 M - K25	2CDS273001R0517	S601290 ✓	1/1
	32	S 203 M - K32	2CDS273001R0537	S601313 ✓	1/1
	40	S 203 M - K40	2CDS273001R0557	S601337	1/1
	50	S 203 M - K50	2CDS273001R0577	S601351	1/1
63	S 203 M - K63	2CDS273001R0607	S601375	1/1	
4	0,5	S 204 M - K0,5	2CDS274001R0157	S601757	1/1
	1	S 204 M - K1	2CDS274001R0217	S601795	1/1
	1,6	S 204 M - K1,6	2CDS274001R0257	S601825	1/1
	2	S 204 M - K2	2CDS274001R0277	S601849	1/1
	3	S 204 M - K3	2CDS274001R0317	S601863	1/1
	4	S 204 M - K4	2CDS274001R0337	S601894	1/1
	6	S 204 M - K6	2CDS274001R0377	S601917	1/1
	8	S 204 M - K8	2CDS274001R0407	S601948	1/1
	10	S 204 M - K10	2CDS274001R0427	S601962	1/1
	16	S 204 M - K16	2CDS274001R0467	S601986 ✓	1/1
	20	S 204 M - K20	2CDS274001R0487	S602006	1/1
	25	S 204 M - K25	2CDS274001R0517	S602020 ✓	1/1
	32	S 204 M - K32	2CDS274001R0537	S602044 ✓	1/1
	40	S 204 M - K40	2CDS274001R0557	S602068	1/1
	50	S 204 M - K50	2CDS274001R0577	S602082	1/1
63	S 204 M - K63	2CDS274001R0607	S602105	1/1	

✓ Per una più rapida consultazione abbiamo evidenziato i codici più utilizzati

Interruttori magnetotermici

Serie S 200 M - caratteristica Z

S 200 M - caratteristica Z

Funzione: protezione e controllo dei circuiti elettronici contro i sovraccarichi e cortocircuiti di bassa e lunga durata.

Applicazioni: commerciale e industriale.

Standard: IEC/EN 60947-2

ICU = 15 kA



S 201 M



S 202 M

N. poli	Corrente nominale	Descrizione			Peso kg	Imballo / N. pezzi
	In A	Tipo	Codice ABB	Codice d'ordine		
1	0.5	S201M-Z0.5	2CDS271001R0158	☎	0.125	10
	1	S201M-Z1	2CDS271001R0218	☎	0.125	10
	1.6	S201M-Z1.6	2CDS271001R0258	☎	0.125	10
	2	S201M-Z2	2CDS271001R0278	☎	0.125	10
	3	S201M-Z3	2CDS271001R0318	☎	0.125	10
	4	S201M-Z4	2CDS271001R0338	☎	0.125	10
	6	S201M-Z6	2CDS271001R0378	☎	0.125	10
	8	S201M-Z8	2CDS271001R0408	☎	0.125	10
	10	S201M-Z10	2CDS271001R0428	☎	0.125	10
	16	S201M-Z16	2CDS271001R0468	☎	0.125	10
	20	S201M-Z20	2CDS271001R0488	☎	0.125	10
	25	S201M-Z25	2CDS271001R0518	☎	0.125	10
	32	S201M-Z32	2CDS271001R0538	☎	0.125	10
	40	S201M-Z40	2CDS271001R0558	☎	0.125	10
	50	S201M-Z50	2CDS271001R0578	☎	0.125	10
63	S201M-Z63	2CDS271001R0608	☎	0.125	10	
2	0.5	S202M-Z0.5	2CDS272001R0158	☎	0.250	5
	1	S202M-Z1	2CDS272001R0218	☎	0.250	5
	1.6	S202M-Z1.6	2CDS272001R0258	☎	0.250	5
	2	S202M-Z2	2CDS272001R0278	☎	0.250	5
	3	S202M-Z3	2CDS272001R0318	☎	0.250	5
	4	S202M-Z4	2CDS272001R0338	☎	0.250	5
	6	S202M-Z6	2CDS272001R0378	☎	0.250	5
	8	S202M-Z8	2CDS272001R0408	☎	0.250	5
	10	S202M-Z10	2CDS272001R0428	☎	0.250	5
	16	S202M-Z16	2CDS272001R0468	☎	0.250	5
	20	S202M-Z20	2CDS272001R0488	☎	0.250	5
	25	S202M-Z25	2CDS272001R0518	☎	0.250	5
	32	S202M-Z32	2CDS272001R0538	☎	0.250	5
	40	S202M-Z40	2CDS272001R0558	☎	0.250	5
	50	S202M-Z50	2CDS272001R0578	☎	0.250	5
63	S202M-Z63	2CDS272001R0608	☎	0.250	5	



Interruttori magnetotermici

Serie S 200 M - caratteristica Z



S 203 M



S 204 M

N. poli	Corrente nominale In A	Descrizione			Peso kg	Imballo / N. pezzi
		Tipo	Codice ABB	Codice d'ordine		
3	0.5	S203M-Z0.5	2CDS273001R0158	☎	0.375	1
	1	S203M-Z1	2CDS273001R0218	☎	0.375	1
	1.6	S203M-Z1.6	2CDS273001R0258	☎	0.375	1
	2	S203M-Z2	2CDS273001R0278	☎	0.375	1
	3	S203M-Z3	2CDS273001R0318	☎	0.375	1
	4	S203M-Z4	2CDS273001R0338	☎	0.375	1
	6	S203M-Z6	2CDS273001R0378	☎	0.375	1
	8	S203M-Z8	2CDS273001R0408	☎	0.375	1
	10	S203M-Z10	2CDS273001R0428	☎	0.375	1
	16	S203M-Z16	2CDS273001R0468	☎	0.375	1
	20	S203M-Z20	2CDS273001R0488	☎	0.375	1
	25	S203M-Z25	2CDS273001R0518	☎	0.375	1
	32	S203M-Z32	2CDS273001R0538	☎	0.375	1
	40	S203M-Z40	2CDS273001R0558	☎	0.375	1
50	S203M-Z50	2CDS273001R0578	☎	0.375	1	
63	S203M-Z63	2CDS273001R0608	☎	0.375	1	
4	0.5	S204M-Z0.5	2CDS274001R0158	☎	0.500	1
	1	S204M-Z1	2CDS274001R0218	☎	0.500	1
	1.6	S204M-Z1.6	2CDS274001R0258	☎	0.500	1
	2	S204M-Z2	2CDS274001R0278	☎	0.500	1
	3	S204M-Z3	2CDS274001R0318	☎	0.500	1
	4	S204M-Z4	2CDS274001R0338	☎	0.500	1
	6	S204M-Z6	2CDS274001R0378	☎	0.500	1
	8	S204M-Z8	2CDS274001R0408	☎	0.500	1
	10	S204M-Z10	2CDS274001R0428	☎	0.500	1
	16	S204M-Z16	2CDS274001R0468	☎	0.500	1
	20	S204M-Z20	2CDS274001R0488	☎	0.500	1
	25	S204M-Z25	2CDS274001R0518	☎	0.500	1
	32	S204M-Z32	2CDS274001R0538	☎	0.500	1
	40	S204M-Z40	2CDS274001R0558	☎	0.500	1
50	S204M-Z50	2CDS274001R0578	☎	0.500	1	
63	S204M-Z63	2CDS274001R0608	☎	0.500	1	

Interruttori magnetotermici

Serie S 200 M UC - caratteristica B

S 200 M UC - Caratteristica B

Potere d'interruzione:

IEC/EN 60898-2: 10000 A;

IEC/EN 60947-2: 10 kA (c.c.); 10 kA (c.a. - $I_n \leq 40A$); 6 kA (c.a. - $I_n > 40A$)

Caratteristica d'intervento: B

Norme di riferimento: IEC/EN 60898-2, IEC/EN 60947-2

Poli: 2P

Corrente nominale: $0,5 \div 63$ A

Campo d'intervento istantaneo: $4 \div 7 I_n$ (c.c.); $3 \div 5 I_n$ (c.a.)

Tensione nominale: 2P: 440 V c.c. / 400 V c.a.

Tensione minima di funzionamento: 12 V c.a./c.c.

Duplica segnalazione dello stato dell'interruttore assicurata da due dispositivi indipendenti:

- Leva di manovra con indicazione 0 OFF / I ON
- Indicatore direttamente dipendente dal contatto mobile che rispecchia fedelmente la posizione dei contatti interni dell'interruttore: VERDE contatti aperti / ROSSO contatti chiusi

Collegamento tramite morsetti cilindrici bidirezionali con doppia sede

- Anteriore: cavo flessibile ≤ 25 mm²; cavo rigido ≤ 35 mm²;
- Posteriore: barrette di collegamento ≤ 10 mm²;

Compatibili con l'intera gamma di ausiliari e accessori S 200.



S 201 M UC



S 202 M UC

N. poli	Corrente nominale In A	Descrizione			Peso kg	Imballo / N. pezzi
		Tipo	Codice ABB	Codice d'ordine		
1	6	S201M-B6UC	2CDS271061R0065		0.125	10
	10	S201M-B10UC	2CDS271061R0105		0.125	10
	13	S201M-B13UC	2CDS271061R0135		0.125	10
	16	S201M-B16UC	2CDS271061R0165		0.125	10
	20	S201M-B20UC	2CDS271061R0205		0.125	10
	25	S201M-B25UC	2CDS271061R0255		0.125	10
	32	S201M-B32UC	2CDS271061R0325		0.125	10
	40	S201M-B40UC	2CDS271061R0405		0.125	10
	50	S201M-B50UC	2CDS271061R0505		0.125	10
	63	S201M-B63UC	2CDS271061R0635		0.125	10
2	6	S202M-B6UC	2CDS272061R0065		0.250	5
	10	S202M-B10UC	2CDS272061R0105		0.250	5
	13	S202M-B13UC	2CDS272061R0135		0.250	5
	16	S202M-B16UC	2CDS272061R0165		0.250	5
	20	S202M-B20UC	2CDS272061R0205		0.250	5
	25	S202M-B25UC	2CDS272061R0255		0.250	5
	32	S202M-B32UC	2CDS272061R0325		0.250	5
	40	S202M-B40UC	2CDS272061R0405		0.250	5
	50	S202M-B50UC	2CDS272061R0505		0.250	5
	63	S202M-B63UC	2CDS272061R0635		0.250	5



Interruttori magnetotermici

Serie S 200 M UC - caratteristica B



S 203 M UC



S 204 M UC

N. poli	Corrente nominale In A	Descrizione			Peso kg	Imballo / N. pezzi
		Tipo	Codice ABB	Codice d'ordine		
3	6	S203M-B6UC	2CDS273061R0065	☎	0.375	1
	10	S203M-B10UC	2CDS273061R0105	☎	0.375	1
	13	S203M-B13UC	2CDS273061R0135	☎	0.375	1
	16	S203M-B16UC	2CDS273061R0165	☎	0.375	1
	20	S203M-B20UC	2CDS273061R0205	☎	0.375	1
	25	S203M-B25UC	2CDS273061R0255	☎	0.375	1
	32	S203M-B32UC	2CDS273061R0325	☎	0.375	1
	40	S203M-B40UC	2CDS273061R0405	☎	0.375	1
	50	S203M-B50UC	2CDS273061R0505	☎	0.375	1
	63	S203M-B63UC	2CDS273061R0635	☎	0.375	1
4	6	S204M-B6UC	2CDS274061R0065	☎	0.500	1
	10	S204M-B10UC	2CDS274061R0105	☎	0.500	1
	13	S204M-B13UC	2CDS274061R0135	☎	0.500	1
	16	S204M-B16UC	2CDS274061R0165	☎	0.500	1
	20	S204M-B20UC	2CDS274061R0205	☎	0.500	1
	25	S204M-B25UC	2CDS274061R0255	☎	0.500	1
	32	S204M-B32UC	2CDS274061R0325	☎	0.500	1
	40	S204M-B40UC	2CDS274061R0405	☎	0.500	1
	50	S204M-B50UC	2CDS274061R0505	☎	0.500	1
	63	S204M-B63UC	2CDS274061R0635	☎	0.500	1

Interruttori magnetotermici

Serie S 200 M UC - caratteristica C

S 200 M UC - Caratteristica C

Potere d'interruzione:

IEC/EN 60898-2: 10000 A

IEC/EN 60947-2: 10 kA (c.c.); 10 kA (c.a. - $I_n \leq 40A$); 6 kA (c.a. - $I_n > 40A$)

Caratteristica d'intervento C

Norme di riferimento: IEC/EN 60898-2, IEC/EN 60947-2

Poli: 1P, 2P

Corrente nominale: $0,5 \div 63$ A

Campo d'intervento istantaneo: $7 \div 15 I_n$ (c.c.); $5 \div 10 I_n$ (c.a.)

Tensione nominale: 1P: 220 V c.c. / 230 V c.a.; 2P: 440 V c.c. / 400 V c.a.

Tensione minima di funzionamento: 12 V c.a./c.c.

Duplici segnalazione dello stato dell'interruttore assicurata da due dispositivi indipendenti:

- Leva di manovra con indicazione 0 OFF / I ON
- Indicatore direttamente dipendente dal contatto mobile che rispecchia fedelmente la posizione dei contatti interni dell'interruttore: VERDE contatti aperti / ROSSO contatti chiusi

Collegamento tramite morsetti cilindrici bidirezionali con doppia sede

- Anteriore: cavo flessibile ≤ 25 mm²; cavo rigido ≤ 35 mm²;
- Posteriore: barrette di collegamento ≤ 10 mm²;

Compatibili con l'intera gamma di ausiliari e accessori S 200.



S 201 M UC



S 202 M UC

N. poli	Corrente nominale In A	Descrizione			Peso unitario kg	Confez. pz.
		Tipo	Codice ABB	Codice d'ordine		
1	0,5	S 201 M - C0,5 UC	2CDS271061R0984	S201MC05UC	0,125	1/10
	1	S 201 M - C1 UC	2CDS271061R0014	S201MC1UC	0,125	1/10
	1,6	S 201 M - C1,6 UC	2CDS271061R0974	S201MC96UC	0,125	1/10
	2	S 201 M - C2 UC	2CDS271061R0024	S201MC2UC	0,125	1/10
	3	S 201 M - C3 UC	2CDS271061R0034	S201MC3UC	0,125	1/10
	4	S 201 M - C4 UC	2CDS271061R0044	S201MC4UC	0,125	1/10
	6	S 201 M - C6 UC	2CDS271061R0064	S201MC6UC ✓	0,125	1/10
	8	S 201 M - C8 UC	2CDS271061R0084	S201MC8UC	0,125	1/10
	10	S 201 M - C10 UC	2CDS271061R0104	S201MC10UC ✓	0,125	1/10
	16	S 201 M - C16 UC	2CDS271061R0164	S201MC16UC ✓	0,125	1/10
	20	S 201 M - C20 UC	2CDS271061R0204	S201MC20UC	0,125	1/10
	25	S 201 M - C25 UC	2CDS271061R0254	S201MC25UC	0,125	1/10
	32	S 201 M - C32 UC	2CDS271061R0324	S201MC32UC	0,125	1/10
	40	S 201 M - C40 UC	2CDS271061R0404	S201MC40UC	0,125	1/10
	50	S 201 M - C50 UC	2CDS271061R0504	S201MC50UC	0,125	1/10
	63	S 201 M - C63 UC	2CDS271061R0634	S201MC63UC	0,125	1/10
2	0,5	S 202 M - C0,5 UC	2CDS272061R0984	S202MC05UC	0,25	1/5
	1	S 202 M - C1 UC	2CDS272061R0014	S202MC1UC	0,25	1/5
	1,6	S 202 M - C1,6 UC	2CDS272061R0974	S202MC96UC	0,25	1/5
	2	S 202 M - C2 UC	2CDS272061R0024	S202MC2UC	0,25	1/5
	3	S 202 M - C3 UC	2CDS272061R0034	S202MC3UC	0,25	1/5
	4	S 202 M - C4 UC	2CDS272061R0044	S202MC4UC	0,25	1/5
	6	S 202 M - C6 UC	2CDS272061R0064	S202MC6UC	0,25	1/5
	8	S 202 M - C8 UC	2CDS272061R0084	S202MC8UC	0,25	1/5
	10	S 202 M - C10 UC	2CDS272061R0104	S202MC10UC	0,25	1/5
	16	S 202 M - C16 UC	2CDS272061R0164	S202MC16UC	0,25	1/5
	20	S 202 M - C20 UC	2CDS272061R0204	S202MC20UC	0,25	1/5
	25	S 202 M - C25 UC	2CDS272061R0254	S202MC25UC	0,25	1/5
	32	S 202 M - C32 UC	2CDS272061R0324	S202MC32UC	0,25	1/5
	40	S 202 M - C40 UC	2CDS272061R0404	S202MC40UC	0,25	1/5
	50	S 202 M - C50 UC	2CDS272061R0504	S202MC50UC	0,25	1/5
	63	S 202 M - C63 UC	2CDS272061R0634	S202MC63UC	0,25	1/5

✓ Per una più rapida consultazione abbiamo evidenziato i codici più utilizzati



Interruttori magnetotermici

Serie S 200 M UC - caratteristica K

S 200 M UC - Caratteristica K

Potere d'interruzione:

IEC/EN 60947-2: 10 kA (c.c.); 10 kA (c.a. - $I_n \leq 40A$); 6 kA (c.a. - $I_n > 40A$)

UL 1077 - CSA 22.2 No. 235: 6 kA c.a. - 10 kA c.c.

Caratteristica d'intervento: K

Norme di riferimento: IEC/EN 60947-2, UL 1077 - CSA 22.2 No. 235: 6 kA c.a. - 10 kA c.c.

Poli: 1P, 2P

Corrente nominale: 0,5 ÷ 63 A

Campo d'intervento istantaneo: 14 ÷ 21 I_n (c.c.) 10 ÷ 14 I_n (c.a.)

Tensione nominale: 1P: 220 V c.c. / 253 V c.a.; 2P: 440 V c.c. / 440 V c.a.

Tensione minima di funzionamento: 12 V c.a./c.c.

Duplici segnalazione dello stato dell'interruttore assicurata da due dispositivi indipendenti:

- Leva di manovra con indicazione 0 OFF / I ON
- Indicatore direttamente dipendente dal contatto mobile che rispecchia fedelmente la posizione dei contatti interni dell'interruttore: VERDE contatti aperti / ROSSO contatti chiusi

Collegamento tramite morsetti cilindrici bidirezionali con doppia sede

- Anteriore: cavo flessibile $\leq 25 \text{ mm}^2$; cavo rigido $\leq 35 \text{ mm}^2$;
- Posteriore: barrette di collegamento $\leq 10 \text{ mm}^2$;

Compatibili con l'intera gamma di ausiliari e accessori S 200.



S 201 M UC



S 202 M UC

N. poli	Corrente nominale In A	Descrizione			Peso unitario kg	Confez. pz.
		Tipo	Codice ABB	Codice d'ordine		
1	0,5	S 201 M - K0,5 UC	2CDS271061R0157	S201MK05UC	0,125	1/10
	1	S 201 M - K1 UC	2CDS271061R0217	S201MK1UC	0,125	1/10
	1,6	S 201 M - K1,6 UC	2CDS271061R0257	S201MK96UC	0,125	1/10
	2	S 201 M - K2 UC	2CDS271061R0277	S201MK2UC	0,125	1/10
	3	S 201 M - K3 UC	2CDS271061R0317	S201MK3UC	0,125	1/10
	4	S 201 M - K4 UC	2CDS271061R0337	S201MK4UC	0,125	1/10
	6	S 201 M - K6 UC	2CDS271061R0377	S201MK6UC ✓	0,125	1/10
	8	S 201 M - K8 UC	2CDS271061R0407	S201MK8UC	0,125	1/10
	10	S 201 M - K10 UC	2CDS271061R0427	S201MK10UC	0,125	1/10
	16	S 201 M - K16 UC	2CDS271061R0467	S201MK16UC	0,125	1/10
	20	S 201 M - K20 UC	2CDS271061R0487	S201MK20UC	0,125	1/10
	25	S 201 M - K25 UC	2CDS271061R0517	S201MK25UC	0,125	1/10
	32	S 201 M - K32 UC	2CDS271061R0537	S201MK32UC	0,125	1/10
	40	S 201 M - K40 UC	2CDS271061R0557	S201MK40UC	0,125	1/10
	50	S 201 M - K50 UC	2CDS271061R0577	S201MK50UC	0,125	1/10
2	0,5	S 202 M - K0,5 UC	2CDS272061R0157	S202MK05UC	0,25	1/5
	1	S 202 M - K1 UC	2CDS272061R0217	S202MK1UC	0,25	1/5
	1,6	S 202 M - K1,6 UC	2CDS272061R0257	S202MK96UC	0,25	1/5
	2	S 202 M - K2 UC	2CDS272061R0277	S202MK2UC ✓	0,25	1/5
	3	S 202 M - K3 UC	2CDS272061R0317	S202MK3UC ✓	0,25	1/5
	4	S 202 M - K4 UC	2CDS272061R0337	S202MK4UC ✓	0,25	1/5
	6	S 202 M - K6 UC	2CDS272061R0377	S202MK6UC ✓	0,25	1/5
	8	S 202 M - K8 UC	2CDS272061R0407	S202MK8UC	0,25	1/5
	10	S 202 M - K10 UC	2CDS272061R0427	S202MK10UC ✓	0,25	1/5
	16	S 202 M - K16 UC	2CDS272061R0467	S202MK16UC ✓	0,25	1/5
	20	S 202 M - K20 UC	2CDS272061R0487	S202MK20UC	0,25	1/5
	25	S 202 M - K25 UC	2CDS272061R0517	S202MK25UC	0,25	1/5
	32	S 202 M - K32 UC	2CDS272061R0537	S202MK32UC	0,25	1/5
	40	S 202 M - K40 UC	2CDS272061R0557	S202MK40UC	0,25	1/5
	50	S 202 M - K50 UC	2CDS272061R0577	S202MK50UC	0,25	1/5
63	S 202 M - K63 UC	2CDS272061R0607	S202MK63UC	0,25	1/5	

✓ Per una più rapida consultazione abbiamo evidenziato i codici più utilizzati

Interruttori magnetotermici

Serie S 200 M UC - caratteristica Z

S 200 M UC - Caratteristica Z

Potere d'interruzione:

IEC/EN 60947-2: 10 kA (c.c.); 10 kA (c.a. - $I_n \leq 40A$); 6 kA (c.a. - $I_n > 40A$)

UL 1077 / CSA 22.2 No. 235: 6 kA c.a. - 10 kA c.c.

Caratteristica d'intervento: Z

Norme di riferimento: IEC/EN 60947-2, UL 1077 / CSA 22.2 No. 235, UL 1077 / CSA 22.2 No. 235

Poli: 1P, 2P, 4P

Corrente nominale: 0,5 ÷ 63 A

Campo d'intervento istantaneo: 3 ÷ 4,5 I_n (c.c.) 2 ÷ 3 I_n (c.a.)

Tensione nominale: 1P: 220 V c.c. / 253 V c.a.; 2P, 4P: 440 V c.c. / 440 V c.a.

Tensione minima di funzionamento: 12 V c.a./c.c.

Duplici segnalazione dello stato dell'interruttore assicurata da due dispositivi indipendenti:

- Leva di manovra con indicazione 0 OFF / I ON
- Indicatore direttamente dipendente dal contatto mobile che rispecchia fedelmente la posizione dei contatti interni dell'interruttore: VERDE contatti aperti / ROSSO contatti chiusi

Collegamento tramite morsetti cilindrici bidirezionali con doppia sede

- Anteriore: cavo flessibile $\leq 25 \text{ mm}^2$; cavo rigido $\leq 35 \text{ mm}^2$;
- Posteriore: barrette di collegamento $\leq 10 \text{ mm}^2$;

Compatibili con l'intera gamma di ausiliari e accessori S 200.



S 201 M UC

N. poli	Corrente nominale In A	Descrizione			Peso unitario kg	Confez. pz.
		Tipo	Codice ABB	Codice d'ordine		
1	0,5	S 201 M - Z0,5 UC	2CDS271061R0158	S201MZ05UC	0,125	1/10
	1	S 201 M - Z1 UC	2CDS271061R0218	S201MZ1UC	0,125	1/10
	1,6	S 201 M - Z1,6 UC	2CDS271061R0258	S201MZ96UC	0,125	1/10
	2	S 201 M - Z2 UC	2CDS271061R0278	S201MZ2UC	0,125	1/10
	3	S 201 M - Z3 UC	2CDS271061R0318	S201MZ3UC	0,125	1/10
	4	S 201 M - Z4 UC	2CDS271061R0338	S201MZ4UC	0,125	1/10
	6	S 201 M - Z6 UC	2CDS271061R0378	S201MZ6UC	0,125	1/10
	8	S 201 M - Z8 UC	2CDS271061R0408	S201MZ8UC	0,125	1/10
	10	S 201 M - Z10 UC	2CDS271061R0428	S201MZ10UC ✓	0,125	1/10
	16	S 201 M - Z16 UC	2CDS271061R0468	S201MZ16UC ✓	0,125	1/10
	20	S 201 M - Z20 UC	2CDS271061R0488	S201MZ20UC	0,125	1/10
	25	S 201 M - Z25 UC	2CDS271061R0518	S201MZ25UC	0,125	1/10
	32	S 201 M - Z32 UC	2CDS271061R0538	S201MZ32UC	0,125	1/10
	40	S 201 M - Z40 UC	2CDS271061R0558	S201MZ40UC	0,125	1/10
	50	S 201 M - Z50 UC	2CDS271061R0578	S201MZ50UC	0,125	1/10
63	S 201 M - Z63 UC	2CDS271061R0608	S201MZ63UC	0,125	1/10	

✓ Per una più rapida consultazione abbiamo evidenziato i codici più utilizzati



Interruttori magnetotermici

Serie S 200 M UC - caratteristica Z



S 202 M UC



S 204 M UC-Z

N. poli	Corrente nominale In A	Descrizione			Peso unitario kg	Confez. pz.
		Tipo	Codice ABB	Codice d'ordine		
2	0,5	S 202 M - Z0,5 UC	2CDS272061R0158	S202MZ05UC	0,25	1/5
	1	S 202 M - Z1 UC	2CDS272061R0218	S202MZ1UC ✓	0,25	1/5
	1,6	S 202 M - Z1,6 UC	2CDS272061R0258	S202MZ96UC	0,25	1/5
	2	S 202 M - Z2 UC	2CDS272061R0278	S202MZ2UC	0,25	1/5
	3	S 202 M - Z3 UC	2CDS272061R0318	S202MZ3UC	0,25	1/5
	4	S 202 M - Z4 UC	2CDS272061R0338	S202MZ4UC	0,25	1/5
	6	S 202 M - Z6 UC	2CDS272061R0378	S202MZ6UC	0,25	1/5
	8	S 202 M - Z8 UC	2CDS272061R0408	S202MZ8UC	0,25	1/5
	10	S 202 M - Z10 UC	2CDS272061R0428	S202MZ10UC ✓	0,25	1/5
	16	S 202 M - Z16 UC	2CDS272061R0468	S202MZ16UC ✓	0,25	1/5
	20	S 202 M - Z20 UC	2CDS272061R0488	S202MZ20UC	0,25	1/5
	25	S 202 M - Z25 UC	2CDS272061R0518	S202MZ25UC	0,25	1/5
	32	S 202 M - Z32 UC	2CDS272061R0538	S202MZ32UC	0,25	1/5
	40	S 202 M - Z40 UC	2CDS272061R0558	S202MZ40UC	0,25	1/5
	50	S 202 M - Z50 UC	2CDS272061R0578	S202MZ50UC	0,25	1/5
	63	S 202 M - Z63 UC	2CDS272061R0608	S202MZ63UC	0,25	1/5
4	6	S 204 M - Z6 UC	2CDS274061R0378	S204MZ6UC	0,50	1/5
	8	S 204 M - Z8 UC	2CDS274061R0408	S204MZ8UC	0,50	1/5
	10	S 204 M - Z10 UC	2CDS274061R0428	S204MZ10UC ✓	0,50	1/5
	16	S 204 M - Z16 UC	2CDS274061R0468	S204MZ16UC ✓	0,50	1/5
	20	S 204 M - Z20 UC	2CDS274061R0488	S204MZ20UC ✓	0,50	1/5
	25	S 204 M - Z25 UC	2CDS274061R0518	S204MZ25UC	0,50	1/5
	32	S 204 M - Z32 UC	2CDS274061R0538	S204MZ32UC	0,50	1/5
	40	S 204 M - Z40 UC	2CDS274061R0558	S204MZ40UC	0,50	1/5
	50	S 204 M - Z50 UC	2CDS274061R0578	S204MZ50UC	0,50	1/5
	63	S 204 M - Z63 UC	2CDS274061R0608	S204MZ63UC	0,50	1/5

✓ Per una più rapida consultazione abbiamo evidenziato i codici più utilizzati

Interruttori magnetotermici

Serie S 200 P caratteristica B

S 200 P - Caratteristica B

Potere d'interruzione:

IEC/EN 60898-1: 25000 A per $I_n \leq 25$ A ; 15000 A per $I_n > 25$ A

IEC/EN 60947-2: 25 kA per $I_n \leq 25$ A ; 15 kA per $I_n > 25$ A

UL 1077 / CSA 22.2 No. 235: 10 kA per $I_n \leq 25$ A ; 6 kA per $I_n > 25$ A

Caratteristica d'intervento: B

Norme di riferimento: IEC/EN 60898-1, UL 1077, CSA 22.2 No. 235

Poli: 1P, 2P, 3P, 4P

Corrente nominale: 6 ÷ 63 A

Campo d'intervento istantaneo: 3 ÷ 5 I_n

Tensione nominale: 1P: 230/400 V c.a.; 2P, 3P, 4P: 400 V c.a.

Utilizzabili in corrente continua 1P: ≤ 72 V; 2P, 4P: ≤ 125 V

Tensione minima di funzionamento: 12 V c.a./c.c.

Tensione nominale secondo UL 1077 / CSA 22.2 No. 235: 480Y/277 V AC

Dupliche segnalazione dello stato dell'interruttore assicurata da due dispositivi indipendenti:

- Leva di manovra con indicazione 0 OFF / I ON
- Indicatore direttamente dipendente dal contatto mobile che rispecchia fedelmente la posizione dei contatti interni dell'interruttore: VERDE contatti aperti / ROSSO contatti chiusi

Collegamento tramite morsetti cilindrici bidirezionali con doppia sede

- Anteriore: cavo flessibile ≤ 16 mm²; cavo rigido ≤ 25 mm²;
- Posteriore: barrette di collegamento ≤ 10 mm²;

Associabili a blocchi differenziali serie DDA 200.

Compatibili con l'intera gamma di ausiliari e accessori S 200.



S 201 P

Poli	Corrente nominale	Descrizione			Peso unitario	Confezione
	In A	Tipo	Codice ABB	Codice d'ordine	kg	pz.
1	6	S 201 P-B6	2CDS281001R0065	S589574	0,14	10
	10	S 201 P-B10	2CDS281001R0105	S589581	0,14	10
	13	S 201 P-B13	2CDS281001R0135	S589598	0,14	10
	16	S 201 P-B16	2CDS281001R0165	S589260	0,14	10
	20	S 201 P-B20	2CDS281001R0205	S589604	0,14	10
	25	S 201 P-B25	2CDS281001R0255	S589611	0,14	10
	32	S 201 P-B32	2CDS281001R0325	S589628	0,14	10
	40	S 201 P-B40	2CDS281001R0405	S589635	0,14	10
	50	S 201 P-B50	2CDS281001R0505	S589659	0,14	10
	63	S 201 P-B63	2CDS281001R0635	S589666	0,14	10



S 202 P

Poli	Corrente nominale	Descrizione			Peso unitario	Confezione
	In A	Tipo	Codice ABB	Codice d'ordine	kg	pz.
2	6	S 202 P-B6	2CDS282001R0065	S589673	0,28	5
	10	S 202 P-B10	2CDS282001R0105	S589680	0,28	5
	13	S 202 P-B13	2CDS282001R0135	S589697	0,28	5
	16	S 202 P-B16	2CDS282001R0165	S589703	0,28	5
	20	S 202 P-B20	2CDS282001R0205	S589710	0,28	5
	25	S 202 P-B25	2CDS282001R0255	S589727	0,28	5
	32	S 202 P-B32	2CDS282001R0325	S589734	0,28	5
	40	S 202 P-B40	2CDS282001R0405	S589741	0,28	5
	50	S 202 P-B50	2CDS282001R0505	S589758	0,28	5
	63	S 202 P-B63	2CDS282001R0635	S589765	0,28	5



Interruttori magnetotermici

Serie S 200 P caratteristica B



S 203 P

Poli	Corrente nominale	Descrizione			Peso unitario	Confezione
	In A	Tipo	Codice ABB	Codice d'ordine	kg	pz.
3	6	S 203 P-B6	2CDS283001R0065	S589772	0,42	1
	10	S 203 P-B10	2CDS283001R0105	S589789	0,42	1
	13	S 203 P-B13	2CDS283001R0135	S589796	0,42	1
	16	S 203 P-B16	2CDS283001R0165	S589802	0,42	1
	20	S 203 P-B20	2CDS283001R0205	S589819	0,42	1
	25	S 203 P-B25	2CDS283001R0255	S589826	0,42	1
	32	S 203 P-B32	2CDS283001R0325	S589833	0,42	1
	40	S 203 P-B40	2CDS283001R0405	S589840	0,42	1
	50	S 203 P-B50	2CDS283001R0505	S589857	0,42	1
	63	S 203 P-B63	2CDS283001R0635	S589864	0,42	1



S 204 P

Poli	Corrente nominale	Descrizione			Peso unitario	Confezione
	In A	Tipo	Codice ABB	Codice d'ordine	kg	pz.
4	6	S 204 P-B6	2CDS284001R0065	S589871	0,56	1
	10	S 204 P-B10	2CDS284001R0105	S589888	0,56	1
	13	S 204 P-B13	2CDS284001R0135	S589895	0,56	1
	16	S 204 P-B16	2CDS284001R0165	S589901	0,56	1
	20	S 204 P-B20	2CDS284001R0205	S589918	0,56	1
	25	S 204 P-B25	2CDS284001R0255	S589925	0,56	1
	32	S 204 P-B32	2CDS284001R0325	S589932	0,56	1
	40	S 204 P-B40	2CDS284001R0405	S589949	0,56	1
	50	S 204 P-B50	2CDS284001R0505	S589956	0,56	1
	63	S 204 P-B63	2CDS284001R0635	S589963	0,56	1

Interruttori magnetotermici

Serie S 200 P caratteristica C

S 200 P - Caratteristica C

Potere d'interruzione:

IEC/EN 60898-1: 25000 A per $I_n \leq 25$ A; 15000 A per $I_n > 25$ A

IEC/EN 60947-2: 25 kA per $I_n \leq 25$ A; 15 kA per $I_n > 25$ A

UL 1077 / CSA 22.2 No. 235: 10 kA per $I_n \leq 25$ A; 6 kA per $I_n > 25$ A

Caratteristica d'intervento: C

Norme di riferimento: IEC/EN 60898-1, UL 1077, CSA 22.2 No. 235

Poli: 1P, 2P, 3P, 4P

Corrente nominale: $0,5 \div 63$ A

Campo d'intervento istantaneo: $5 \div 10 I_n$

Tensione nominale: 1P: 230/400 V c.a.; 2P, 3P, 4P: 400 V c.a.

Utilizzabili in corrente continua 1P: ≤ 72 V; 2P, 4P: ≤ 125 V

Tensione minima di funzionamento: 12 V c.a./c.c.

Tensione nominale secondo UL 1077 / CSA 22.2 No. 235: 480Y/277 V AC

Duplica segnalazione dello stato dell'interruttore assicurata da due dispositivi indipendenti:

- Leva di manovra con indicazione 0 OFF / I ON
- Indicatore direttamente dipendente dal contatto mobile che rispecchia fedelmente la posizione dei contatti interni dell'interruttore: VERDE contatti aperti / ROSSO contatti chiusi

Collegamento tramite morsetti cilindrici bidirezionali con doppia sede

- Anteriore: cavo flessibile ≤ 16 mm²; cavo rigido ≤ 25 mm²;
- Posteriore: barrette di collegamento ≤ 10 mm²;

Associabili a blocchi differenziali serie DDA 200.

Compatibili con l'intera gamma di ausiliari e accessori S 200.



S 201 P



S 202 P

Poli	Corrente nominale	Descrizione			Peso unitario	Confezione
		In A	Tipo	Codice ABB		
1	6	S 201 P-C6	2CDS281001R0064	S590235	0,14	10
	10	S 201 P-C10	2CDS281001R0104	S590259	0,14	10
	13	S 201 P-C13	2CDS281001R0134	S590266	0,14	10
	16	S 201 P-C16	2CDS281001R0164	S590273	0,14	10
	20	S 201 P-C20	2CDS281001R0204	S590280	0,14	10
	25	S 201 P-C25	2CDS281001R0254	S590297	0,14	10
	32	S 201 P-C32	2CDS281001R0324	S590303	0,14	10
	40	S 201 P-C40	2CDS281001R0404	S590310	0,14	10
	50	S 201 P-C50	2CDS281001R0504	S590327	0,14	10
	63	S 201 P-C63	2CDS281001R0634	S590334	0,14	10
2	0,5	S 202 P-C0,5	2CDS282001R0984	S590341	0,28	5
	1	S 202 P-C1	2CDS282001R0014	S590358	0,28	5
	1,6	S 202 P-C1,6	2CDS282001R0974	S590365	0,28	5
	2	S 202 P-C2	2CDS282001R0024	S590372	0,28	5
	3	S 202 P-C3	2CDS282001R0034	S590389	0,28	5
	4	S 202 P-C4	2CDS282001R0044	S590396	0,28	5
	6	S 202 P-C6	2CDS282001R0064	S590402	0,28	5
	8	S 202 P-C8	2CDS282001R0084	S590419	0,28	5
	10	S 202 P-C10	2CDS282001R0104	S590426	0,28	5
	13	S 202 P-C13	2CDS282001R0134	S590433	0,28	5
	16	S 202 P-C16	2CDS282001R0164	S590440	0,28	5
	20	S 202 P-C20	2CDS282001R0204	S590457	0,28	5
	25	S 202 P-C25	2CDS282001R0254	S590464	0,28	5
	32	S 202 P-C32	2CDS282001R0324	S590471	0,28	5
	40	S 202 P-C40	2CDS282001R0404	S590488	0,28	5
	50	S 202 P-C50	2CDS282001R0504	S590495	0,28	5
63	S 202 P-C63	2CDS282001R0634	S590501	0,28	5	



Interruttori magnetotermici

Serie S 200 P caratteristica C



S 203 P



S 204 P

Poli	Corrente nominale	Descrizione			Peso unitario	Confezione
	In A	Tipo	Codice ABB	Codice d'ordine	kg	pz.
3	0,5	S 203 P-C0,5	2CDS283001R0984	S590518	0,42	1
	1	S 203 P-C1	2CDS283001R0014	S590525	0,42	1
	1,6	S 203 P-C1,6	2CDS283001R0974	S590532	0,42	1
	2	S 203 P-C2	2CDS283001R0024	S590549	0,42	1
	3	S 203 P-C3	2CDS283001R0034	S590556	0,42	1
	4	S 203 P-C4	2CDS283001R0044	S590563	0,42	1
	6	S 203 P-C6	2CDS283001R0064	S590570	0,42	1
	8	S 203 P-C8	2CDS283001R0084	S590587	0,42	1
	10	S 203 P-C10	2CDS283001R0104	S590594	0,42	1
	13	S 203 P-C13	2CDS283001R0134	S590600	0,42	1
	16	S 203 P-C16	2CDS283001R0164	S590617	0,42	1
	20	S 203 P-C20	2CDS283001R0204	S590624	0,42	1
	25	S 203 P-C25	2CDS283001R0254	S590631	0,42	1
	32	S 203 P-C32	2CDS283001R0324	S590648	0,42	1
	40	S 203 P-C40	2CDS283001R0404	S590655	0,42	1
50	S 203 P-C50	2CDS283001R0504	S590662	0,42	1	
63	S 203 P-C63	2CDS283001R0634	S590679	0,42	1	
4	0,5	S 204 P-C0,5	2CDS284001R0984	S590686	0,56	1
	1	S 204 P-C1	2CDS284001R0014	S590693	0,56	1
	1,6	S 204 P-C1,6	2CDS284001R0974	S590709	0,56	1
	2	S 204 P-C2	2CDS284001R0024	S590716	0,56	1
	3	S 204 P-C3	2CDS284001R0034	S590723	0,56	1
	4	S 204 P-C4	2CDS284001R0044	S590730	0,56	1
	6	S 204 P-C6	2CDS284001R0064	S590747	0,56	1
	10	S 204 P-C10	2CDS284001R0104	S590761	0,56	1
	13	S 204 P-C13	2CDS284001R0134	S590778	0,56	1
	16	S 204 P-C16	2CDS284001R0164	S590785	0,56	1
	20	S 204 P-C20	2CDS284001R0204	S590792	0,56	1
	25	S 204 P-C25	2CDS284001R0254	S590808	0,56	1
	32	S 204 P-C32	2CDS284001R0324	S590815	0,56	1
	40	S 204 P-C40	2CDS284001R0404	S590822	0,56	1
	50	S 204 P-C50	2CDS284001R0504	S590839	0,56	1
63	S 204 P-C63	2CDS284001R0634	S590846	0,56	1	

Interruttori magnetotermici

Serie S 200 P caratteristica D

S 200 P - Caratteristica D

Potere d'interruzione:

IEC/EN 60898-1: 25000 A per $I_n \leq 25$ A; 15000 A per $I_n > 25$ A

IEC/EN 60947-2: 25 kA per $I_n \leq 25$ A; 15 kA per $I_n > 25$ A

UL 1077 / CSA 22.2 No. 235: 10 kA per $I_n \leq 25$ A; 6 kA per $I_n > 25$ A

Caratteristica d'intervento: D

Norme di riferimento: IEC/EN 60898-1, UL 1077, CSA 22.2 No. 235

Poli: 1P, 2P, 3P, 4P

Corrente nominale: $0,5 \div 63$ A

Campo d'intervento istantaneo: $10 \div 20 I_n$

Tensione nominale: 1P: 230/400 V c.a.; 2P, 3P, 4P: 400 V c.a.

Utilizzabili in corrente continua 1P: ≤ 72 V; 2P, 4P: ≤ 125 V

Tensione minima di funzionamento: 12 V c.a./c.c.

Tensione nominale secondo UL 1077 / CSA 22.2 No. 235: 480Y/277 V AC

Duplici segnalazione dello stato dell'interruttore assicurata da due dispositivi indipendenti:

- Leva di manovra con indicazione 0 OFF / I ON
- Indicatore direttamente dipendente dal contatto mobile che rispecchia fedelmente la posizione dei contatti interni dell'interruttore: VERDE contatti aperti / ROSSO contatti chiusi

Collegamento tramite morsetti cilindrici bidirezionali con doppia sede

- Anteriore: cavo flessibile ≤ 16 mm²; cavo rigido ≤ 25 mm²;
- Posteriore: barrette di collegamento ≤ 10 mm²;

Associabili a blocchi differenziali serie DDA 200.

Compatibili con l'intera gamma di ausiliari e accessori S 200.



S 201 P

Poli	Corrente nominale	Descrizione			Peso unitario	Confezione
		In A	Tipo	Codice ABB		
1	0,5	S 201 P-D0,5	2CDS281001R0981	S591195	0,14	10
	1	S 201 P-D1	2CDS281001R0011	S591201	0,14	10
	1,6	S 201 P-D1,6	2CDS281001R0971	S591218	0,14	10
	2	S 201 P-D2	2CDS281001R0021	S591225	0,14	10
	3	S 201 P-D3	2CDS281001R0031	S591232	0,14	10
	4	S 201 P-D4	2CDS281001R0041	S591249	0,14	10
	6	S 201 P-D6	2CDS281001R0061	S591256	0,14	10
	10	S 201 P-D10	2CDS281001R0101	S591270	0,14	10
	16	S 201 P-D16	2CDS281001R0161	S591294	0,14	10
	20	S 201 P-D20	2CDS281001R0201	S591300	0,14	10
	25	S 201 P-D25	2CDS281001R0251	S591317	0,14	10
	32	S 201 P-D32	2CDS281001R0321	S591324	0,14	10
	40	S 201 P-D40	2CDS281001R0401	S591331	0,14	10
	50	S 201 P-D50	2CDS281001R0501	S591348	0,14	10
	63	S 201 P-D63	2CDS281001R0631	S591355	0,14	10



Interruttori magnetotermici

Serie S 200 P caratteristica D



S 202 P

Poli	Corrente nominale	Descrizione			Peso unitario	Confezione
	In A	Tipo	Codice ABB	Codice d'ordine	kg	pz.
2	0,5	S 202 P-D0,5	2CDS282001R0981	S591362	0,28	5
	1	S 202 P-D1	2CDS282001R0011	S591379	0,28	5
	1,6	S 202 P-D1,6	2CDS282001R0971	S591386	0,28	5
	2	S 202 P-D2	2CDS282001R0021	S591393	0,28	5
	3	S 202 P-D3	2CDS282001R0031	S591409	0,28	5
	4	S 202 P-D4	2CDS282001R0041	S591416	0,28	5
	6	S 202 P-D6	2CDS282001R0061	S591423	0,28	5
	10	S 202 P-D10	2CDS282001R0101	S591447	0,28	5
	16	S 202 P-D16	2CDS282001R0161	S591461	0,28	5
	20	S 202 P-D20	2CDS282001R0201	S591478	0,28	5
	25	S 202 P-D25	2CDS282001R0251	S591485	0,28	5
	32	S 202 P-D32	2CDS282001R0321	S591492	0,28	5
	40	S 202 P-D40	2CDS282001R0401	S591508	0,28	5
	50	S 202 P-D50	2CDS282001R0501	S591515	0,28	5
63	S 202 P-D63	2CDS282001R0631	S591522	0,28	5	



S 203 P

Poli	Corrente nominale	Descrizione			Peso unitario	Confezione
	In A	Tipo	Codice ABB	Codice d'ordine	kg	pz.
3	0,5	S 203 P-D0,5	2CDS283001R0981	S591539	0,42	1
	1	S 203 P-D1	2CDS283001R0011	S591546	0,42	1
	1,6	S 203 P-D1,6	2CDS283001R0971	S591553	0,42	1
	2	S 203 P-D2	2CDS283001R0021	S591560	0,42	1
	3	S 203 P-D3	2CDS283001R0031	S591577	0,42	1
	4	S 203 P-D4	2CDS283001R0041	S591584	0,42	1
	6	S 203 P-D6	2CDS283001R0061	S591591	0,42	1
	10	S 203 P-D10	2CDS283001R0101	S591614	0,42	1
	16	S 203 P-D16	2CDS283001R0161	S591638	0,42	1
	20	S 203 P-D20	2CDS283001R0201	S591645	0,42	1
	25	S 203 P-D25	2CDS283001R0251	S591652	0,42	1
	32	S 203 P-D32	2CDS283001R0321	S591669	0,42	1
	40	S 203 P-D40	2CDS283001R0401	S591676	0,42	1
	50	S 203 P-D50	2CDS283001R0501	S591683	0,42	1
63	S 203 P-D63	2CDS283001R0631	S591690	0,42	1	



S 204 P

Poli	Corrente nominale	Descrizione			Peso unitario	Confezione
	In A	Tipo	Codice ABB	Codice d'ordine	kg	pz.
4	0,5	S 204 P-D0,5	2CDS284001R0981	S591706	0,56	1
	1	S 204 P-D1	2CDS284001R0011	S591713	0,56	1
	1,6	S 204 P-D1,6	2CDS284001R0971	S591720	0,56	1
	2	S 204 P-D2	2CDS284001R0021	S591737	0,56	1
	3	S 204 P-D3	2CDS284001R0031	S591744	0,56	1
	4	S 204 P-D4	2CDS284001R0041	S591751	0,56	1
	6	S 204 P-D6	2CDS284001R0061	S591768	0,56	1
	10	S 204 P-D10	2CDS284001R0101	S591782	0,56	1
	16	S 204 P-D16	2CDS284001R0161	S591805	0,56	1
	20	S 204 P-D20	2CDS284001R0201	S591812	0,56	1
	25	S 204 P-D25	2CDS284001R0251	S591829	0,56	1
	32	S 204 P-D32	2CDS284001R0321	S591836	0,56	1
	40	S 204 P-D40	2CDS284001R0401	S591843	0,56	1
	50	S 204 P-D50	2CDS284001R0501	S591850	0,56	1
63	S 204 P-D63	2CDS284001R0631	S591867	0,56	1	

Interruttori magnetotermici

Serie S 200 P caratteristica K

S 200 P - Caratteristica K

Potere d'interruzione:

IEC/EN 60898-1: 25000 A per $I_n \leq 25$ A ; 15000 A per $I_n > 25$ A

IEC/EN 60947-2: 25 kA per $I_n \leq 25$ A ; 15 kA per $I_n > 25$ A

UL 1077 / CSA 22.2 No. 235: 10 kA per $I_n \leq 25$ A ; 6 kA per $I_n > 25$ A

Caratteristica d'intervento: K

Norme di riferimento: IEC/EN 60947-2, UL 1077, CSA 22.2 No. 235

Poli: 1P, 2P, 3P, 4P

Corrente nominale: $0,5 \div 63$ A

Campo d'intervento istantaneo: $10 \div 14 I_n$

Tensione nominale: 1P: 230/400 V c.a.; 2P, 3P, 4P: 400 V c.a.

Utilizzabili in corrente continua 1P: ≤ 72 V; 2P, 4P: ≤ 125 V

Tensione minima di funzionamento: 12 V c.a./c.c.

Tensione nominale secondo UL 1077 / CSA 22.2 No. 235: 480Y/277 V AC

Dupliche segnalazione dello stato dell'interruttore assicurata da due dispositivi indipendenti:

- Leva di manovra con indicazione 0 OFF / I ON
- Indicatore direttamente dipendente dal contatto mobile che rispecchia fedelmente la posizione dei contatti interni dell'interruttore: VERDE contatti aperti / ROSSO contatti chiusi

Collegamento tramite morsetti cilindrici bidirezionali con doppia sede

- Anteriore: cavo flessibile ≤ 16 mm²; cavo rigido ≤ 25 mm²;
- Posteriore: barrette di collegamento ≤ 10 mm²;

Compatibili con l'intera gamma di ausiliari e accessori S 200.



S 201 P

Poli	Corrente nominale	Descrizione			Peso unitario	Confezione
		In A	Tipo	Codice ABB		
1	0,5	S 201 P-K0,5	2CDS281001R0157	S592239	0,14	10
	1	S 201 P-K1	2CDS281001R0217	S592253	0,14	10
	1,6	S 201 P-K1,6	2CDS281001R0257	S592260	0,14	10
	2	S 201 P-K2	2CDS281001R0277	S592277	0,14	10
	3	S 201 P-K3	2CDS281001R0317	S592284	0,14	10
	4	S 201 P-K4	2CDS281001R0337	S592291	0,14	10
	6	S 201 P-K6	2CDS281001R0377	S592307	0,14	10
	10	S 201 P-K10	2CDS281001R0427	S592321	0,14	10
	16	S 201 P-K16	2CDS281001R0467	S592345	0,14	10
	20	S 201 P-K20	2CDS281001R0487	S592352	0,14	10
	25	S 201 P-K25	2CDS281001R0517	S592369	0,14	10
	32	S 201 P-K32	2CDS281001R0537	S592376	0,14	10
	40	S 201 P-K40	2CDS281001R0557	S592383	0,14	10
	50	S 201 P-K50	2CDS281001R0577	S592390	0,14	10
63	S 201 P-K63	2CDS281001R0607	S592406	0,14	10	



S 202 P

Poli	Corrente nominale	Descrizione			Peso unitario	Confezione
		In A	Tipo	Codice ABB		
2	0,5	S 202 P-K0,5	2CDS282001R0157	S592437	0,28	5
	1	S 202 P-K1	2CDS282001R0217	S592451	0,28	5
	1,6	S 202 P-K1,6	2CDS282001R0257	S592468	0,28	5
	2	S 202 P-K2	2CDS282001R0277	S592475	0,28	5
	3	S 202 P-K3	2CDS282001R0317	S592482	0,28	5
	4	S 202 P-K4	2CDS282001R0337	S592499	0,28	5
	6	S 202 P-K6	2CDS282001R0377	S592505	0,28	5
	8	S 202 P-K8	2CDS282001R0407	S592512	0,28	5
	10	S 202 P-K10	2CDS282001R0427	S592529	0,28	5
	16	S 202 P-K16	2CDS282001R0467	S592543	0,28	5
	20	S 202 P-K20	2CDS282001R0487	S592550	0,28	5
	25	S 202 P-K25	2CDS282001R0517	S592567	0,28	5
	32	S 202 P-K32	2CDS282001R0537	S592574	0,28	5
	40	S 202 P-K40	2CDS282001R0557	S592581	0,28	5
	50	S 202 P-K50	2CDS282001R0577	S592598	0,28	5
	63	S 202 P-K63	2CDS282001R0607	S592604	0,28	5



Interruttori magnetotermici

Serie S 200 P caratteristica K



S 203 P

Poli	Corrente nominale	Descrizione			Peso unitario	Confezione
	In A	Tipo	Codice ABB	Codice d'ordine	kg	pz.
3	0,5	S 203 P-K0,5	2CDS283001R0157	S592635	0,42	1
	1	S 203 P-K1	2CDS283001R0217	S592659	0,42	1
	1,6	S 203 P-K1,6	2CDS283001R0257	S592666	0,42	1
	2	S 203 P-K2	2CDS283001R0277	S592673	0,42	1
	3	S 203 P-K3	2CDS283001R0317	S592680	0,42	1
	4	S 203 P-K4	2CDS283001R0337	S592697	0,42	1
	6	S 203 P-K6	2CDS283001R0377	S592703	0,42	1
	8	S 203 P-K8	2CDS283001R0407	S592710	0,42	1
	10	S 203 P-K10	2CDS283001R0427	S592727	0,42	1
	16	S 203 P-K16	2CDS283001R0467	S592741	0,42	1
	20	S 203 P-K20	2CDS283001R0487	S592758	0,42	1
	25	S 203 P-K25	2CDS283001R0517	S592765	0,42	1
	32	S 203 P-K32	2CDS283001R0537	S592772	0,42	1
	40	S 203 P-K40	2CDS283001R0557	S592789	0,42	1
	50	S 203 P-K50	2CDS283001R0577	S592796	0,42	1
63	S 203 P-K63	2CDS283001R0607	S592802	0,42	1	



S 204 P

Poli	Corrente nominale	Descrizione			Peso unitario	Confezione
	In A	Tipo	Codice ABB	Codice d'ordine	kg	pz.
4	0,5	S 204 P-K0,5	2CDS284001R0157	S592833	0,56	1
	1	S 204 P-K1	2CDS284001R0217	S592857	0,56	1
	1,6	S 204 P-K1,6	2CDS284001R0257	S592864	0,56	1
	2	S 204 P-K2	2CDS284001R0277	S592871	0,56	1
	3	S 204 P-K3	2CDS284001R0317	S592888	0,56	1
	4	S 204 P-K4	2CDS284001R0337	S592895	0,56	1
	6	S 204 P-K6	2CDS284001R0377	S592901	0,56	1
	10	S 204 P-K10	2CDS284001R0427	S592925	0,56	1
	16	S 204 P-K16	2CDS284001R0467	S592949	0,56	1
	20	S 204 P-K20	2CDS284001R0487	S592956	0,56	1
	25	S 204 P-K25	2CDS284001R0517	S592963	0,56	1
	32	S 204 P-K32	2CDS284001R0537	S592970	0,56	1
	40	S 204 P-K40	2CDS284001R0557	S592987	0,56	1
	50	S 204 P-K50	2CDS284001R0577	S592994	0,56	1
	63	S 204 P-K63	2CDS284001R0607	S593007	0,56	1

Interruttori magnetotermici

Serie S 200 P caratteristica Z

S 200 P - Caratteristica Z

Potere d'interruzione:

IEC/EN 60898-1: 25000 A per $I_n \leq 25$ A ; 15000 A per $I_n > 25$ A

IEC/EN 60947-2: 25 kA per $I_n \leq 25$ A ; 15 kA per $I_n > 25$ A

UL 1077 / CSA 22.2 No. 235: 10 kA per $I_n \leq 25$ A ; 6 kA per $I_n > 25$ A

Caratteristica d'intervento: Z

Norme di riferimento: IEC/EN 60947-2, UL 1077, CSA 22.2 No. 235

Poli: 1P, 2P, 3P, 4P

Corrente nominale: $0,5 \div 63$ A

Campo d'intervento istantaneo: $2 \div 3 I_n$

Tensione nominale: 1P: 230/400 V c.a.; 2P, 3P, 4P: 400 V c.a.

Utilizzabili in corrente continua 1P: ≤ 72 V; 2P, 4P: ≤ 125 V

Tensione minima di funzionamento: 12 V c.a./c.c.

Tensione nominale secondo UL 1077 / CSA 22.2 No. 235: 480Y/277 V AC

Duplica segnalazione dello stato dell'interruttore assicurata da due dispositivi indipendenti:

- Leva di manovra con indicazione 0 OFF / I ON
- Indicatore direttamente dipendente dal contatto mobile che rispecchia fedelmente la posizione dei contatti interni dell'interruttore: VERDE contatti aperti / ROSSO contatti chiusi

Collegamento tramite morsetti cilindrici bidirezionali con doppia sede

- Anteriore: cavo flessibile ≤ 16 mm²; cavo rigido ≤ 25 mm²;
- Posteriore: barrette di collegamento ≤ 10 mm²;

Compatibili con l'intera gamma di ausiliari e accessori S 200.



S 201 P

Poli	Corrente nominale	Descrizione			Peso unitario	Confezione
		In A	Tipo	Codice ABB		
1	0,5	S 201 P-Z0,5	2CDS281001R0158	S593410	0,14	10
	1	S 201 P-Z1	2CDS281001R0218	S593427	0,14	10
	1,6	S 201 P-Z1,6	2CDS281001R0258	S593434	0,14	10
	2	S 201 P-Z2	2CDS281001R0278	S593441	0,14	10
	3	S 201 P-Z3	2CDS281001R0318	S593458	0,14	10
	4	S 201 P-Z4	2CDS281001R0338	S593465	0,14	10
	6	S 201 P-Z6	2CDS281001R0378	S593472	0,14	10
	8	S 201 P-Z8	2CDS281001R0408	S593489	0,14	10
	10	S 201 P-Z10	2CDS281001R0428	S593496	0,14	10
	16	S 201 P-Z16	2CDS281001R0468	S593502	0,14	10
	20	S 201 P-Z20	2CDS281001R0488	S593519	0,14	10
	25	S 201 P-Z25	2CDS281001R0518	S593526	0,14	10
	32	S 201 P-Z32	2CDS281001R0538	S593533	0,14	10
	40	S 201 P-Z40	2CDS281001R0558	S593540	0,14	10
	50	S 201 P-Z50	2CDS281001R0578	S593557	0,14	10
63	S 201 P-Z63	2CDS281001R0608	S593564	0,14	10	



Interruttori magnetotermici

Serie S 200 P caratteristica Z



S 202 P

Poli	Corrente nominale	Descrizione			Peso unitario	Confezione
	In A	Tipo	Codice ABB	Codice d'ordine	kg	pz.
2	0,5	S 202 P-Z0,5	2CDS282001R0158	S593571	0,28	5
	1	S 202 P-Z1	2CDS282001R0218	S593588	0,28	5
	1,6	S 202 P-Z1,6	2CDS282001R0258	S593595	0,28	5
	2	S 202 P-Z2	2CDS282001R0278	S593601	0,28	5
	3	S 202 P-Z3	2CDS282001R0318	S593618	0,28	5
	4	S 202 P-Z4	2CDS282001R0338	S593625	0,28	5
	6	S 202 P-Z6	2CDS282001R0378	S593632	0,28	5
	8	S 202 P-Z8	2CDS282001R0408	S593649	0,28	5
	10	S 202 P-Z10	2CDS282001R0428	S593656	0,28	5
	16	S 202 P-Z16	2CDS282001R0468	S593663	0,28	5
	20	S 202 P-Z20	2CDS282001R0488	S593670	0,28	5
	25	S 202 P-Z25	2CDS282001R0518	S593687	0,28	5
	32	S 202 P-Z32	2CDS282001R0538	S593694	0,28	5
	40	S 202 P-Z40	2CDS282001R0558	S593700	0,28	5
	50	S 202 P-Z50	2CDS282001R0578	S593717	0,28	5
63	S 202 P-Z63	2CDS282001R0608	S593724	0,28	5	



S 203 P

Poli	Corrente nominale	Descrizione			Peso unitario	Confezione
	In A	Tipo	Codice ABB	Codice d'ordine	kg	pz.
3	0,5	S 203 P-Z0,5	2CDS283001R0158	S593731	0,42	1
	1	S 203 P-Z1	2CDS283001R0218	S593748	0,42	1
	1,6	S 203 P-Z1,6	2CDS283001R0258	S593755	0,42	1
	2	S 203 P-Z2	2CDS283001R0278	S593762	0,42	1
	3	S 203 P-Z3	2CDS283001R0318	S593779	0,42	1
	4	S 203 P-Z4	2CDS283001R0338	S593786	0,42	1
	6	S 203 P-Z6	2CDS283001R0378	S593793	0,42	1
	8	S 203 P-Z8	2CDS283001R0408	S593809	0,42	1
	10	S 203 P-Z10	2CDS283001R0428	S593816	0,42	1
	16	S 203 P-Z16	2CDS283001R0468	S593823	0,42	1
	20	S 203 P-Z20	2CDS283001R0488	S593830	0,42	1
	25	S 203 P-Z25	2CDS283001R0518	S593847	0,42	1
	32	S 203 P-Z32	2CDS283001R0538	S593854	0,42	1
	40	S 203 P-Z40	2CDS283001R0558	S593861	0,42	1
	50	S 203 P-Z50	2CDS283001R0578	S593878	0,42	1
63	S 203 P-Z63	2CDS283001R0608	S593885	0,42	1	



S 204 P

Poli	Corrente nominale	Descrizione			Peso unitario	Confezione
	In A	Tipo	Codice ABB	Codice d'ordine	kg	pz.
4	0,5	S 204 P-Z0,5	2CDS284001R0158	S593892	0,56	1
	1	S 204 P-Z1	2CDS284001R0218	S593908	0,56	1
	1,6	S 204 P-Z1,6	2CDS284001R0258	S593915	0,56	1
	2	S 204 P-Z2	2CDS284001R0278	S593922	0,56	1
	3	S 204 P-Z3	2CDS284001R0318	S593939	0,56	1
	4	S 204 P-Z4	2CDS284001R0338	S593946	0,56	1
	6	S 204 P-Z6	2CDS284001R0378	S593953	0,56	1
	8	S 204 P-Z8	2CDS284001R0408	S593960	0,56	1
	10	S 204 P-Z10	2CDS284001R0428	S593977	0,56	1
	16	S 204 P-Z16	2CDS284001R0468	S593984	0,56	1
	20	S 204 P-Z20	2CDS284001R0488	S593991	0,56	1
	25	S 204 P-Z25	2CDS284001R0518	S594004	0,56	1
	32	S 204 P-Z32	2CDS284001R0538	S594011	0,56	1
	40	S 204 P-Z40	2CDS284001R0558	S594028	0,56	1
	50	S 204 P-Z50	2CDS284001R0578	S594035	0,56	1
63	S 204 P-Z63	2CDS284001R0608	S594042	0,56	1	

Interruttori magnetotermici

Serie M 200 solo magnetici

M 200

Potere d'interruzione:

IEC/EN 60947-2: 25 kA per $I_n \leq 25$ A ; 15 kA per $I_n > 25$ A

Norme di riferimento: IEC/EN 60947-2, UL 1077, CSA 22.2 No. 235

Norme di riferimento: IEC/EN 60947-2

Poli: 1P, 2P, 3P, 4P

Corrente nominale: $0,5 \div 63$ A

Tensione nominale: 1P: 230/400 V c.a.; 2P, 3P, 4P: 400 V c.a.

Tensione minima di funzionamento: 12 V c.a.

Duplici segnalazione dello stato dell'interruttore assicurata da due dispositivi indipendenti:

- Leva di manovra con indicazione 0 OFF / I ON
- Indicatore direttamente dipendente dal contatto mobile che rispecchia fedelmente la posizione dei contatti interni dell'interruttore: VERDE contatti aperti / ROSSO contatti chiusi

Collegamento tramite morsetti cilindrici bidirezionali con doppia sede

- Anteriore: cavo flessibile ≤ 16 mm²; cavo rigido ≤ 25 mm²;
- Posteriore: barrette di collegamento ≤ 10 mm²;

Gli interruttori M 200 sono interruttori solo magnetici derivati dagli interruttori magnetotermici

S 200 P in caratteristica D. Questi interruttori possono essere equipaggiati con gli stessi accessori, compresi i blocchi differenziali, degli interruttori magnetotermici S 200.



M 201

Poli	Corrente nominale	Corrente nominale intervento istantaneo	Descrizione			Peso unitario	Conf.
	In A	Ii A	Tipo	Codice ABB	Codice d'ordine	kg	
1	0,5	7	M 201 - 0,5A	2CDA281799R0981	S614313	0,140	10
	1	14	M 201 - 1A	2CDA281799R0011	S614337	0,140	10
	1,6	23	M 201 - 1,6A	2CDA281799R0971	S614597	0,140	10
	2,5	32	M 201 - 2,5A	2CDA281799R0291	S614450	0,140	10
	4	56	M 201 - 4A	2CDA281799R0041	S614351	0,140	10
	6,3	88	M 201 - 6,3A	2CDA281799R0361	S614498	0,140	10
	10	140	M 201 - 10A	2CDA281799R0101	S614375	0,140	10
	12,5	175	M 201 - 12,5A	2CDA281799R0491	S614535	0,140	10
	16	192	M 201 - 16A	2CDA281799R0161	S614399	0,140	10
	20	240	M 201 - 20A	2CDA281799R0201	S614412	0,140	10
	25	300	M 201 - 25A	2CDA281799R0251	S614436	0,140	10
	32	384	M 201 - 32A	2CDA281799R0321	S614474	0,140	10
	40	480	M 201 - 40A	2CDA281799R0401	S614511	0,140	10
	50	600	M 201 - 50A	2CDA281799R0501	S614559	0,140	10
63	700	M 201 - 63A	2CDA281799R0631	S614573	0,140	10	



Interruttori magnetotermici

Serie M 200 solo magnetici



M 202

Poli	Corrente nominale	Corrente nominale intervento istantaneo	Descrizione			Peso unitario	Conf.
	In A	Ii A	Tipo	Codice ABB	Codice d'ordine	kg	
2	0,5	7	M 202 - 0,5A	2CDA282799R0981	S614894	0,280	5
	1	14	M 202 - 1A	2CDA282799R0011	S614610	0,280	5
	1,6	23	M 202 - 1,6A	2CDA282799R0971	S614870	0,280	5
	2,5	32	M 202 - 2,5A	2CDA282799R0291	S614733	0,280	5
	4	56	M 202 - 4A	2CDA282799R0041	S614634	0,280	5
	6,3	88	M 202 - 6,3A	2CDA282799R0361	S614771	0,280	5
	10	140	M 202 - 10A	2CDA282799R0101	S614658	0,280	5
	12,5	175	M 202 - 12,5A	2CDA282799R0491	S614818	0,280	5
	16	192	M 202 - 16A	2CDA282799R0161	S614672	0,280	5
	20	240	M 202 - 20A	2CDA282799R0201	S614696	0,280	5
	25	300	M 202 - 25A	2CDA282799R0251	S614719	0,280	5
	32	384	M 202 - 32A	2CDA282799R0321	S614757	0,280	5
	40	480	M 202 - 40A	2CDA282799R0401	S614795	0,280	5
	50	600	M 202 - 50A	2CDA282799R0501	S614832	0,280	5
63	700	M 202 - 63A	2CDA282799R0631	S614856	0,280	5	



M 203

Poli	Corrente nominale	Corrente nominale intervento istantaneo	Descrizione			Peso unitario	Conf.
	In A	Ii A	Tipo	Codice ABB	Codice d'ordine	kg	
3	0,5	7	M 203 - 0,5A	2CDA283799R0981	S615198	0,420	1
	1	14	M 203 - 1A	2CDA283799R0011	S614917	0,420	1
	1,6	23	M 203 - 1,6A	2CDA283799R0971	S615174	0,420	1
	2,5	32	M 203 - 2,5A	2CDA283799R0291	S615037	0,420	1
	4	56	M 203 - 4A	2CDA283799R0041	S614931	0,420	1
	6,3	88	M 203 - 6,3A	2CDA283799R0361	S615075	0,420	1
	10	140	M 203 - 10A	2CDA283799R0101	S614955	0,420	1
	12,5	175	M 203 - 12,5A	2CDA283799R0491	S615112	0,420	1
	16	192	M 203 - 16A	2CDA283799R0161	S614979	0,420	1
	20	240	M 203 - 20A	2CDA283799R0201	S614993	0,420	1
	25	300	M 203 - 25A	2CDA283799R0251	S615013	0,420	1
	32	384	M 203 - 32A	2CDA283799R0321	S615051	0,420	1
	40	480	M 203 - 40A	2CDA283799R0401	S615099	0,420	1
	50	600	M 203 - 50A	2CDA283799R0501	S615136	0,420	1
63	700	M 203 - 63A	2CDA283799R0631	S615150	0,420	1	



M 204

Poli	Corrente nominale	Corrente nominale intervento istantaneo	Descrizione			Peso unitario	Conf.
	In A	Ii A	Tipo	Codice ABB	Codice d'ordine	kg	
4	0,5	7	M 204 - 0,5A	2CDA284799R0981	S615495	0,560	1
	1	14	M 204 - 1A	2CDA284799R0011	S615211	0,560	1
	1,6	23	M 204 - 1,6A	2CDA284799R0971	S615471	0,560	1
	2,5	32	M 204 - 2,5A	2CDA284799R0291	S615334	0,560	1
	4	56	M 204 - 4A	2CDA284799R0041	S615235	0,560	1
	6,3	88	M 204 - 6,3A	2CDA284799R0361	S615372	0,560	1
	10	140	M 204 - 10A	2CDA284799R0101	S615259	0,560	1
	12,5	175	M 204 - 12,5A	2CDA284799R0491	S615419	0,560	1
	16	192	M 204 - 16A	2CDA284799R0161	S615273	0,560	1
	20	240	M 204 - 20A	2CDA284799R0201	S615297	0,560	1
	25	300	M 204 - 25A	2CDA284799R0251	S615310	0,560	1
	32	384	M 204 - 32A	2CDA284799R0321	S615358	0,560	1
	40	480	M 204 - 40A	2CDA284799R0401	S615396	0,560	1
	50	600	M 204 - 50A	2CDA284799R0501	S615433	0,560	1
63	700	M 204 - 63A	2CDA284799R0631	S615457	0,560	1	

Interruttori magnetotermici

Caratteristiche tecniche SU 200 M

Dati generali	
Norme di riferimento	UL 489, CSA 22.2 No. 5, IEC/EN 60947-2
Poli	1P, 2P, 3P, 4P
Caratteristiche di intervento	C, K, Z
Corrente nominale I_n	0.2 - 63 A
Frequenza nominale f	50 / 60 Hz, c.c. (0 Hz)
Tensione nominale di isolamento U secondo IEC/EN 60664-1	440 V c.a. (da fase a fase)
Categoria di sovratensione	III
Grado di inquinamento	3
IEC/EN 60947-2	
Tensione nominale di esercizio U_e	1P: 230 V c.a.; 2P, 3P, 4P: 400 V c.a.
Max. tensione di ritorno a frequenza di esercizio U_{max}	1P: 253 V c.a.; 2P, 3P, 4P: 440 V c.a.
Min. tensione di esercizio	12 V c.a., 12 V c.c.
Potere di corto circuito nominale estremo I_{cu}	15 kA
Potere di corto circuito di servizio nominale estremo I_{cs}	≤ 40 A: 11.25 kA > 40 A: 7.5 kA
Tensione nominale di tenuta ad impulso U_{imp} (1.2/50 μ s)	4 kV (tensione di prova 6.2 kV al livello del mare), 5 kV a 2,000 m)
Tensione di prova dielettrica	2 kV (50 / 60Hz, 1 min.)
Temperatura di riferimento per caratteristiche di intervento	30 °C
Durata elettrica	$I_n < 30$ A: 20,000 manovre (c.a.), $I_n \geq 30$ A: 10,000 manovre (c.a.); 1 ciclo (2 s - ON, 13 s - OFF, $I_n \leq 32$ A), 1 ciclo (2 s - ON, 28 s - OFF, $I_n > 32$ A)
UL / CSA	
Tensione nominale	c.a. 1P: 277 V c.a. fino a 40 A per car. C, Z
	c.a. 277 V c.a. fino a 35 A per K char., 240 V c.a.
	c.a. 2P, 3P, 4P: 480 Y / 277 V c.a. fino a 40 A per car. C, Z
	c.a. 480 Y / 277 V c.a. fino a 35 A per car. K, 240 V c.a.
	c.c. 1P: 48 V c.c.; 2P: 96 V c.c. (2p in serie)
Corrente di corto circuito nominale secondo UL 489	10 kA
Temperatura di riferimento per caratteristiche di intervento	40 °C
Durata elettrica	6,000 ops (c.a.), 6,000 manovre (c.c.); 1 cycle (1 s - ON, 9 s - OFF)



Interruttori magnetotermici

Caratteristiche tecniche

Dati meccanici	
Involucro	Gruppo di isolamento II, RAL 7035
Leva di comando	Gruppo di isolamento II, nera, piombabile
Indicazione dello stato dei contatti	Indicatore meccanico frontale (verde OFF/rosso ON)
Grado di protezione secondo EN 60529	IP20*, IP40 in contenitore con coperchio
Durata meccanica	20,000 manovre
Resistenza agli urti secondo IEC/EN 60068-2-27	25 g - 2 urti - 13 ms
Resistenza alle vibrazioni secondo IEC/EN 60068-2-6	5g - 20 cicli at 5...150...5 Hz con carico 0.8 In
Condizioni ambientali (caldo umido ciclico) secondo IEC/EN 60068-2-30	28 cicli con 55°C/90-96% e 25°C/95-100%
Temperatura ambiente	-25 ... +55°C
Temperatura di stoccaggio	-40 ... +70 °C
Installazione	
Morsetto	morsetto failsafe cilindrico bidirezionale
Sezione conduttori (sup./inf.)	rigido: 35 mm ² / 35 mm ² flessibile: 25 mm ² / 25 mm ² 18 – 4 AWG
Sezione barre di collegamento (sup./inf.)	10 mm ² / 10 mm ² 18 – 8 AWG
Coppia di serraggio	2.8 Nm AWG 18-16: 13.3 in-lbs. AWG 14-10: 17.7 in-lbs. AWG 8-4: 39.8 in-lbs.
Cacciavite	Nr. 2 Pozidrive
Montaggio	su guida DIN 35 mm secondo EN60715
Posizione di montaggio	qualsiasi
Alimentazione	indifferentemente dall'alto o dal basso
Dimensioni e peso	
Dimensioni polo (H x P x L)	111 x 69 x 17.5 mm
Peso poli	125 g
Combinazione con elementi supplementari	
Contatto ausiliario	Sì
Contatto di segnalazione	Sì
Sganciatore a lancio di corrente	Sì

* Conforme anche ai requisiti secondo la classe di protezione IPXXB

Interruttori magnetotermici

Serie SU 200 M - caratteristica C

Potere d'interruzione:

UL 489, CSA 22.2 No.5: 10 kA

IEC/EN 60947-2: 15 kA

Caratteristica d'intervento: C

Norme di riferimento: UL 489, CSA 22.2 No.5, IEC/EN 60947-2

Poli: 1P, 2P, 3P, 4P

Corrente nominale: 0,5 ÷ 63 A

Campo d'intervento istantaneo: 5 ÷ 10 In

Tensione nominale: UL 489, CSA 22.2 No.5: 480Y/277 V c.a. In ≤ 40A; 240V c.a. In >40 A
IEC/EN 60947-2: 400/230V c.a.

Utilizzabili in corrente continua: 1P ≤ 48V; 2P: 96V (2P in serie)



SU 201 M

Poli	Corrente nominale	Descrizione			Peso unitario	Confezione
	In A	Tipo	Codice ABB	Codice d'ordine	kg	pz.
1	0,5	SU201M-C0,5	2CDS271337R0984	SU201MC05	0,125	1/10
	1	SU201M-C1	2CDS271337R0014	SU201MC1	0,125	1/10
	1,6	SU201M-C1,6	2CDS271337R0974	SU201MC96	0,125	1/10
	2	SU201M-C2	2CDS271337R0024	SU201MC2	0,125	1/10
	3	SU201M-C3	2CDS271337R0034	SU201MC3	0,125	1/10
	4	SU201M-C4	2CDS271337R0044	SU201MC4	0,125	1/10
	5	SU201M-C5	2CDS271337R0054	SU201MC5	0,125	1/10
	6	SU201M-C6	2CDS271337R0064	SU201MC6	0,125	1/10
	8	SU201M-C8	2CDS271337R0084	SU201MC8	0,125	1/10
	10	SU201M-C10	2CDS271337R0104	SU201MC10	0,125	1/10
	13	SU201M-C13	2CDS271337R0134	SU201MC13	0,125	1/10
	15	SU201M-C15	2CDS271337R0154	SU201MC15	0,125	1/10
	16	SU201M-C16	2CDS271337R0164	SU201MC16	0,125	1/10
	20	SU201M-C20	2CDS271337R0204	SU201MC20	0,125	1/10
	25	SU201M-C25	2CDS271337R0254	SU201MC25	0,125	1/10
	30	SU201M-C30	2CDS271337R0304	SU201MC30	0,125	1/10
	32	SU201M-C32	2CDS271337R0324	SU201MC32	0,125	1/10
	35	SU201M-C35	2CDS271337R0354	SU201MC35	0,125	1/10
	40	SU201M-C40	2CDS271337R0404	SU201MC40	0,125	1/10
	50	SU201M-C50	2CDS271337R0504	SU201MC50	0,125	1/10
60	SU201M-C60	2CDS271337R0604	SU201MC60	0,125	1/10	
63	SU201M-C63	2CDS271337R0634	SU201MC63	0,125	1/10	



SU 202 M

Poli	Corrente nominale	Descrizione			Peso unitario	Confezione
	In A	Tipo	Codice ABB	Codice d'ordine	kg	pz.
2	0,5	SU202M-C0,5	2CDS272337R0984	SU202MC05	0,25	1/5
	1	SU202M-C1	2CDS272337R0014	SU202MC1	0,25	1/5
	1,6	SU202M-C1,6	2CDS272337R0974	SU202MC96	0,25	1/5
	2	SU202M-C2	2CDS272337R0024	SU202MC2	0,25	1/5
	3	SU202M-C3	2CDS272337R0034	SU202MC3	0,25	1/5
	4	SU202M-C4	2CDS272337R0044	SU202MC4	0,25	1/5
	5	SU202M-C5	2CDS272337R0054	SU202MC5	0,25	1/5
	6	SU202M-C6	2CDS272337R0064	SU202MC6	0,25	1/5
	8	SU202M-C8	2CDS272337R0084	SU202MC8	0,25	1/5
	10	SU202M-C10	2CDS272337R0104	SU202MC10	0,25	1/5
	13	SU202M-C13	2CDS272337R0134	SU202MC13	0,25	1/5
	15	SU202M-C15	2CDS272337R0154	SU202MC15	0,25	1/5
	16	SU202M-C16	2CDS272337R0164	SU202MC16	0,25	1/5
	20	SU202M-C20	2CDS272337R0204	SU202MC20	0,25	1/5
	25	SU202M-C25	2CDS272337R0254	SU202MC25	0,25	1/5
	30	SU202M-C30	2CDS272337R0304	SU202MC30	0,25	1/5
	32	SU202M-C32	2CDS272337R0324	SU202MC32	0,25	1/5
	35	SU202M-C35	2CDS272337R0354	SU202MC35	0,25	1/5
	40	SU202M-C40	2CDS272337R0404	SU202MC40	0,25	1/5
	50	SU202M-C50	2CDS272337R0504	SU202MC50	0,25	1/5
60	SU202M-C60	2CDS272337R0604	SU202MC60	0,25	1/5	
63	SU202M-C63	2CDS272337R0634	SU202MC63	0,25	1/5	



Interruttori magnetotermici

Serie SU 200 M - caratteristica C



SU 203 M

Poli	Corrente nominale	Descrizione			Peso unitario	Confezione
	In A	Tipo	Codice ABB	Codice d'ordine	kg	pz.
3	0,5	SU203M-C0,5	2CDS273337R0984	SU203MC05	0,50	1/3
	1	SU203M-C1	2CDS273337R0014	SU203MC1	0,50	1/3
	1,6	SU203M-C1,6	2CDS273337R0974	SU203MC96	0,50	1/3
	2	SU203M-C2	2CDS273337R0024	SU203MC2	0,50	1/3
	3	SU203M-C3	2CDS273337R0034	SU203MC3	0,50	1/3
	4	SU203M-C4	2CDS273337R0044	SU203MC4	0,50	1/3
	5	SU203M-C5	2CDS273337R0054	SU203MC5	0,50	1/3
	6	SU203M-C6	2CDS273337R0064	SU203MC6	0,50	1/3
	8	SU203M-C8	2CDS273337R0084	SU203MC8	0,50	1/3
	10	SU203M-C10	2CDS273337R0104	SU203MC10	0,50	1/3
	13	SU203M-C13	2CDS273337R0134	SU203MC13	0,50	1/3
	15	SU203M-C15	2CDS273337R0154	SU203MC15	0,50	1/3
	16	SU203M-C16	2CDS273337R0164	SU203MC16	0,50	1/3
	20	SU203M-C20	2CDS273337R0204	SU203MC20	0,50	1/3
	25	SU203M-C25	2CDS273337R0254	SU203MC25	0,50	1/3
	30	SU203M-C30	2CDS273337R0304	SU203MC30	0,50	1/3
	32	SU203M-C32	2CDS273337R0324	SU203MC32	0,50	1/3
	35	SU203M-C35	2CDS273337R0354	SU203MC35	0,50	1/3
	40	SU203M-C40	2CDS273337R0404	SU203MC40	0,50	1/3
	50	SU203M-C50	2CDS273337R0504	SU203MC50	0,50	1/3
	60	SU203M-C60	2CDS273337R0604	SU203MC60	0,50	1/3
63	SU203M-C63	2CDS273337R0634	SU203MC63	0,50	1/3	



SU 204 M

Poli	Corrente nominale	Descrizione			Peso unitario	Confezione
	In A	Tipo	Codice ABB	Codice d'ordine	kg	pz.
4	0,5	SU204M-C0,5	2CDS274337R0984	SU204MC05	0,75	1/2
	1	SU204M-C1	2CDS274337R0014	SU204MC1	0,75	1/2
	1,6	SU204M-C1,6	2CDS274337R0974	SU204MC96	0,75	1/2
	2	SU204M-C2	2CDS274337R0024	SU204MC2	0,75	1/2
	3	SU204M-C3	2CDS274337R0034	SU204MC3	0,75	1/2
	4	SU204M-C4	2CDS274337R0044	SU204MC4	0,75	1/2
	5	SU204M-C5	2CDS274337R0054	SU204MC5	0,75	1/2
	6	SU204M-C6	2CDS274337R0064	SU204MC6	0,75	1/2
	8	SU204M-C8	2CDS274337R0084	SU204MC8	0,75	1/2
	10	SU204M-C10	2CDS274337R0104	SU204MC10	0,75	1/2
	13	SU204M-C13	2CDS274337R0134	SU204MC13	0,75	1/2
	15	SU204M-C15	2CDS274337R0154	SU204MC15	0,75	1/2
	16	SU204M-C16	2CDS274337R0164	SU204MC16	0,75	1/2
	20	SU204M-C20	2CDS274337R0204	SU204MC20	0,75	1/2
	25	SU204M-C25	2CDS274337R0254	SU204MC25	0,75	1/2
	30	SU204M-C30	2CDS274337R0304	SU204MC30	0,75	1/2
	32	SU204M-C32	2CDS274337R0324	SU204MC32	0,75	1/2
	35	SU204M-C35	2CDS274337R0354	SU204MC35	0,75	1/2
	40	SU204M-C40	2CDS274337R0404	SU204MC40	0,75	1/2
	50	SU204M-C50	2CDS274337R0504	SU204MC50	0,75	1/2
	60	SU204M-C60	2CDS274337R0604	SU204MC60	0,75	1/2
63	SU204M-C63	2CDS274337R0634	SU204MC63	0,75	1/2	

Interruttori magnetotermici

Serie SU 200 M - caratteristica K

Potere d'interruzione:

UL 489, CSA 22.2 No.5: 10 kA

IEC/EN 60947-2: 15 kA

Caratteristica d'intervento: K

Norme di riferimento: UL 489, CSA 22.2 No.5, IEC/EN 60947-2

Poli: 1P, 2P, 3P, 4P

Corrente nominale: 0,2 ÷ 63 A

Campo d'intervento istantaneo: 10 ÷ 14 I_n

Tensione nominale: UL 489, CSA 22.2 No.5: 480Y/277 V c.a. I_n ≤ 35A; 240V c.a. I_n >35 A

IEC/EN 60947-2: 400/230V c.a.

Utilizzabili in corrente continua 1P ≤ 48V; 2P: 96V (2P in serie)



SU 201 M

Poli	Corrente nominale	Descrizione			Peso unitario	Confezione
	In A	Tipo	Codice ABB	Codice d'ordine	kg	pz.
1	0,2	SU201M-K0,2	2CDS271337R0087	SU201MK02	0,125	1/10
	0,3	SU201M-K0,3	2CDS271337R0117	SU201MK03	0,125	1/10
	0,5	SU201M-K0,5	2CDS271337R0157	SU201MK05	0,125	1/10
	0,75	SU201M-K0,75	2CDS271337R0187	SU201MK075	0,125	1/10
	1	SU201M-K1	2CDS271337R0217	SU201MK1	0,125	1/10
	1,6	SU201M-K1,6	2CDS271337R0257	SU201MK96	0,125	1/10
	2	SU201M-K2	2CDS271337R0277	SU201MK2	0,125	1/10
	3	SU201M-K3	2CDS271337R0317	SU201MK3	0,125	1/10
	4	SU201M-K4	2CDS271337R0337	SU201MK4	0,125	1/10
	5	SU201M-K5	2CDS271337R0357	SU201MK5	0,125	1/10
	6	SU201M-K6	2CDS271337R0377	SU201MK6	0,125	1/10
	8	SU201M-K8	2CDS271337R0407	SU201MK8	0,125	1/10
	10	SU201M-K10	2CDS271337R0427	SU201MK10	0,125	1/10
	13	SU201M-K13	2CDS271337R0447	SU201MK13	0,125	1/10
	15	SU201M-K15	2CDS271337R0457	SU201MK15	0,125	1/10
	16	SU201M-K16	2CDS271337R0467	SU201MK16	0,125	1/10
	20	SU201M-K20	2CDS271337R0487	SU201MK20	0,125	1/10
	25	SU201M-K25	2CDS271337R0517	SU201MK25	0,125	1/10
	30	SU201M-K30	2CDS271337R0527	SU201MK30	0,125	1/10
	32	SU201M-K32	2CDS271337R0537	SU201MK32	0,125	1/10
	35	SU201M-K35	2CDS271337R0547	SU201MK35	0,125	1/10
40	SU201M-K40	2CDS271337R0557	SU201MK40	0,125	1/10	
50	SU201M-K50	2CDS271337R0577	SU201MK50	0,125	1/10	
60	SU201M-K60	2CDS271337R0587	SU201MK60	0,125	1/10	
63	SU201M-K63	2CDS271337R0607	SU201MK63	0,125	1/10	



Interruttori magnetotermici

Serie SU 200 M - caratteristica K



SU 202 M

Poli	Corrente nominale	Descrizione			Peso unitario	Confezione
	In A	Tipo	Codice ABB	Codice d'ordine	kg	pz.
2	0,2	SU202M-K0,2	2CDS272337R0087	SU202MK02	0,25	1/5
	0,3	SU202M-K0,3	2CDS272337R0117	SU202MK03	0,25	1/5
	0,5	SU202M-K0,5	2CDS272337R0157	SU202MK05	0,25	1/5
	0,75	SU202M-K0,75	2CDS272337R0187	SU202MK075	0,25	1/5
	1	SU202M-K1	2CDS272337R0217	SU202MK1	0,25	1/5
	1,6	SU202M-K1,6	2CDS272337R0257	SU202MK96	0,25	1/5
	2	SU202M-K2	2CDS272337R0277	SU202MK2	0,25	1/5
	3	SU202M-K3	2CDS272337R0317	SU202MK3	0,25	1/5
	4	SU202M-K4	2CDS272337R0337	SU202MK4	0,25	1/5
	5	SU202M-K5	2CDS272337R0357	SU202MK5	0,25	1/5
	6	SU202M-K6	2CDS272337R0377	SU202MK6	0,25	1/5
	8	SU202M-K8	2CDS272337R0407	SU202MK8	0,25	1/5
	10	SU202M-K10	2CDS272337R0427	SU202MK10	0,25	1/5
	13	SU202M-K13	2CDS272337R0447	SU202MK13	0,25	1/5
	15	SU202M-K15	2CDS272337R0457	SU202MK15	0,25	1/5
	16	SU202M-K16	2CDS272337R0467	SU202MK16	0,25	1/5
	20	SU202M-K20	2CDS272337R0487	SU202MK20	0,25	1/5
	25	SU202M-K25	2CDS272337R0517	SU202MK25	0,25	1/5
	30	SU202M-K30	2CDS272337R0527	SU202MK30	0,25	1/5
	32	SU202M-K32	2CDS272337R0537	SU202MK32	0,25	1/5
35	SU202M-K35	2CDS272337R0547	SU202MK35	0,25	1/5	
40	SU202M-K40	2CDS272337R0557	SU202MK40	0,25	1/5	
50	SU202M-K50	2CDS272337R0577	SU202MK50	0,25	1/5	
60	SU202M-K60	2CDS272337R0587	SU202MK60	0,25	1/5	
63	SU202M-K63	2CDS272337R0607	SU202MK63	0,25	1/5	



SU 203 M

Poli	Corrente nominale	Descrizione			Peso unitario	Confezione
	In A	Tipo	Codice ABB	Codice d'ordine	kg	pz.
3	0,2	SU203M-K0,2	2CDS273337R0087	SU203MK02	0,50	1/3
	0,3	SU203M-K0,3	2CDS273337R0117	SU203MK03	0,50	1/3
	0,5	SU203M-K0,5	2CDS273337R0157	SU203MK05	0,50	1/3
	0,75	SU203M-K0,75	2CDS273337R0187	SU203MK075	0,50	1/3
	1	SU203M-K1	2CDS273337R0217	SU203MK1	0,50	1/3
	1,6	SU203M-K1,6	2CDS273337R0257	SU203MK96	0,50	1/3
	2	SU203M-K2	2CDS273337R0277	SU203MK2	0,50	1/3
	3	SU203M-K3	2CDS273337R0317	SU203MK3	0,50	1/3
	4	SU203M-K4	2CDS273337R0337	SU203MK4	0,50	1/3
	5	SU203M-K5	2CDS273337R0357	SU203MK5	0,50	1/3
	6	SU203M-K6	2CDS273337R0377	SU203MK6	0,50	1/3
	8	SU203M-K8	2CDS273337R0407	SU203MK8	0,50	1/3
	10	SU203M-K10	2CDS273337R0427	SU203MK10	0,50	1/3
	13	SU203M-K13	2CDS273337R0447	SU203MK13	0,50	1/3
	15	SU203M-K15	2CDS273337R0457	SU203MK15	0,50	1/3
	16	SU203M-K16	2CDS273337R0467	SU203MK16	0,50	1/3
	20	SU203M-K20	2CDS273337R0487	SU203MK20	0,50	1/3
	25	SU203M-K25	2CDS273337R0517	SU203MK25	0,50	1/3
	30	SU203M-K30	2CDS273337R0527	SU203MK30	0,50	1/3
	32	SU203M-K32	2CDS273337R0537	SU203MK32	0,50	1/3
35	SU203M-K35	2CDS273337R0547	SU203MK35	0,50	1/3	
40	SU203M-K40	2CDS273337R0557	SU203MK40	0,50	1/3	
50	SU203M-K50	2CDS273337R0577	SU203MK50	0,50	1/3	
60	SU203M-K60	2CDS273337R0587	SU203MK60	0,50	1/3	
63	SU203M-K63	2CDS273337R0607	SU203MK63	0,50	1/3	

Interruttori magnetotermici

Serie SU 200 M - caratteristica K



SU 204 M

Poli	Corrente nominale	Descrizione			Peso unitario	Confezione
	In A	Tipo	Codice ABB	Codice d'ordine	kg	pz.
4	0,2	SU204M-K0,2	2CDS274337R0087	SU204MK02	0,75	1/2
	0,3	SU204M-K0,3	2CDS274337R0117	SU204MK03	0,75	1/2
	0,5	SU204M-K0,5	2CDS274337R0157	SU204MK05	0,75	1/2
	0,75	SU204M-K0,75	2CDS274337R0187	SU204MK075	0,75	1/2
	1	SU204M-K1	2CDS274337R0217	SU204MK1	0,75	1/2
	1,6	SU204M-K1,6	2CDS274337R0257	SU204MK96	0,75	1/2
	2	SU204M-K2	2CDS274337R0277	SU204MK2	0,75	1/2
	3	SU204M-K3	2CDS274337R0317	SU204MK3	0,75	1/2
	4	SU204M-K4	2CDS274337R0337	SU204MK4	0,75	1/2
	5	SU204M-K5	2CDS274337R0357	SU204MK5	0,75	1/2
	6	SU204M-K6	2CDS274337R0377	SU204MK6	0,75	1/2
	8	SU204M-K8	2CDS274337R0407	SU204MK8	0,75	1/2
	10	SU204M-K10	2CDS274337R0427	SU204MK10	0,75	1/2
	13	SU204M-K13	2CDS274337R0447	SU204MK13	0,75	1/2
	15	SU204M-K15	2CDS274337R0457	SU204MK15	0,75	1/2
	16	SU204M-K16	2CDS274337R0467	SU204MK16	0,75	1/2
	20	SU204M-K20	2CDS274337R0487	SU204MK20	0,75	1/2
	25	SU204M-K25	2CDS274337R0517	SU204MK25	0,75	1/2
	30	SU204M-K30	2CDS274337R0527	SU204MK30	0,75	1/2
	32	SU204M-K32	2CDS274337R0537	SU204MK32	0,75	1/2
	35	SU204M-K35	2CDS274337R0547	SU204MK35	0,75	1/2
40	SU204M-K40	2CDS274337R0557	SU204MK40	0,75	1/2	
50	SU204M-K50	2CDS274337R0577	SU204MK50	0,75	1/2	
60	SU204M-K60	2CDS274337R0587	SU204MK60	0,75	1/2	
63	SU204M-K63	2CDS274337R0607	SU204MK63	0,75	1/2	



Interruttori magnetotermici

Serie SU 200 M - caratteristica Z

Potere d'interruzione:**UL 489, CSA 22.2 No.5: 10 kA****IEC/EN 60947-2: 15 kA****Caratteristica d'intervento: Z**

Norme di riferimento: UL 489, CSA 22.2 No.5, IEC/EN 60947-2

Poli: 1P, 2P, 3P, 4P

Corrente nominale: 0,5 ÷ 63 A

Campo d'intervento istantaneo: 2 ÷ 3 I_nTensione nominale: UL 489, CSA 22.2 No.5: 480Y/277 V c.a. I_n ≤ 40A; 240V c.a. I_n >40 A

IEC/EN 60947-2: 400/230V c.a.

IEC/EN 60947-2: 15 kA



SU 201 M

Poli	Corrente nominale	Descrizione			Peso unitario	Confezione
		In A	Tipo	Codice ABB		
1	0,5	SU201M-Z0,5	2CDS271337R0158	SU201MZ05	0,125	1/10
	1	SU201M-Z1	2CDS271337R0218	SU201MZ1	0,125	1/10
	1,6	SU201M-Z1,6	2CDS271337R0258	SU201MZ96	0,125	1/10
	2	SU201M-Z2	2CDS271337R0278	SU201MZ2	0,125	1/10
	3	SU201M-Z3	2CDS271337R0318	SU201MZ3	0,125	1/10
	4	SU201M-Z4	2CDS271337R0338	SU201MZ4	0,125	1/10
	5	SU201M-Z5	2CDS271337R0358	SU201MZ5	0,125	1/10
	6	SU201M-Z6	2CDS271337R0378	SU201MZ6	0,125	1/10
	8	SU201M-Z8	2CDS271337R0408	SU201MZ8	0,125	1/10
	10	SU201M-Z10	2CDS271337R0428	SU201MZ10	0,125	1/10
	13	SU201M-Z13	2CDS271337R0448	SU201MZ13	0,125	1/10
	15	SU201M-Z15	2CDS271337R0458	SU201MZ15	0,125	1/10
	16	SU201M-Z16	2CDS271337R0468	SU201MZ16	0,125	1/10
	20	SU201M-Z20	2CDS271337R0488	SU201MZ20	0,125	1/10
	25	SU201M-Z25	2CDS271337R0518	SU201MZ25	0,125	1/10
	30	SU201M-Z30	2CDS271337R0528	SU201MZ30	0,125	1/10
	32	SU201M-Z32	2CDS271337R0538	SU201MZ32	0,125	1/10
	35	SU201M-Z35	2CDS271337R0548	SU201MZ35	0,125	1/10
	40	SU201M-Z40	2CDS271337R0558	SU201MZ40	0,125	1/10
	50	SU201M-Z50	2CDS271337R0578	SU201MZ50	0,125	1/10
	60	SU201M-Z60	2CDS271337R0588	SU201MZ60	0,125	1/10
63	SU201M-Z63	2CDS271337R0608	SU201MZ63	0,125	1/10	

Interruttori magnetotermici

Serie SU 200 M - caratteristica Z



SU 202 M

Poli	Corrente nominale	Descrizione			Peso unitario	Confezione
	In A	Tipo	Codice ABB	Codice d'ordine	kg	pz.
2	0,5	SU202M-Z0,5	2CDS272337R0158	SU202MZ05	0,25	1/5
	1	SU202M-Z1	2CDS272337R0218	SU202MZ1	0,25	1/5
	1,6	SU202M-Z1,6	2CDS272337R0258	SU202MZ96	0,25	1/5
	2	SU202M-Z2	2CDS272337R0278	SU202MZ2	0,25	1/5
	3	SU202M-Z3	2CDS272337R0318	SU202MZ3	0,25	1/5
	4	SU202M-Z4	2CDS272337R0338	SU202MZ4	0,25	1/5
	5	SU202M-Z5	2CDS272337R0358	SU202MZ5	0,25	1/5
	6	SU202M-Z6	2CDS272337R0378	SU202MZ6	0,25	1/5
	8	SU202M-Z8	2CDS272337R0408	SU202MZ8	0,25	1/5
	10	SU202M-Z10	2CDS272337R0428	SU202MZ10	0,25	1/5
	13	SU202M-Z13	2CDS272337R0448	SU202MZ13	0,25	1/5
	15	SU202M-Z15	2CDS272337R0458	SU202MZ15	0,25	1/5
	16	SU202M-Z16	2CDS272337R0468	SU202MZ16	0,25	1/5
	20	SU202M-Z20	2CDS272337R0488	SU202MZ20	0,25	1/5
	25	SU202M-Z25	2CDS272337R0518	SU202MZ25	0,25	1/5
	30	SU202M-Z30	2CDS272337R0528	SU202MZ30	0,25	1/5
	32	SU202M-Z32	2CDS272337R0538	SU202MZ32	0,25	1/5
	35	SU202M-Z35	2CDS272337R0548	SU202MZ35	0,25	1/5
	40	SU202M-Z40	2CDS272337R0558	SU202MZ40	0,25	1/5
	50	SU202M-Z50	2CDS272337R0578	SU202MZ50	0,25	1/5
60	SU202M-Z60	2CDS272337R0588	SU202MZ60	0,25	1/5	
63	SU202M-Z63	2CDS272337R0608	SU202MZ63	0,25	1/5	



SU 203 M

Poli	Corrente nominale	Descrizione			Peso unitario	Confezione
	In A	Tipo	Codice ABB	Codice d'ordine	kg	pz.
3	0,5	SU203M-Z0,5	2CDS273337R0158	SU203MZ05	0,50	1/3
	1	SU203M-Z1	2CDS273337R0218	SU203MZ1	0,50	1/3
	1,6	SU203M-Z1,6	2CDS273337R0258	SU203MZ96	0,50	1/3
	2	SU203M-Z2	2CDS273337R0278	SU203MZ2	0,50	1/3
	3	SU203M-Z3	2CDS273337R0318	SU203MZ3	0,50	1/3
	4	SU203M-Z4	2CDS273337R0338	SU203MZ4	0,50	1/3
	5	SU203M-Z5	2CDS273337R0358	SU203MZ5	0,50	1/3
	6	SU203M-Z6	2CDS273337R0378	SU203MZ6	0,50	1/3
	8	SU203M-Z8	2CDS273337R0408	SU203MZ8	0,50	1/3
	10	SU203M-Z10	2CDS273337R0428	SU203MZ10	0,50	1/3
	13	SU203M-Z13	2CDS273337R0448	SU203MZ13	0,50	1/3
	15	SU203M-Z15	2CDS273337R0458	SU203MZ15	0,50	1/3
	16	SU203M-Z16	2CDS273337R0468	SU203MZ16	0,50	1/3
	20	SU203M-Z20	2CDS273337R0488	SU203MZ20	0,50	1/3
	25	SU203M-Z25	2CDS273337R0518	SU203MZ25	0,50	1/3
	30	SU203M-Z30	2CDS273337R0528	SU203MZ30	0,50	1/3
	32	SU203M-Z32	2CDS273337R0538	SU203MZ32	0,50	1/3
	35	SU203M-Z35	2CDS273337R0548	SU203MZ35	0,50	1/3
	40	SU203M-Z40	2CDS273337R0558	SU203MZ40	0,50	1/3
	50	SU203M-Z50	2CDS273337R0578	SU203MZ50	0,50	1/3
60	SU203M-Z60	2CDS273337R0588	SU203MZ60	0,50	1/3	
63	SU203M-Z63	2CDS273337R0608	SU203MZ63	0,50	1/3	



Interruttori magnetotermici

Serie SU 200 M - caratteristica Z



SU 204 M

Poli	Corrente nominale	Descrizione			Peso unitario	Confezione
	In A	Tipo	Codice ABB	Codice d'ordine	kg	pz.
4	0,5	SU204M-Z0,5	2CDS274337R0158	SU204MZ05	0,75	1/2
	1	SU204M-Z1	2CDS274337R0218	SU204MZ1	0,75	1/2
	1,6	SU204M-Z1,6	2CDS274337R0258	SU204MZ96	0,75	1/2
	2	SU204M-Z2	2CDS274337R0278	SU204MZ2	0,75	1/2
	3	SU204M-Z3	2CDS274337R0318	SU204MZ3	0,75	1/2
	4	SU204M-Z4	2CDS274337R0338	SU204MZ4	0,75	1/2
	5	SU204M-Z5	2CDS274337R0358	SU204MZ5	0,75	1/2
	6	SU204M-Z6	2CDS274337R0378	SU204MZ6	0,75	1/2
	8	SU204M-Z8	2CDS274337R0408	SU204MZ8	0,75	1/2
	10	SU204M-Z10	2CDS274337R0428	SU204MZ10	0,75	1/2
	13	SU204M-Z13	2CDS274337R0448	SU204MZ13	0,75	1/2
	15	SU204M-Z15	2CDS274337R0458	SU204MZ15	0,75	1/2
	16	SU204M-Z16	2CDS274337R0468	SU204MZ16	0,75	1/2
	20	SU204M-Z20	2CDS274337R0488	SU204MZ20	0,75	1/2
	25	SU204M-Z25	2CDS274337R0518	SU204MZ25	0,75	1/2
	30	SU204M-Z30	2CDS274337R0528	SU204MZ30	0,75	1/2
	32	SU204M-Z32	2CDS274337R0538	SU204MZ32	0,75	1/2
	35	SU204M-Z35	2CDS274337R0548	SU204MZ35	0,75	1/2
	40	SU204M-Z40	2CDS274337R0558	SU204MZ40	0,75	1/2
	50	SU204M-Z50	2CDS274337R0578	SU204MZ50	0,75	1/2
60	SU204M-Z60	2CDS274337R0588	SU204MZ60	0,75	1/2	
63	SU204M-Z63	2CDS274337R0608	SU204MZ63	0,75	1/2	

Interruttori magnetotermici

Serie S200 UDC UL, caratteristica K

S 200 UDC-Caratteristica K

Funzione: protezione e controllo contro sovraccarichi e cortocircuiti dei circuiti dei motori, dei trasformatori e circuiti ausiliari.

Vantaggi: nessun intervento in caso di correnti di picco funzionali fino a 10xIn, a seconda della serie; fornisce la migliore protezione ai cavi e alle linee.

Applicazioni: commerciale e industriale

Norme: UL 489, CSA 22.2 No. 5

(solo c.c., rispettare la polarità del dispositivo)

corrente nominale di cortocircuito (SCCR secondo la UL 489): 14 kA



S 201 UDC

Poli	Corrente nominale		Descrizione			Peso unitario	Conf.
	In A	Tipo	Codice ABB	Codice d'ordine	kg	pz.	
1	1	S201UDC-K1	2CDS271517R0217		0.150	10	
	1,6	S201UDC-K1.6	2CDS271517R0257		0.150	10	
	2	S201UDC-K2	2CDS271517R0277		0.150	10	
	3	S201UDC-K3	2CDS271517R0317		0.150	10	
	4	S201UDC-K4	2CDS271517R0337		0.150	10	
	5	S201UDC-K5	2CDS271517R0357		0.150	10	
	6	S201UDC-K6	2CDS271517R0377		0.150	10	
	8	S201UDC-K8	2CDS271517R0407		0.150	10	
	10	S201UDC-K10	2CDS271517R0427		0.150	10	
	13	S201UDC-K13	2CDS271517R0447		0.150	10	
	15	S201UDC-K15	2CDS271517R0457		0.150	10	
	16	S201UDC-K16	2CDS271517R0467		0.150	10	
	20	S201UDC-K20	2CDS271517R0487		0.150	10	
	25	S201UDC-K25	2CDS271517R0517		0.150	10	
	30	S201UDC-K30	2CDS271517R0527		0.150	10	
	32	S201UDC-K32	2CDS271517R0537		0.150	10	
	40	S201UDC-K40	2CDS271517R0557		0.150	10	
	50	S201UDC-K50	2CDS271517R0577		0.150	10	
60	S201UDC-K60	2CDS271517R0587		0.150	10		
63	S201UDC-K63	2CDS271517R0607		0.150	10		



S 202 UDC

Poli	Corrente nominale		Descrizione			Peso unitario	Conf.
	In A	Tipo	Codice ABB	Codice d'ordine	kg	pz.	
2	1	S202UDC-K1	2CDS272517R0217		0.300	5	
	1,6	S202UDC-K1.6	2CDS272517R0257		0.300	5	
	2	S202UDC-K2	2CDS272517R0277		0.300	5	
	3	S202UDC-K3	2CDS272517R0317		0.300	5	
	4	S202UDC-K4	2CDS272517R0337		0.300	5	
	5	S202UDC-K5	2CDS272517R0357		0.300	5	
	6	S202UDC-K6	2CDS272517R0377		0.300	5	
	8	S202UDC-K8	2CDS272517R0407		0.300	5	
	10	S202UDC-K10	2CDS272517R0427		0.300	5	
	13	S202UDC-K13	2CDS272517R0447		0.300	5	
	15	S202UDC-K15	2CDS272517R0457		0.300	5	
	16	S202UDC-K16	2CDS272517R0467		0.300	5	
	20	S202UDC-K20	2CDS272517R0487		0.300	5	
	25	S202UDC-K25	2CDS272517R0517		0.300	5	
	30	S202UDC-K30	2CDS272517R0527		0.300	5	
	32	S202UDC-K32	2CDS272517R0537		0.300	5	
	40	S202UDC-K40	2CDS272517R0557		0.300	5	
	50	S202UDC-K50	2CDS272517R0577		0.300	5	
60	S202UDC-K60	2CDS272517R0587		0.300	5		
63	S202UDC-K63	2CDS272517R0607		0.300	5		



Interruttori magnetotermici

Serie S200 UDC UL, caratteristica Z

S 200 UDC-caratteristica Z

Funzione: protezione e controllo in circuiti elettronici a bassa e lunga durata di sovraccarico e cortocircuito.

Applicazioni: commerciale e industriale.

Norma: UL 489, CSA 22,2 n. 5

(solo c.c.DC, rispettare la polarità del dispositivo)

Corrente nominale di cortocircuito (SCCR secondo UL 489): 14 kA



S 201 UDC



S 202 UDC

Poli	Corrente nominale	Descrizione			Peso unitario	Conf.
	In A	Tipo	Codice ABB	Codice d'ordine	kg	pz.
1	1	S201UDC-Z1	2CDS271517R0218	☎	0.150	10
	1,6	S201UDC-Z1.6	2CDS271517R0258	☎	0.150	10
	2	S201UDC-Z2	2CDS271517R0278	☎	0.150	10
	3	S201UDC-Z3	2CDS271517R0318	☎	0.150	10
	4	S201UDC-Z4	2CDS271517R0338	☎	0.150	10
	5	S201UDC-Z5	2CDS271517R0358	☎	0.150	10
	6	S201UDC-Z6	2CDS271517R0378	☎	0.150	10
	8	S201UDC-Z8	2CDS271517R0408	☎	0.150	10
	10	S201UDC-Z10	2CDS271517R0428	☎	0.150	10
	15	S201UDC-Z15	2CDS271517R0458	☎	0.150	10
	16	S201UDC-Z16	2CDS271517R0468	☎	0.150	10
	20	S201UDC-Z20	2CDS271517R0488	☎	0.150	10
	25	S201UDC-Z25	2CDS271517R0518	☎	0.150	10
	30	S201UDC-Z30	2CDS271517R0528	☎	0.150	10
	32	S201UDC-Z32	2CDS271517R0538	☎	0.150	10
	40	S201UDC-Z40	2CDS271517R0558	☎	0.150	10
	50	S201UDC-Z50	2CDS271517R0578	☎	0.150	10
	60	S201UDC-Z60	2CDS271517R0588	☎	0.150	10
	63	S201UDC-Z63	2CDS271517R0608	☎	0.150	10
2	1	S202UDC-Z1	2CDS272517R0218	☎	0.300	5
	1,6	S202UDC-Z1.6	2CDS272517R0258	☎	0.300	5
	2	S202UDC-Z2	2CDS272517R0278	☎	0.300	5
	3	S202UDC-Z3	2CDS272517R0318	☎	0.300	5
	4	S202UDC-Z4	2CDS272517R0338	☎	0.300	5
	5	S202UDC-Z5	2CDS272517R0358	☎	0.300	5
	6	S202UDC-Z6	2CDS272517R0378	☎	0.300	5
	8	S202UDC-Z8	2CDS272517R0408	☎	0.300	5
	10	S202UDC-Z10	2CDS272517R0428	☎	0.300	5
	15	S202UDC-Z15	2CDS272517R0458	☎	0.300	5
	16	S202UDC-Z16	2CDS272517R0468	☎	0.300	5
	20	S202UDC-Z20	2CDS272517R0488	☎	0.300	5
	25	S202UDC-Z25	2CDS272517R0518	☎	0.300	5
	30	S202UDC-Z30	2CDS272517R0528	☎	0.300	5
	32	S202UDC-Z32	2CDS272517R0538	☎	0.300	5
	40	S202UDC-Z40	2CDS272517R0558	☎	0.300	5
	50	S202UDC-Z50	2CDS272517R0578	☎	0.300	5
	60	S202UDC-Z60	2CDS272517R0588	☎	0.300	5
	63	S202UDC-Z63	2CDS272517R0608	☎	0.300	5

Interruttori magnetotermici

Caratteristiche tecniche S 200 80A-100A



S 200 80-100A

S 200 80A-100A	
Dati generali	
Norme di riferimento	IEC/EN 60898-1, IEC/EN 60947-2
Poli	1P, 2P, 3P, 4P, 1P+N, 3P+N
Caratteristica di intervento	B, C
Corrente nominale I_n	80 A, 100 A
Frequenza nominale f	50/60 Hz
Tensione nominale di isolamento U_i secondo IEC/EN 60664-1	440 V AC
Categoria di sovratensione	III
Grado di inquinamento	2
Dati secondo IEC/EN 60898-1	
Tensione nominale di funzionamento U_n	1P: 230/400 V AC; 1P+N: 230 V AC; 2P, 3P, 4P, 3P+N: 400 V AC
Massima tensione di ritorno alla frequenza di alimentazione U_{max}	1P: 253/440 V AC; 1P+N: 253 V AC; 2P, 3P, 4P, 3P+N: 440 V AC
Tensione minima di funzionamento	12 V AC
Potere di corto circuito nominale I_{cn}	6 kA
Tensione nominale di tenuta ad impulso U_{imp} (1.2/50 μ s)	4 kV (tensione di prova 6.2 kV al livello del mare, 5 kV a 2,000 m)
Tensione di prova dielettrica	2 kV (50/60 Hz, 1 min.)
Temperatura di riferimento per le curve di intervento	B, C: 30 °C
Durata elettrica	10,000 manovre (AC); un ciclo 2 s - ON, 28 s - OFF
Dati secondo IEC/EN 60947-2	
Tensione nominale di funzionamento U_e	1P, 1P+N: 230 V AC; 2P, 3P, 4P, 3P+N: 400 V AC
Massima tensione di ritorno alla frequenza di alimentazione U_{max}	1P, 1P+N: 253 V AC; 2P, 3P, 4P, 3P+N: 440 V AC
Tensione minima di funzionamento	12 V AC
Potere di interruzione nominale estremo in cortocircuito I_{cu}	6 kA
Potere di interruzione nominale di servizio in cortocircuito I_{cs}	6 kA
Tensione nominale di tenuta ad impulso U_{imp} (1.2/50 μ s)	4 kV (tensione di prova 6.2 kV al livello del mare, 5 kV a 2,000 m)
Tensione di prova dielettrica	2 kV (50/60 Hz, 1 min.)
Temperatura di riferimento per le curve di intervento	B, C: 55 °C
Durata elettrica	10,000 manovre (AC); un ciclo 2 s - ON, 28 s - OFF



Interruttori magnetotermici

Caratteristiche tecniche S 200 80A-100A

Mechanical data	
Involucro	gruppo di isolamento I, RAL 7035
Leva di manovra	gruppo di isolamento II, nera, piombabile
Indicazione dello stato dei contatti	Real CPI (rosso ON/verde OFF)
Grado di protezione secondo DIN EN 60529	IP20 ³⁾ , IP40 In involucro
Durata meccanica	20,000 manovre
Resistenza agli urti secondo IEC/EN 60068-2-27	25 g, 2 shock, 13 ms
Resistenza alle vibrazioni secondo IEC/EN 60068-2-6	5 g, 20 cicli a 5...150...5 Hz a 0.8 I _n
Condizioni ambientali secondo IEC/EN 60068-2-30	28 cicli con 55 °C/90-96 % e 25 °C/95-100 %
Temperatura ambiente	-25 ... +55 °C
Temperatura di stoccaggio	-40 ... +70 °C
Installazione	
Morsetti	di tipo cilindrico bidirezionale
Sezione dei conduttori (sup/inf)	rigido, flessibile: 50 mm ² / 50 mm ² flessibile: 50 mm ² / 50 mm ²
Sezione delle barre di collegamento (sup/inf)	16 mm ² / 16 mm ²
Coppia di serraggio	3.0 Nm
Cacciavite	Nr. 2 Pozidriv
Montaggio	Su guida DIN 35 mm secondo EN 60715
Posizione di montaggio	Qualsiasi
indifferentemente dall'alto o dal basso	Indifferentemente dall'alto o dal basso
Dimensioni e peso	
Dimesioni polo (HxPxL)	88.8 x 69 x 17.5
Peso per polo	circa 126 g
Accessoriamento	
Contatto ausiliario	Sì
Contatto di segnalazione	Sì
Bobina a lancio di corrente	Sì
Bobina di minima tensione	Sì
Comando motorizzato	Sì

Interruttori magnetotermici

S 200 80A-100A



S 201 80-100A



S 202 80-100A



S 203 80-100A



S 204 80-100A



S 201 80-100A NA

Le correnti elettriche aggiuntive 80 A e 100 A completano l'attuale portafoglio della gamma System Pro M Compact® e offrono le massime prestazioni in un singolo modulo

- Chiara indicazione della posizione dei contatti (rosso = ON / verde = OFF)
- Masetto unico (brevettato) con viti per una maggiore apertura per i cavi fino a max. 50 mm², e IP20
- Alloggiamento per barrette nella parte posteriore per una migliore visibilità durante l'installazione
- Elevate prestazioni in impianti residenziali e applicazioni industriali fino a 6 kA a U_e = 400 V c.a. secondo IEC/EN 60947-2 e IEC/EN 60898-1
- Omologato secondo IEC/EN 60898-1 e IEC/EN 60947-2

Poli	Corrente nominale In A	Descrizione			Peso unit.	Conf.
		Tipo	Codice ABB	Codice d'ordine	kg	pz.
Curva B						
1	80	S201-B80	2CDS251001R0805	S916516	0.128	10
	100	S201-B100	2CDS251001R0825	S916530	0.128	10
2	80	S202-B80	2CDS252001R0805	S916677	0.256	5
	100	S202-B100	2CDS252001R0825	S916691	0.256	5
3	80	S203-B80	2CDS253001R0805	S916271	0.384	1
	100	S203-B100	2CDS253001R0825	S916295	0.384	1
4	80	S204-B80	2CDS254001R0805	S916431	0.512	1
	100	S204-B100	2CDS254001R0825	S916455	0.512	1
1+NA	80	S201-B80NA	2CDS251103R0805	S916592	0.256	5
	100	S201-B100NA	2CDS251103R0825	S916615	0.256	5
Curva C						
1	80	S201-C80	2CDS251001R0804	S916509	0.128	10
	100	S201-C100	2CDS251001R0824	S916523	0.128	10
2	80	S202-C80	2CDS252001R0804	S916660	0.256	5
	100	S202-C100	2CDS252001R0824	S916684	0.256	5
3	80	S203-C80	2CDS253001R0804	S916264	0.384	1
	100	S203-C100	2CDS253001R0824	S916288	0.384	1
4	80	S204-C80	2CDS254001R0804	S916424	0.512	1
	100	S204-C100	2CDS254001R0824	S916448	0.512	1
1+NA	80	S201-C80NA	2CDS251103R0804	S916585	0.256	5
	100	S201-C100NA	2CDS251103R0824	S916585	0.256	5



Interruttori magnetotermici

S750 DR Caratteristiche tecniche



S750 DR

		S 750 DR		
Dati generali	Norme di riferimento	IEC/EN 60947-2		
	Poli	1P, 2P, 3P, 4P		
	Caratteristiche di intervento	$E_{selective}$, $K_{selective}$		
	Corrente nominale I_n	A	16...63	
	Frequenza nominale f	Hz	50/60	
Dati elettrici secondo IEC/EN 60947-2	Tensione nominale di esercizio U_e	V AC	230 (1-polo), 400 (2-, 3-, 4-poli)	
	Potere di corto circuito nominale estremo I_{cu}	kA	25	
	Potere di corto circuito di servizio nominale estremo I_{cs}	kA	12.5	
	Tensione nominale di isolamento U_i	V	690	
	Corrente limite di selettività I_{s1}	potere d'interruzione nominale dell'interruttore a valle (min.) – vedere tabelle di selettività		
	Categoria di sovratensione	IV		
	Grado di inquinamento	3		
	Tensione nominale di tenuta ad impulso $U_{imp.}$	kV	6	
	Tensione a tenuta di impulso secondo la IEC 60364-5-53 (at 2000m a 2000 m sul livello del mare)	kV	8	
	Tensione di test a tenuta di impulso (1.2/50µs)	kV	9.8	
	Funzione di isolamento secondo la IEC 60364-5-53	yes		
	Tensione di prova dielettrica (50/60 Hz, 1 min.)	kV	2 (50/60 Hz, 1 min.)	
	Dati meccanici	Indicazione dello stato dei contatti	indicazioni sulla leva di manovra (I-ON / O-OFF), indicatore meccanico frontale (rosso-ON / verde-OFF)	
		Grado di protezione secondo la IEC/EN 60529	IP40 (in involucro con coperchio)	
Resistenza agli urti secondo IEC / EN 60068-2-27		25 g, min. 3 urti, durata 13 ms		
Resistenza alle vibrazioni secondo IEC/EN 60068-2-6		2 g, 20 cicli 5...150...5 Hz		
Condizioni ambientali (calore umido ciclicoc) secondo IEC/EN 60068-2-30		°C/ RH	28 cicli: 55 / 90...96 – 25 / 95...100	
Temperatura ambiente		°C	-25 ... +55	
Temperatura di stoccaggio		°C	-40 ... +70	
Installazione	Connessione cavi (alto)	morsetto per collegare conduttori rigidi e flessibili 2.5...50 mm ²		
	Connessione cavi (basso)	morsetto per collegare conduttori rigidi e flessibili 2.5...50 mm ²		
	Coppia di serraggio	Nm	2.5 ... 3	
	Cacciavite	slotted: 1 x 5.5, Pozidrive: PZ 2		
	Fissaggio	su guida DIN 35 mm secondo la EN60715		
	Blocco	dispositivo di blocco integrato, bloccaggio supplementare con lucchetto da 3 mm, filo di tenuta 1mm o legante Cabel		
	Posizione di fissaggio	qualsiasi		
	Alimentazione	qualsiasi		
	Dimensioni e peso	Larghezza	mm	27 (per polo)
Dimensione polo (H x P x L)		mm	vedere disegni	
Peso polo		g	vedere tabelle codici	
Accessori	lucchetto 3 mm			

Interruttori magnetotermici

S750 DR caratteristica E_{selettiva}

S750 serie DR

Gli interruttori magnetotermici della serie S 750 DR sono interruttori magnetotermici basati sulla norma DIN VDE 0641-21 con principio di funzionamento indipendente dalla tensione. Grazie alla limitazione della corrente sono in grado di garantire la selettività totale nella protezione dalle sovracorrenti negli impianti elettrici.



S751 DR



S752 DR



S753 DR



S754 DR

Poli	Corrente nominale	Descrizione			Peso unit.	Conf.
	In A	Tipo	Codice ABB	Codice d'ordine	kg	pz.
1	16	S751DR-E16	2CDH781010R0162		0.35	3
	20	S751DR-E20	2CDH781010R0202		0.35	3
	25	S751DR-E25	2CDH781010R0252		0.35	3
	32	S751DR-E32	2CDH781010R0322		0.35	3
	40	S751DR-E40	2CDH781010R0402		0.35	3
	50	S751DR-E50	2CDH781010R0502		0.35	3
	63	S751DR-E63	2CDH781010R0632		0.35	3
2	16	S752DR-E16	2CDH782010R0162		0.7	2
	20	S752DR-E20	2CDH782010R0202		0.7	2
	25	S752DR-E25	2CDH782010R0252		0.7	2
	32	S752DR-E32	2CDH782010R0322		0.7	2
	40	S752DR-E40	2CDH782010R0402		0.7	2
	50	S752DR-E50	2CDH782010R0502		0.7	2
	63	S752DR-E63	2CDH782010R0632		0.7	2
3	16	S753DR-E16	2CDH783010R0162		1.05	1
	20	S753DR-E20	2CDH783010R0202		1.05	1
	25	S753DR-E25	2CDH783010R0252		1.05	1
	32	S753DR-E32	2CDH783010R0322		1.05	1
	40	S753DR-E40	2CDH783010R0402		1.05	1
	50	S753DR-E50	2CDH783010R0502		1.05	1
	63	S753DR-E63	2CDH783010R0632		1.05	1
4	16	S754DR-E16	2CDH784010R0162		1.4	1
	20	S754DR-E20	2CDH784010R0202		1.4	1
	25	S754DR-E25	2CDH784010R0252		1.4	1
	32	S754DR-E32	2CDH784010R0322		1.4	1
	40	S754DR-E40	2CDH784010R0402		1.4	1
	50	S754DR-E50	2CDH784010R0502		1.4	1
	63	S754DR-E63	2CDH784010R0632		1.4	1

A causa della mancanza di standard internazionali di prodotto per questi interruttori, i prodotti S750DR come indicato in questo catalogo sono certificati secondo la norma IEC/EN 60947-2. Se richiesto, sono disponibili anche S750 (per sistemi con barrette da 40mm) e S750DR (per montaggio su guida DIN) con una certificazione basata su uno standard tedesco. Per ulteriori informazioni, contattare l'ufficio ABB.



Interruttori magnetotermici

S750 DR caratteristica $K_{selettiva}$



S751 DR



S752 DR



S753 DR



S754 DR

Poli	Corrente nominale		Descrizione		Peso unit.	Conf.
	In A	Tipo	Codice ABB	Codice d'ordine	kg	
1	16	S751DR-K16	2CDH781010R0467		0.35	3
	20	S751DR-K20	2CDH781010R0487		0.35	3
	25	S751DR-K25	2CDH781010R0517		0.35	3
	32	S751DR-K32	2CDH781010R0537		0.35	3
	40	S751DR-K40	2CDH781010R0557		0.35	3
	50	S751DR-K50	2CDH781010R0577		0.35	3
	63	S751DR-K63	2CDH781010R0607		0.35	3
2	16	S752DR-K16	2CDH782010R0467		0.7	2
	20	S752DR-K20	2CDH782010R0487		0.7	2
	25	S752DR-K25	2CDH782010R0517		0.7	2
	32	S752DR-K32	2CDH782010R0537		0.7	2
	40	S752DR-K40	2CDH782010R0557		0.7	2
	50	S752DR-K50	2CDH782010R0577		0.7	2
	63	S752DR-K63	2CDH782010R0607		0.7	2
3	16	S753DR-K16	2CDH783010R0467		1.05	1
	20	S753DR-K20	2CDH783010R0487		1.05	1
	25	S753DR-K25	2CDH783010R0517		1.05	1
	32	S753DR-K32	2CDH783010R0537		1.05	1
	40	S753DR-K40	2CDH783010R0557		1.05	1
	50	S753DR-K50	2CDH783010R0577		1.05	1
	63	S753DR-K63	2CDH783010R0607		1.05	1
4	16	S754DR-K16	2CDH784010R0467		1.4	1
	20	S754DR-K20	2CDH784010R0487		1.4	1
	25	S754DR-K25	2CDH784010R0517		1.4	1
	32	S754DR-K32	2CDH784010R0537		1.4	1
	40	S754DR-K40	2CDH784010R0557		1.4	1
	50	S754DR-K50	2CDH784010R0577		1.4	1
	63	S754DR-K63	2CDH784010R0607		1.4	1



Supervisione
in tempo reale...

...per migliorare
l'operatività

M4M

Analizzatori di rete.

Supervisione
in tempo reale.

Tenete d'occhio il vostro sistema di distribuzione elettrica con la nuova gamma di analizzatori di rete M4M, migliorando l'affidabilità e l'efficienza del sistema di distribuzione elettrica riducendo i tempi di fermo e il consumo energetico.

<https://new.abb.com/low-voltage/it/>

ABB

S 800. I dettagli che fanno la differenza

Elevate prestazioni

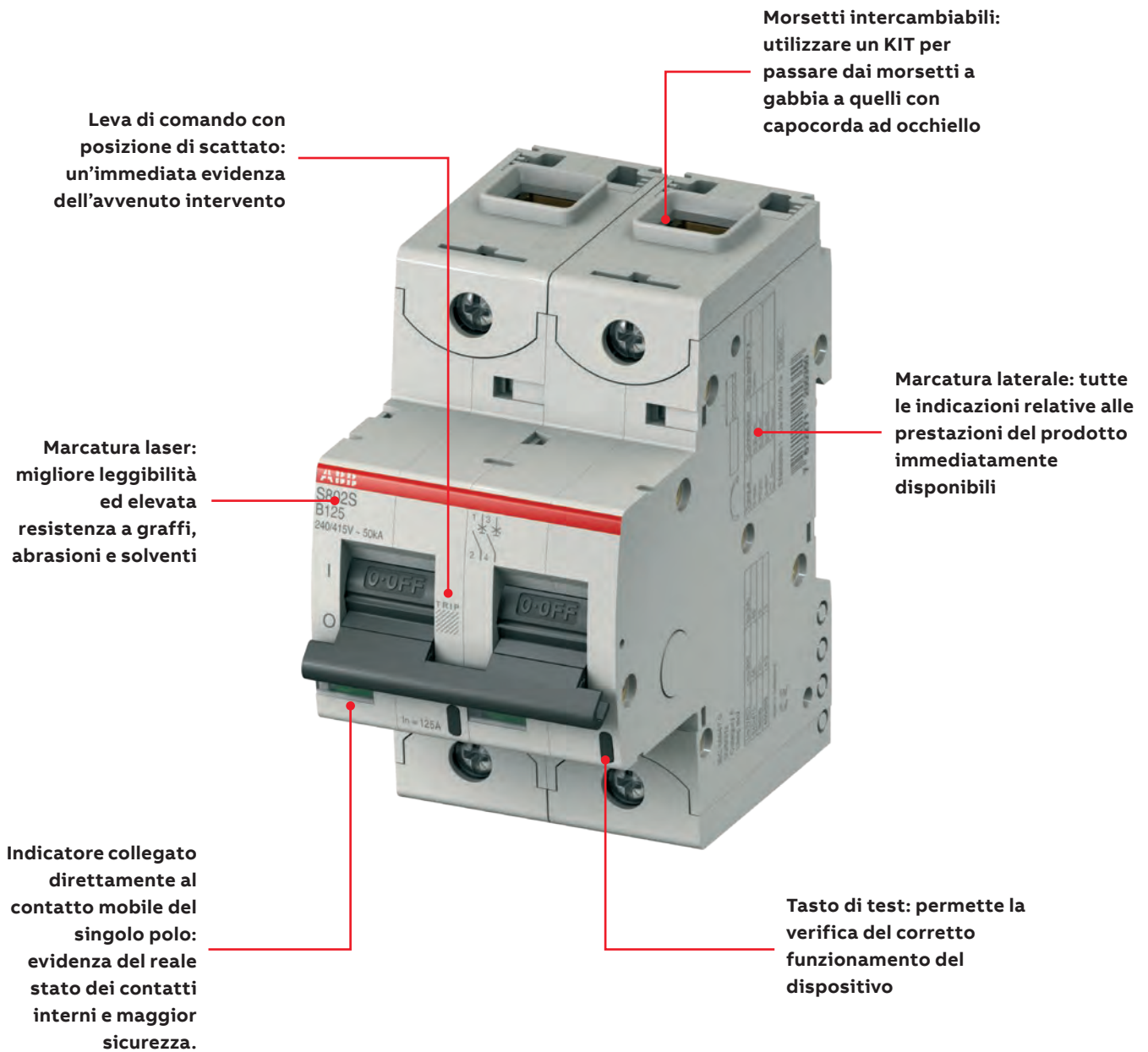



Leva di comando con posizione di avvenuto intervento. Oltre a indicare la posizione dei contatti mobili, la leva di manovra dell' S 800 segnala l'avvenuto intervento per sovraccarico o cortocircuito (I = chiuso manualmente; O = aperto manualmente; posizione centrale = aperto a seguito di un intervento automatico). In questo modo è possibile individuare subito la causa dello sgancio e permettere un'immediata azione per ridurre i tempi di fuori servizio.



L'Indicatore di Posizione dei Contatti (CPI) segnala, indipendentemente dalla posizione della leva di manovra, la reale posizione dei contatti interni. La sicurezza dell'operatore è quindi garantita, oltre che dalla posizione della leva di manovra "O OFF / I ON", anche dall'indicatore che dipende direttamente dal contatto mobile del singolo polo, permettendo di visualizzare lo stato reale dei contatti interni: VERDE - contatti aperti; ROSSO - contatti chiusi.



Marcatura laser: ad aumentare la semplicità d'uso dei nuovi interruttori S 800 contribuisce la marcatura laser, che offre migliore leggibilità e maggiore resistenza a graffi, abrasioni e solventi.



Dati di targa: una visione completa ed immediata sulle prestazioni del prodotto. Sul fianco dell'interruttore, sempre con marcatura laser, sono riportate le prestazioni del dispositivo, offrendo un'indicazione chiara e leggibile in accordo con la norma di riferimento IEC/EN 60947-2.



Morsetti intercambiabili: sono quindi ordinabili dei kit che consentono di passare dalla versione con morsetto a gabbia alla versione per il cablaggio con cavi con capocorda ad occhiello.

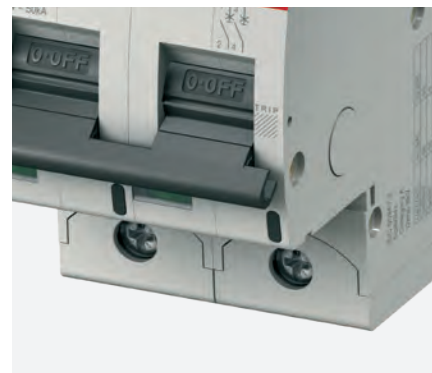

Tasto di test: gli interruttori magnetotermici S 800 N ed S 800 S dispongono di un tasto di prova che permette la verifica del corretto funzionamento del dispositivo; premendolo, l'interruttore deve scattare con la leva nella posizione centrale.



Interruttori magnetotermici

Serie S800 caratteristiche tecniche

		S800S	S803S-KM
Dati generali	Norme di riferimento	IEC/EN 60947-2, IEC/EN 60898-1	IEC/EN 60947-2
	Poli	1 ... 4	3
	Caratteristiche di intervento	B, C, D, K	KM
	Corrente nominale I_n	[A] 6 ... 125	20 ... 80
	Frequenza nominale f	[Hz] 50 / 60	50/60
	Tensione di isolamento nominale U_i secondo IEC/EN 60664-1	[V] 690 c.a.	690 c.a.
	Tensione nominale di tenuta ad impulso U_{imp} (1,2/50 μ s)	[kV] 8	8
	Categoria di sovratensione	IV	IV
	Grado di inquinamento	3	3
	Idoneità al sezionamento	Sì	Sì
Dati secondo IEC/EN 60898-1	Tensione nominale di funzionamento U_e	[V] 230/400 c.a.	-
	Min. tensione di funzionamento	[V] 12 c.a./c.c.	-
	Potere di corto circuito nominale I_{cn}	[kA] B, C, D: 25 (10 ... 80A)	-
	Classe di limitazione dell'energia	-	-
	Temperatura di riferimento per caratteristiche di intervento	[°C] B, C, D: 30	-
Dati secondo IEC/EN 60947-2	Potere di corto circuito di servizio nominale I_{cs}	[kA] 12,5 (10 ... 80A)	-
	Tensione nominale di funzionamento U_e	[V] 400/690 c.a. 1-polo: 125 c.c.; 2-poli: 250 c.c.; 3-poli: 375 c.c.; 4-poli: 500 c.c.	690 c.a.
	Min. tensione di funzionamento	[V] 12 c.a./c.c.	12 c.a./c.c.
	Potere di corto circuito estremo nominale I_{cu}	[kA] c.a. 240/415V = 50	c.a. 240/415V = 50
		c.a. 254/440V = 30	c.a. 254/440V = 30
		c.a. 400/690V (fino a 80A) = 6	c.a. 400/690V = 6
		c.a. 400/690V (100 ... 125A) = 4,5	
		c.c. 125V (1-polo) = 30	c.c. 375V (3-poli) = 30
		c.c. 250V (2-poli) = 30	
		c.c. 375V (3-poli) = 30	
Potere di corto circuito di servizio nominale I_{cs}	[kA] 240/415V = 40		
	254/440V (fino a 80A) = 22,5		
	254/440V (100 ... 125A) = 15		
	400/690V (fino a 80A) = 4		
	400/690V (100 ... 125A) = 3		
	c.c. 125V (1-polo) = 30	c.c. 375V (3-poli) = 30	
Tensione di prova dielettrica	[kV] secondo la norma	secondo la norma	
	Temperatura di riferimento per caratteristiche di intervento	[°C] B, C, D: 30 K: 40	solo per sganciatore magnetico
	Numero di manovre elettriche e meccaniche	6...32A: 10000 manovre elettriche / meccaniche 40...100A: 6000 manovre elettriche / 4000 manovre meccaniche 125A: 4000 manovre elettriche / 6000 manovre meccaniche	20...32A: 10000 manovre elettriche / meccaniche 40...80A: 6000 manovre elettriche / 4000 manovre meccaniche

Interruttori magnetotermici

Serie S800 caratteristiche tecniche

S800S-UC	S800N	S800C	S800B
IEC/EN 60947-2	IEC/EN 60947-2, IEC/EN 60898-1	IEC/EN 60947-2, EN 60898-1, UL 1077	IEC/EN 60947-2, IEC/EN 60898-1
1 ... 4	1 ... 4	1 ... 4	1 ... 4
UCB, UCK	B, C, D	B, C, D, K	B, C, D, K
10 ... 125	6 ... 125	10 ... 125	32 ... 125 (Car. B, C) 32 ... 100 (Car. D, K)
c.c.	50/60	50/60	50/60
1000 c.c.	690 c.a.	500 c.a.	500 c.a.
8	8	8	6
IV	IV	IV	III
1- e 2-poli: 3 3- e 4-poli: 2	3	3	3
Sì	Sì	Sì	Sì
-	230/400 c.a.	230/400 c.a.	230/400 c.a.
-	12 c.a./c.c.	12 c.a.	12V c.a./c.c.
-	20 (10 ... 80A)	15	10
-	-	-	-
-	B, C, D: 30	B, C, D: 30	B, C, D: 30
-	10 (10 ... 80A)	7,5	7,5
1-polo: 250 c.c. 2-poli: 500 c.c. 3- e 4-poli 750 c.c.	400/690 c.a. 1-polo: 125 c.c.; 2-poli: 250 c.c.; 3-poli: 375 c.c.; 4-poli: 500 c.c.	254/440 c.a. 1-polo: 125 c.c.; 2-poli: 250 c.c.; 3-poli: 375 c.c.; 4-poli: 500 c.c.	230/400 c.a.
-	12 c.a./c.c.	12 c.a.	12 c.a./c.c.
c.c. 250V (1-polo) = 50	c.a. 240/415V = 36	c.a. 240/415V = 25	230/400V = 16
c.c. 500V (2-poli) = 50	c.a. 254/440V = 20	c.a. 254/440V = 15	
c.c. 750V (3-poli) = 50	c.a. 400/690V = 4,5		
c.c. 750V (4-poli) = 50			
	c.c. 125V (1-polo) = 20	c.c. 125V (1-polo) = 10	c.c. 75V (1 polo) = 10
	c.c. 250V (2-poli) = 20	c.c. 250V (2-poli) = 10	c.c. 150V (2 poli) = 10
	c.c. 375V (3-poli) = 20	c.c. 375V (3-poli) = 10	c.c. 225V (3 poli) = 10
	c.c. 500V (4-poli) = 20	c.c. 500V (4-poli) = 10	c.c. 300V (4 poli) = 10
c.c. 250V (1-polo) = 50	240/415V = 30	c.a. 240/415V = 18	230/400V = 10
c.c. 500V (2-poli) = 50	254/440V (6 ... 80 A) = 15	c.a. 254/440V = 10	
c.c. 750V (3-poli) = 50	254/440V (100 ... 125A) = 10		
c.c. 750V (4-poli) = 50	400/690V = 3		
	c.c. 125V (1-polo) = 20	c.c. 125V (1-polo) = 10	
	c.c. 250V (2-poli) = 20	c.c. 250V (2-poli) = 10	
	c.c. 375V (3-poli) = 20	c.c. 375V (3-poli) = 10	
	c.c. 500V (4-poli) = 20	c.c. 500V (4-poli) = 10	
secondo la norma	secondo la norma	secondo la norma	secondo la norma
UCB: 30; UCK: 40	B, C, D: 30	B, C, D: 30	B, C, D: 30 K: 40
10...100A: 1500 manovre elettriche; 8500 manovre meccaniche 125A: 1000 manovre elettriche, 7000 manovre meccaniche	6...32A: 10000 manovre elettriche / meccaniche 40...100A: 6000 manovre elettriche / 4000 manovre meccaniche 125A: 4000 manovre elettriche / 6000 manovre meccaniche	6...32A: 10000 manovre elettriche / meccaniche 40...100A: 6000 manovre elettriche / 4000 manovre meccaniche 125A: 4000 manovre elettriche / 6000 manovre meccaniche	80, 100A: 1500 manovre elettriche; 8500 manovre meccaniche 125A: 1000 manovre elettriche, 7000 manovre meccaniche



Interruttori magnetotermici

Serie S800 caratteristiche tecniche

		S800S	S803S-KM	
Dati meccanici	Involucro	Gruppo di materiale, RAL 7035		
	leva di manovra	nera, piombabile		
	Classificazione secondo NF F 126-101, NF F 16-102	I3, F2		
	Grado di protezione secondo EN 60529	IP20; IP40 in involucro		
	Resistenza agli urti	IEC 61373 Cat. 1 Classe B, 5g / 30ms secondo IEC 60068-27 Test Ea		
	Resistenza alle vibrazioni secondo IEC/EN 60068-2-6	IEC 60068-2-6 Test Fc; 2 - 13,2Hz / 1mm 13,2 - 100Hz / 0,7g con carico 100% x le		
	Condizioni ambientali (caldo umido) secondo IEC/EN 60068-2-30	12 + 12 cicli a 55°C / 90-96% RH e 25% / 95-100% RH		
	Condizioni ambientali (caldo secco) secondo IEC/EN 60068-2-2 Test B	16 ore 55°C / 2 ore 70°C e umidità 55% RH		
	Temperatura ambiente	[°C]	-25... + 60	
	Temperatura di stoccaggio	[°C]	-40... + 70	
Installazione	Morsetto	a gabbia (intercambiabili con kit per capocorda a occhiello)	a gabbia (intercambiabili con kit per capocorda a occhiello)	
	Sezione conduttori cordati (sup./inf.)	[mm ²]	1 ... 50	1 ... 50
		[AWG]		
	Sezione conduttori flessibili (sup./inf.)	[mm ²]	1 ... 70	1 ... 70
		[AWG]		
	Coppia di serraggio	[Nm]	3,5	
		[in-lbs.]	31	
	Cacciavite		POZI 2	
Fissaggio		EN 60715		
Posizione di fissaggio		qualsiasi		
Alimentazione		qualsiasi		
Dimensioni e peso	Dimensioni per polo (H x P x L)	[mm]	82,5 x 95 x 26,5	
	Peso per polo	[g]	ca. 240	ca. 740
Accessoriamento	Contatto ausiliario	Sì		
	Contatto di segnalazione/ausiliario combinato	Sì		
	Bobina a lancio di corrente	Sì		
	Bobina di minima tensione	Sì		
	Bobina di apertura	Sì		
	Dispositivo azionamento motore	Sì		



Interruttori magnetotermici

Serie S800B caratteristica B

Serie S 800 B - caratteristica B

Potere d'interruzione: IEC/EN 60898-1: 10000A; IEC/EN 60947-2: 16 kA

Caratteristica di intervento: B

Norma di riferimento: IEC/EN 60898-1; IEC/EN 60947-2

Poli: 1P, 2P, 3P, 4P

Corrente nominale: da 32 a 125 A

Campo di intervento istantaneo: $3 \div 5 I_n$

Tensione nominale: 230/400 V c.a.

Duplica segnalazione dello stato dell'interruttore assicurata da due dispositivi indipendenti:

- Leva di manovra con indicazione 0 OFF / I ON

- Indicatore direttamente dipendente dal contatto mobile che rispecchia fedelmente la posizione dei contatti interni dell'interruttore: VERDE contatti aperti / ROSSO contatti chiusi

Leva di comando a tre posizioni: I = chiuso, 0 = aperto, posizione centrale = aperto su guasto

Collegamento tramite morsetti a gabbia:

- cavo rigido 1...50 mm²

- cavo flessibile 1...70 mm²

Associabili a blocchi differenziali serie DDA 800

Compatibili con l'intera gamma di ausiliari e accessori S 800



Poli	Corrente nominale	Descrizione			Peso unitario	Conf.
	In A	Tipo	Codice ABB	Codice d'ordine	kg	
1	32	S801B-B32	2CCS811001R0325		0,24	1
	40	S801B-B40	2CCS811001R0405		0,24	1
	50	S801B-B50	2CCS811001R0505		0,24	1
	63	S801B-B63	2CCS811001R0635		0,24	1
	80	S801B-B80	2CCS811001R0805	S801BB80	0,24	1
	100	S801B-B100	2CCS811001R0825	S801BB100	0,24	1
	125	S801B-B125	2CCS811001R0845	S801BB125	0,24	1
2	32	S802B-B32	2CCS812001R0325		0,49	1
	40	S802B-B40	2CCS812001R0405		0,49	1
	50	S802B-B50	2CCS812001R0505		0,49	1
	63	S802B-B63	2CCS812001R0635		0,49	1
	80	S802B-B80	2CCS812001R0805	S802BB80	0,49	1
	100	S802B-B100	2CCS812001R0825	S802BB100	0,49	1
	125	S802B-B125	2CCS812001R0845	S802BB125	0,49	1
3	32	S803B-B32	2CCS813001R0325		0,74	1
	40	S803B-B40	2CCS813001R0405		0,74	1
	50	S803B-B50	2CCS813001R0505		0,74	1
	63	S803B-B63	2CCS813001R0635		0,74	1
	80	S803B-B80	2CCS813001R0805	S803BB80	0,74	1
	100	S803B-B100	2CCS813001R0825	S803BB100	0,74	1
	125	S803B-B125	2CCS813001R0845	S803BB125	0,74	1
4	32	S804B-B32	2CCS814001R0325		0,98	1
	40	S804B-B40	2CCS814001R0405		0,98	1
	50	S804B-B50	2CCS814001R0505		0,98	1
	63	S804B-B63	2CCS814001R0635		0,98	1
	80	S804B-B80	2CCS814001R0805	S804BB80	0,98	1
	100	S804B-B100	2CCS814001R0825	S804BB100	0,98	1
	125	S804B-B125	2CCS814001R0845	S804BB125	0,98	1

Interruttori magnetotermici

Serie S800B caratteristica C

Serie S 800 B - caratteristica C

Potere d'interruzione: IEC/EN 60898-1: 10000A; IEC/EN 60947-2: 16 kA

Caratteristica di intervento: C

Norma di riferimento: IEC/EN 60898-1; IEC/EN 60947-2

Poli: 1P, 2P, 3P, 4P

Corrente nominale: da 32 a 125A

Campo di intervento istantaneo: $5 \div 10 I_n$

Tensione nominale: 230/400 V c.a.

Duplica segnalazione dello stato dell'interruttore assicurata da due dispositivi indipendenti:

- Leva di manovra con indicazione 0 OFF / I ON

- Indicatore direttamente dipendente dal contatto mobile che rispecchia fedelmente la posizione dei contatti interni dell'interruttore: VERDE contatti aperti / ROSSO contatti chiusi

Leva di comando a tre posizioni: I = chiuso, 0 = aperto, posizione centrale = aperto su guasto

Collegamento tramite morsetti a gabbia:

- cavo rigido 1...50 mm²

- cavo flessibile 1...70 mm²

Associabili a blocchi differenziali serie DDA 800

Compatibili con l'intera gamma di ausiliari e accessori S 800



Poli	Corrente nominale	Descrizione			Peso unitario	Conf.
	In A	Tipo	Codice ABB	Codice d'ordine	kg	pz.
1	32	S801B-C32	2CCS811001R0324		0,24	1
	40	S801B-C40	2CCS811001R0404		0,24	1
	50	S801B-C50	2CCS811001R0504		0,24	1
	63	S801B-C63	2CCS811001R0634		0,24	1
	80	S801B-C80	2CCS811001R0804	S801BC80	0,24	1
	100	S801B-C100	2CCS811001R0824	S801BC100	0,24	1
	125	S801B-C125	2CCS811001R0844	S801BC125	0,24	1
2	32	S802B-C32	2CCS812001R0324		0,49	1
	40	S802B-C40	2CCS812001R0404		0,49	1
	50	S802B-C50	2CCS812001R0504		0,49	1
	63	S802B-C63	2CCS812001R0634		0,49	1
	80	S802B-C80	2CCS812001R0804	S802BC80	0,49	1
	100	S802B-C100	2CCS812001R0824	S802BC100	0,49	1
	125	S802B-C125	2CCS812001R0844	S802BC125	0,49	1
3	32	S803B-C32	2CCS813001R0324		0,74	1
	40	S803B-C40	2CCS813001R0404		0,74	1
	50	S803B-C50	2CCS813001R0504		0,74	1
	63	S803B-C63	2CCS813001R0634		0,74	1
	80	S803B-C80	2CCS813001R0804	S803BC80	0,74	1
	100	S803B-C100	2CCS813001R0824	S803BC100	0,74	1
	125	S803B-C125	2CCS813001R0844	S803BC125	0,74	1
4	32	S804B-C32	2CCS814001R0324		0,98	1
	40	S804B-C40	2CCS814001R0404		0,98	1
	50	S804B-C50	2CCS814001R0504		0,98	1
	63	S804B-C63	2CCS814001R0634		0,98	1
	80	S804B-C80	2CCS814001R0804	S804BC80	0,98	1
	100	S804B-C100	2CCS814001R0824	S804BC100	0,98	1
	125	S804B-C125	2CCS814001R0844	S804BC125	0,98	1



Interruttori magnetotermici

Serie S800B caratteristica D

Serie S 800 B - caratteristica D

Potere d'interruzione: IEC/EN 60898-1: 10000A; IEC/EN 60947-2: 16 kA

Caratteristica di intervento: D

Norma di riferimento: IEC/EN 60898-1; IEC/EN 60947-2

Poli: 1P, 2P, 3P, 4P

Corrente nominale: da 32 a 125A

Campo di intervento istantaneo: $10 \pm 20 I_n$

Tensione nominale: 230/400 V c.a.

Duplica segnalazione dello stato dell'interruttore assicurata da due dispositivi indipendenti:

- Leva di manovra con indicazione 0 OFF / I ON

- Indicatore direttamente dipendente dal contatto mobile che rispecchia fedelmente la posizione dei contatti interni dell'interruttore: VERDE contatti aperti / ROSSO contatti chiusi

Leva di comando a tre posizioni: I = chiuso, 0 = aperto, posizione centrale = aperto su guasto

Collegamento tramite morsetti a gabbia:

- cavo rigido 1...50 mm²

- cavo flessibile 1...70 mm²

Associabili a blocchi differenziali serie DDA 800

Compatibili con l'intera gamma di ausiliari e accessori S 800



Poli	Corrente nominale	Descrizione			Peso unitario	Conf.
	In A	Tipo	Codice ABB	Codice d'ordine	kg	
1	32	S801B-D32	2CCS811001R0321		0,24	1
	40	S801B-D40	2CCS811001R0401		0,24	1
	50	S801B-D50	2CCS811001R0501		0,24	1
	63	S801B-D63	2CCS811001R0631		0,24	1
	80	S801B-D80	2CCS811001R0801	S801BD80	0,24	1
	100	S801B-D100	2CCS811001R0821	S801BD100	0,24	1
	125	S801B-D125	2CCS811001R0841		0,24	1
2	32	S802B-D32	2CCS812001R0321		0,49	1
	40	S802B-D40	2CCS812001R0401		0,49	1
	50	S802B-D50	2CCS812001R0501		0,49	1
	63	S802B-D63	2CCS812001R0631		0,49	1
	80	S802B-D80	2CCS812001R0801	S802BD80	0,49	1
	100	S802B-D100	2CCS812001R0821	S802BD100	0,49	1
	125	S802B-D125	2CCS812001R0841		0,49	1
3	32	S803B-D32	2CCS813001R0321		0,74	1
	40	S803B-D40	2CCS813001R0401		0,74	1
	50	S803B-D50	2CCS813001R0501		0,74	1
	63	S803B-D63	2CCS813001R0631		0,74	1
	80	S803B-D80	2CCS813001R0801	S803BD80	0,74	1
	100	S803B-D100	2CCS813001R0821	S803BD100	0,74	1
	125	S803B-D125	2CCS813001R0841		0,74	1
4	32	S804B-D32	2CCS814001R0321		0,98	1
	40	S804B-D40	2CCS814001R0401		0,98	1
	50	S804B-D50	2CCS814001R0501		0,98	1
	63	S804B-D63	2CCS814001R0631		0,98	1
	80	S804B-D80	2CCS814001R0801	S804BD80	0,98	1
	100	S804B-D100	2CCS814001R0821	S804BD100	0,98	1
	125	S804B-D125	2CCS814001R0841		0,98	1

Interruttori magnetotermici

Serie S800B caratteristica K

Serie S 800 B - caratteristica K

Potere d'interruzione: IEC/EN 60947-2: 16 kA

Caratteristica di intervento: K

Norma di riferimento: IEC/EN 60947-2

Poli: 1P, 2P, 3P, 4P

Corrente nominale: da 32 a 125A

Campo di intervento istantaneo: $10 \div 16 I_n$

Tensione nominale: 230/400 V c.a.

Dupliche segnalazione dello stato dell'interruttore assicurata da due dispositivi indipendenti:

- Leva di manovra con indicazione 0 OFF / I ON

- Indicatore direttamente dipendente dal contatto mobile che rispecchia fedelmente la posizione dei contatti interni dell'interruttore: VERDE contatti aperti / ROSSO contatti chiusi

Leva di comando a tre posizioni: I = chiuso, 0 = aperto, posizione centrale = aperto su guasto

Collegamento tramite morsetti a gabbia:

- cavo rigido 1...50 mm²

- cavo flessibile 1...70 mm²

Associabili a blocchi differenziali serie DDA 800

Compatibili con l'intera gamma di ausiliari e accessori S 800



Poli	Corrente nominale	Descrizione			Peso unitario	Conf.
	In A	Tipo	Codice ABB	Codice d'ordine	kg	
1	32	S801B-K32	2CCS811001R0537		0,24	1
	40	S801B-K40	2CCS811001R0557		0,24	1
	50	S801B-K50	2CCS811001R0577		0,24	1
	63	S801B-K63	2CCS811001R0597		0,24	1
	80	S801B-K80	2CCS811001R0627	S801BK80	0,24	1
	100	S801B-K100	2CCS811001R0637	S801BK100	0,24	1
	125	S801B-K125	2CCS811001R0647		0,24	1
2	32	S802B-K32	2CCS812001R0537		0,49	1
	40	S802B-K40	2CCS812001R0557		0,49	1
	50	S802B-K50	2CCS812001R0577		0,49	1
	63	S802B-K63	2CCS812001R0597		0,49	1
	80	S802B-K80	2CCS812001R0627	S802BK80	0,49	1
	100	S802B-K100	2CCS812001R0637	S802BK100	0,49	1
	125	S802B-K125	2CCS812001R0647		0,49	1
3	32	S803B-K32	2CCS813001R0537		0,74	1
	40	S803B-K40	2CCS813001R0557		0,74	1
	50	S803B-K50	2CCS813001R0577		0,74	1
	63	S803B-K63	2CCS813001R0597		0,74	1
	80	S803B-K80	2CCS813001R0627	S803BK80	0,74	1
	100	S803B-K100	2CCS813001R0637	S803BK100	0,74	1
	125	S803B-K125	2CCS813001R0647		0,74	1
4	32	S804B-K32	2CCS814001R0537		0,98	1
	40	S804B-K40	2CCS814001R0557		0,98	1
	50	S804B-K50	2CCS814001R0577		0,98	1
	63	S804B-K63	2CCS814001R0597		0,98	1
	80	S804B-K80	2CCS814001R0627	S804BK80	0,98	1
	100	S804B-K100	2CCS814001R0637	S804BK100	0,98	1
	125	S804B-K125	2CCS814001R0647		0,98	1



Interruttori magnetotermici

Serie S800C caratteristica B

Serie S 800 C - caratteristica B

Funzione: protezione e controllo dei circuiti contro sovraccarichi e cortocircuiti quando è richiesta un'elevata capacità di interruzione; protezione per persone e cavi di grande lunghezza nei sistemi TN e IT; molto utile quando è richiesta la selettività rispetto a un interruttore scatolato o back-up rispetto ad altri interruttori magnetotermici cablati a valle.

Applicazioni: commerciali e industriali

Norme di riferimento: IEC/EN 60947-2, IEC/EN 60898, UL 1077, protezione supplementare

Icn: 15kA

Icu: 25 kA



Poli	Corrente nominale	Descrizione			Peso unitario	Conf.
	In A	Tipo	Codice ABB	Codice d'ordine	kg	pz.
1	10	S801C-B10	2CCS881001R0105	☎	0.25	1
	13	S801C-B13	2CCS881001R0135	☎	0.25	1
	16	S801C-B16	2CCS881001R0165	☎	0.25	1
	20	S801C-B20	2CCS881001R0205	☎	0.25	1
	25	S801C-B25	2CCS881001R0255	☎	0.25	1
	32	S801C-B32	2CCS881001R0325	☎	0.25	1
	40	S801C-B40	2CCS881001R0405	☎	0.25	1
	50	S801C-B50	2CCS881001R0505	☎	0.25	1
	63	S801C-B63	2CCS881001R0635	☎	0.25	1
	80	S801C-B80	2CCS881001R0805	☎	0.25	1
	100	S801C-B100	2CCS881001R0825	☎	0.25	1
	125	S801C-B125	2CCS881001R0845	☎	0.25	1



Poli	Corrente nominale	Descrizione			Peso unitario	Conf.
	In A	Tipo	Codice ABB	Codice d'ordine	kg	pz.
2	10	S802C-B10	2CCS882001R0105	☎	0.49	1
	13	S802C-B13	2CCS882001R0135	☎	0.49	1
	16	S802C-B16	2CCS882001R0165	☎	0.49	1
	20	S802C-B20	2CCS882001R0205	☎	0.49	1
	25	S802C-B25	2CCS882001R0255	☎	0.49	1
	32	S802C-B32	2CCS882001R0325	☎	0.49	1
	40	S802C-B40	2CCS882001R0405	☎	0.49	1
	50	S802C-B50	2CCS882001R0505	☎	0.49	1
	63	S802C-B63	2CCS882001R0635	☎	0.49	1
	80	S802C-B80	2CCS882001R0805	☎	0.49	1
	100	S802C-B100	2CCS882001R0825	☎	0.49	1
	125	S802C-B125	2CCS882001R0845	☎	0.49	1

Interruttori magnetotermici

Serie S800C caratteristica B



Poli	Corrente nominale		Descrizione		Peso unitario	Conf.
	In A	Tipo	Codice ABB	Codice d'ordine	kg	pz.
3	10	S803C-B10	2CCS883001R0105		0.74	1
	13	S803C-B13	2CCS883001R0135		0.74	1
	16	S803C-B16	2CCS883001R0165		0.74	1
	20	S803C-B20	2CCS883001R0205		0.74	1
	25	S803C-B25	2CCS883001R0255		0.74	1
	32	S803C-B32	2CCS883001R0325		0.74	1
	40	S803C-B40	2CCS883001R0405		0.74	1
	50	S803C-B50	2CCS883001R0505		0.74	1
	63	S803C-B63	2CCS883001R0635		0.74	1
	80	S803C-B80	2CCS883001R0805		0.74	1
	100	S803C-B100	2CCS883001R0825		0.74	1
	125	S803C-B125	2CCS883001R0845		0.74	1



Poli	Corrente nominale		Descrizione		Peso unitario	Conf.
	In A	Tipo	Codice ABB	Codice d'ordine	kg	pz.
4	10	S804C-B10	2CCS884001R0105		0.98	1
	13	S804C-B13	2CCS884001R0135		0.98	1
	16	S804C-B16	2CCS884001R0165		0.98	1
	20	S804C-B20	2CCS884001R0205		0.98	1
	25	S804C-B25	2CCS884001R0255		0.98	1
	32	S804C-B32	2CCS884001R0325		0.98	1
	40	S804C-B40	2CCS884001R0405		0.98	1
	50	S804C-B50	2CCS884001R0505		0.98	1
	63	S804C-B63	2CCS884001R0635		0.98	1
	80	S804C-B80	2CCS884001R0805		0.98	1
	100	S804C-B100	2CCS884001R0825		0.98	1
	125	S804C-B125	2CCS884001R0845		0.98	1



Interruttori magnetotermici

Serie S800C caratteristica C

S800C - caratteristica C

Manca il testo

Funzione: protezione e controllo dei circuiti contro sovraccarichi e cortocircuiti quando è richiesta una capacità di rottura elevata; protezione per persone e cavi di grande lunghezza nei sistemi TN e IT; molto utile quando è necessaria la selettività rispetto a un interruttore scatolato o back-up rispetto ad altri interruttori magnetotermici cablati a valle.

Applicazioni: commerciali e industriali

Norme di riferimento: IEC/EN 60947-2, IEC/EN 60898, UL 1077, protezione supplementare

Icn=15 kA

Icu=25 kA



Poli	Corrente nominale	Descrizione			Peso unitario	Conf.
	In A	Tipo	Codice ABB	Codice d'ordine	kg	pz.
1	10	S801C-C10	2CCS881001R0104	☎	0.25	1
	13	S801C-C13	2CCS881001R0134	☎	0.25	1
	16	S801C-C16	2CCS881001R0164	☎	0.25	1
	20	S801C-C20	2CCS881001R0204	☎	0.25	1
	25	S801C-C25	2CCS881001R0254	☎	0.25	1
	32	S801C-C32	2CCS881001R0324	☎	0.25	1
	40	S801C-C40	2CCS881001R0404	☎	0.25	1
	50	S801C-C50	2CCS881001R0504	☎	0.25	1
	63	S801C-C63	2CCS881001R0634	☎	0.25	1
	80	S801C-C80	2CCS881001R0804	☎	0.25	1
	100	S801C-C100	2CCS881001R0824	☎	0.25	1
	125	S801C-C125	2CCS881001R0844	☎	0.25	1



Poli	Corrente nominale	Descrizione			Peso unitario	Conf.
	In A	Tipo	Codice ABB	Codice d'ordine	kg	pz.
2	10	S802C-C10	2CCS882001R0104	☎	0.49	1
	13	S802C-C13	2CCS882001R0134	☎	0.49	1
	16	S802C-C16	2CCS882001R0164	☎	0.49	1
	20	S802C-C20	2CCS882001R0204	☎	0.49	1
	25	S802C-C25	2CCS882001R0254	☎	0.49	1
	32	S802C-C32	2CCS882001R0324	☎	0.49	1
	40	S802C-C40	2CCS882001R0404	☎	0.49	1
	50	S802C-C50	2CCS882001R0504	☎	0.49	1
	63	S802C-C63	2CCS882001R0634	☎	0.49	1
	80	S802C-C80	2CCS882001R0804	☎	0.49	1
	100	S802C-C100	2CCS882001R0824	☎	0.49	1
	125	S802C-C125	2CCS882001R0844	☎	0.49	1

Interruttori magnetotermici

Serie S800C caratteristica C



Poli	Corrente nominale		Descrizione		Peso unitario	Conf.
	In A	Tipo	Codice ABB	Codice d'ordine		
3	10	S803C-C10	2CCS883001R0104		0.74	1
	13	S803C-C13	2CCS883001R0134		0.74	1
	16	S803C-C16	2CCS883001R0164		0.74	1
	20	S803C-C20	2CCS883001R0204		0.74	1
	25	S803C-C25	2CCS883001R0254		0.74	1
	32	S803C-C32	2CCS883001R0324		0.74	1
	40	S803C-C40	2CCS883001R0404		0.74	1
	50	S803C-C50	2CCS883001R0504		0.74	1
	63	S803C-C63	2CCS883001R0634		0.74	1
	80	S803C-C80	2CCS883001R0804		0.74	1
	100	S803C-C100	2CCS883001R0824		0.74	1
	125	S803C-C125	2CCS883001R0844		0.74	1



Poli	Corrente nominale		Descrizione		Peso unitario	Conf.
	In A	Tipo	Codice ABB	Codice d'ordine		
4	10	S804C-C10	2CCS884001R0104		0.98	1
	13	S804C-C13	2CCS884001R0134		0.98	1
	16	S804C-C16	2CCS884001R0164		0.98	1
	20	S804C-C20	2CCS884001R0204		0.98	1
	25	S804C-C25	2CCS884001R0254		0.98	1
	32	S804C-C32	2CCS884001R0324		0.98	1
	40	S804C-C40	2CCS884001R0404		0.98	1
	50	S804C-C50	2CCS884001R0504		0.98	1
	63	S804C-C63	2CCS884001R0634		0.98	1
	80	S804C-C80	2CCS884001R0804		0.98	1
	100	S804C-C100	2CCS884001R0824		0.98	1
	125	S804C-C125	2CCS884001R0844		0.98	1



Interruttori magnetotermici

Serie S800C caratteristica D

S800C - caratteristica D

Manca il testo Funzione: protezione e controllo dei circuiti contro sovraccarichi e cortocircuiti quando è richiesta una capacità di rottura elevata; protezione per persone e cavi di grande lunghezza nei sistemi TN e IT; molto utile quando è necessaria la selettività rispetto a un interruttore scatolato o back-up rispetto ad altri interruttori magnetotermici cablati a valle.

Applicazioni: commerciali e industriali

Norme di riferimento: IEC/EN 60947-2, IEC/EN 60898, UL 1077, protezione supplementare

Icn=15 kA

Icu=25 kA



Poli	Corrente nominale	Descrizione			Peso unitario	Conf.
	In A	Tipo	Codice ABB	Codice d'ordine	kg	pz.
1	10	S801C-D10	2CCS881001R0101		0.25	1
	13	S801C-D13	2CCS881001R0131		0.25	1
	16	S801C-D16	2CCS881001R0161		0.25	1
	20	S801C-D20	2CCS881001R0201		0.25	1
	25	S801C-D25	2CCS881001R0251		0.25	1
	32	S801C-D32	2CCS881001R0321		0.25	1
	40	S801C-D40	2CCS881001R0401		0.25	1
	50	S801C-D50	2CCS881001R0501		0.25	1
	63	S801C-D63	2CCS881001R0631		0.25	1
	80	S801C-D80	2CCS881001R0801		0.25	1
	100	S801C-D100	2CCS881001R0821		0.25	1
	125	S801C-D125	2CCS881001R0841		0.25	1



Poli	Corrente nominale	Descrizione			Peso unitario	Conf.
	In A	Tipo	Codice ABB	Codice d'ordine	kg	pz.
2	10	S802C-D10	2CCS882001R0101		0.49	1
	13	S802C-D13	2CCS882001R0131		0.49	1
	16	S802C-D16	2CCS882001R0161		0.49	1
	20	S802C-D20	2CCS882001R0201		0.49	1
	25	S802C-D25	2CCS882001R0251		0.49	1
	32	S802C-D32	2CCS882001R0321		0.49	1
	40	S802C-D40	2CCS882001R0401		0.49	1
	50	S802C-D50	2CCS882001R0501		0.49	1
	63	S802C-D63	2CCS882001R0631		0.49	1
	80	S802C-D80	2CCS882001R0801		0.49	1
	100	S802C-D100	2CCS882001R0821		0.49	1
	125	S802C-D125	2CCS882001R0841		0.49	1

Interruttori magnetotermici

Serie S800C caratteristica D



Poli	Corrente nominale	Descrizione			Peso unitario	Conf.
	In A	Tipo	Codice ABB	Codice d'ordine	kg	pz.
3	10	S803C-D10	2CCS883001R0101		0.74	1
	13	S803C-D13	2CCS883001R0131		0.74	1
	16	S803C-D16	2CCS883001R0161		0.74	1
	20	S803C-D20	2CCS883001R0201		0.74	1
	25	S803C-D25	2CCS883001R0251		0.74	1
	32	S803C-D32	2CCS883001R0321		0.74	1
	40	S803C-D40	2CCS883001R0401		0.74	1
	50	S803C-D50	2CCS883001R0501		0.74	1
	63	S803C-D63	2CCS883001R0631		0.74	1
	80	S803C-D80	2CCS883001R0801		0.74	1
	100	S803C-D100	2CCS883001R0821		0.74	1
	125	S803C-D125	2CCS883001R0841		0.74	1



Poli	Corrente nominale	Descrizione			Peso unitario	Conf.
	In A	Tipo	Codice ABB	Codice d'ordine	kg	pz.
4	10	S804C-D10	2CCS884001R0101		0.98	1
	13	S804C-D13	2CCS884001R0131		0.98	1
	16	S804C-D16	2CCS884001R0161		0.98	1
	20	S804C-D20	2CCS884001R0201		0.98	1
	25	S804C-D25	2CCS884001R0251		0.98	1
	32	S804C-D32	2CCS884001R0321		0.98	1
	40	S804C-D40	2CCS884001R0401		0.98	1
	50	S804C-D50	2CCS884001R0501		0.98	1
	63	S804C-D63	2CCS884001R0631		0.98	1
	80	S804C-D80	2CCS884001R0801		0.98	1
	100	S804C-D100	2CCS884001R0821		0.98	1
	125	S804C-D125	2CCS884001R0841		0.98	1



Interruttori magnetotermici

Serie S800C caratteristica K

S800C - caratteristica K

Funzione: protezione e controllo dei circuiti contro sovraccarichi e cortocircuiti quando è richiesta una capacità di rottura elevata; protezione per persone e cavi di grande lunghezza nei sistemi TN e IT; molto utile quando è necessaria la selettività rispetto a un interruttore scatolato o back-up rispetto ad altri interruttori magnetotermici cablati a valle.

Applicazioni: commerciali e industriali

Norme di riferimento: IEC/EN 60947-2, UL 1077, protezione supplementare

Icu=25 kA



Poli	Corrente nominale	Descrizione			Peso unitario	Conf.
	In A	Tipo	Codice ABB	Codice d'ordine	kg	pz.
1	10	S801C-K10	2CCS881001R0427		0.25	1
	13	S801C-K13	2CCS881001R0447		0.25	1
	16	S801C-K16	2CCS881001R0467		0.25	1
	20	S801C-K20	2CCS881001R0487		0.25	1
	25	S801C-K25	2CCS881001R0517		0.25	1
	32	S801C-K32	2CCS881001R0537		0.25	1
	40	S801C-K40	2CCS881001R0557		0.25	1
	50	S801C-K50	2CCS881001R0577		0.25	1
	63	S801C-K63	2CCS881001R0597		0.25	1
	80	S801C-K80	2CCS881001R0627		0.25	1
	100	S801C-K100	2CCS881001R0637		0.25	1
	125	S801C-K125	2CCS881001R0647		0.25	1



Poli	Corrente nominale	Descrizione			Peso unitario	Conf.
	In A	Tipo	Codice ABB	Codice d'ordine	kg	pz.
2	10	S802C-K10	2CCS882001R0427		0.49	1
	13	S802C-K13	2CCS882001R0447		0.49	1
	16	S802C-K16	2CCS882001R0467		0.49	1
	20	S802C-K20	2CCS882001R0487		0.49	1
	25	S802C-K25	2CCS882001R0517		0.49	1
	32	S802C-K32	2CCS882001R0537		0.49	1
	40	S802C-K40	2CCS882001R0557		0.49	1
	50	S802C-K50	2CCS882001R0577		0.49	1
	63	S802C-K63	2CCS882001R0597		0.49	1
	80	S802C-K80	2CCS882001R0627		0.49	1
	100	S802C-K100	2CCS882001R0637		0.49	1
	125	S802C-K125	2CCS882001R0647		0.49	1

Interruttori magnetotermici

Serie S800C caratteristica K



Poli	Corrente nominale		Descrizione			Peso unitario	Conf.
	In A	Tipo	Codice ABB	Codice d'ordine	kg	pz.	
3	10	S803C-K10	2CCS883001R0427		0.74	1	
	13	S803C-K13	2CCS883001R0447		0.74	1	
	16	S803C-K16	2CCS883001R0467		0.74	1	
	20	S803C-K20	2CCS883001R0487		0.74	1	
	25	S803C-K25	2CCS883001R0517		0.74	1	
	32	S803C-K32	2CCS883001R0537		0.74	1	
	40	S803C-K40	2CCS883001R0557		0.74	1	
	50	S803C-K50	2CCS883001R0577		0.74	1	
	63	S803C-K63	2CCS883001R0597		0.74	1	
	80	S803C-K80	2CCS883001R0627		0.74	1	
	100	S803C-K100	2CCS883001R0637		0.74	1	
	125	S803C-K125	2CCS883001R0647		0.74	1	



Poli	Corrente nominale		Descrizione			Peso unitario	Conf.
	In A	Tipo	Codice ABB	Codice d'ordine	kg	pz.	
4	10	S804C-K10	2CCS884001R0427		0.98	1	
	13	S804C-K13	2CCS884001R0447		0.98	1	
	16	S804C-K16	2CCS884001R0467		0.98	1	
	20	S804C-K20	2CCS884001R0487		0.98	1	
	25	S804C-K25	2CCS884001R0517		0.98	1	
	32	S804C-K32	2CCS884001R0537		0.98	1	
	40	S804C-K40	2CCS884001R0557		0.98	1	
	50	S804C-K50	2CCS884001R0577		0.98	1	
	63	S804C-K63	2CCS884001R0597		0.98	1	
	80	S804C-K80	2CCS884001R0627		0.98	1	
	100	S804C-K100	2CCS884001R0637		0.98	1	
	125	S804C-K125	2CCS884001R0647		0.98	1	



Interruttori magnetotermici

Serie S800N caratteristica B

S 800 N - Caratteristica B

Potere d'interruzione:

IEC/EN 60898-1: 20000 A (10 ÷ 80 A)

IEC/EN 60947-2: fino a 36 kA

Caratteristica d'intervento: B

Norme di riferimento: IEC/EN 60898-1, IEC/EN 60947-2

Poli: 1P, 2P, 3P, 4P

Corrente nominale: 6 ÷ 125 A

Campo d'intervento istantaneo: 3 ÷ 5 I_n

Tensione nominale:

- secondo IEC/EN 60898-1: 230/400 V c.a.

- secondo IEC/EN 60947-2: 400/690 V c.a.;

Utilizzabili in corrente continua 1P: ≤ 125 V, 2P ≤ 250 V, 3P ≤ 375 V, 4P: ≤ 500 V

Tensione minima di funzionamento: 12 V c.a./c.c.

Duplica segnalazione dello stato dell'interruttore assicurata da due dispositivi indipendenti:

- Leva di manovra con indicazione 0 OFF / I ON

- Indicatore direttamente dipendente dal contatto mobile che rispecchia fedelmente la

posizione dei contatti interni dell'interruttore: VERDE contatti aperti / ROSSO contatti chiusi

Collegamento tramite morsetti a gabbia

- cavo flessibile 1÷70 mm²;

- cavo rigido 1÷ 50 mm².

Associabili a blocchi differenziali serie DDA 800.

Compatibili con l'intera gamma di ausiliari e accessori S 800.



Poli	Corrente nominale	Descrizione			Peso unitario	Conf.
	In A	Tipo	Codice ABB	Codice d'ordine	kg	pz.
1	6	S801N-B6	2CCS891001R0065	S140842	0,24	1
	10	S801N-B10	2CCS891001R0105	S120380	0,24	1
	13	S801N-B13	2CCS891001R0135	S120381	0,24	1
	16	S801N-B16	2CCS891001R0165	S120382	0,24	1
	20	S801N-B20	2CCS891001R0205	S120383	0,24	1
	25	S801N-B25	2CCS891001R0255	S120384	0,24	1
	32	S801N-B32	2CCS891001R0325	S120385	0,24	1
	40	S801N-B40	2CCS891001R0405	S120386	0,24	1
	50	S801N-B50	2CCS891001R0505	S120387	0,24	1
	63	S801N-B63	2CCS891001R0635	S120388	0,24	1
	80	S801N-B80	2CCS891001R0805	S120389	0,24	1
	100	S801N-B100	2CCS891001R0825	S120390	0,24	1
	125	S801N-B125	2CCS891001R0845	S120391	0,24	1

Interruttori magnetotermici

Serie S800N caratteristica B



Poli	Corrente nominale	Descrizione			Peso unitario	Conf.
	In A	Tipo	Codice ABB	Codice d'ordine	kg	pz.
2	6	S802N-B6	2CCS892001R0065	S140843	0,48	1
	10	S802N-B10	2CCS892001R0105	S120392	0,48	1
	13	S802N-B13	2CCS892001R0135	S120393	0,48	1
	16	S802N-B16	2CCS892001R0165	S120394	0,48	1
	20	S802N-B20	2CCS892001R0205	S120395	0,48	1
	25	S802N-B25	2CCS892001R0255	S120396	0,48	1
	32	S802N-B32	2CCS892001R0325	S120397	0,48	1
	40	S802N-B40	2CCS892001R0405	S120398	0,48	1
	50	S802N-B50	2CCS892001R0505	S120399	0,48	1
	63	S802N-B63	2CCS892001R0635	S120400	0,48	1
	80	S802N-B80	2CCS892001R0805	S120401	0,48	1
	100	S802N-B100	2CCS892001R0825	S120402	0,48	1
	125	S802N-B125	2CCS892001R0845	S120403	0,48	1



Poli	Corrente nominale	Descrizione			Peso unitario	Conf.
	In A	Tipo	Codice ABB	Codice d'ordine	kg	pz.
3	6	S803N-B6	2CCS893001R0065	S140844	0,72	1
	10	S803N-B10	2CCS893001R0105	S120404	0,72	1
	13	S803N-B13	2CCS893001R0135	S120405	0,72	1
	16	S803N-B16	2CCS893001R0165	S120406	0,72	1
	20	S803N-B20	2CCS893001R0205	S120407	0,72	1
	25	S803N-B25	2CCS893001R0255	S120408	0,72	1
	32	S803N-B32	2CCS893001R0325	S120409	0,72	1
	40	S803N-B40	2CCS893001R0405	S120410	0,72	1
	50	S803N-B50	2CCS893001R0505	S120411	0,72	1
	63	S803N-B63	2CCS893001R0635	S120412	0,72	1
	80	S803N-B80	2CCS893001R0805	S120413	0,72	1
	100	S803N-B100	2CCS893001R0825	S120414	0,72	1
	125	S803N-B125	2CCS893001R0845	S120415	0,72	1



Poli	Corrente nominale	Descrizione			Peso unitario	Conf.
	In A	Tipo	Codice ABB	Codice d'ordine	kg	pz.
4	6	S804N-B6	2CCS894001R0065	S140845	0,96	1
	10	S804N-B10	2CCS894001R0105	S120416	0,96	1
	13	S804N-B13	2CCS894001R0135	S120417	0,96	1
	16	S804N-B16	2CCS894001R0165	S120418	0,96	1
	20	S804N-B20	2CCS894001R0205	S120419	0,96	1
	25	S804N-B25	2CCS894001R0255	S120420	0,96	1
	32	S804N-B32	2CCS894001R0325	S120421	0,96	1
	40	S804N-B40	2CCS894001R0405	S120422	0,96	1
	50	S804N-B50	2CCS894001R0505	S120423	0,96	1
	63	S804N-B63	2CCS894001R0635	S120424	0,96	1
	80	S804N-B80	2CCS894001R0805	S120425	0,96	1
	100	S804N-B100	2CCS894001R0825	S120426	0,96	1
	125	S804N-B125	2CCS894001R0845	S120427	0,96	1



Interruttori magnetotermici

Serie S800N caratteristica C

S 800 N - Caratteristica C

Potere d'interruzione:

IEC/EN 60898-1: 20000 A (10 ÷ 80 A)

IEC/EN 60947-2: fino a 36 kA

Caratteristica d'intervento: C

Norme di riferimento: IEC/EN 60898-1, IEC/EN 60947-2

Poli: 1P, 2P, 3P, 4P

Corrente nominale: 6 ÷ 125 A

Campo d'intervento istantaneo: 5 ÷ 10 I_n

Tensione nominale:

- secondo IEC/EN 60898-1: 230/400 V c.a.

- secondo IEC/EN 60947-2: 400/690 V c.a.;

Utilizzabili in corrente continua 1P: ≤ 125 V, 2P ≤ 250 V, 3P ≤ 375 V, 4P: ≤ 500 V

Tensione minima di funzionamento: 12 V c.a./c.c.

Duplici segnalazione dello stato dell'interruttore assicurata da due dispositivi indipendenti:

- Leva di manovra con indicazione 0 OFF / I ON

- Indicatore direttamente dipendente dal contatto mobile che rispecchia fedelmente la posizione dei contatti interni dell'interruttore: VERDE contatti aperti / ROSSO contatti chiusi

Collegamento tramite morsetti a gabbia

- cavo flessibile 1÷70 mm²;

- cavo rigido 1÷ 50 mm².

Associabili a blocchi differenziali serie DDA 800.

Compatibili con l'intera gamma di ausiliari e accessori S 800.



Poli	Corrente nominale	Descrizione			Peso unitario	Conf.
	In A	Tipo	Codice ABB	Codice d'ordine	kg	pz.
1	6	S801N-C6	2CCS891001R0064	S140846	0,24	1
	10	S801N-C10	2CCS891001R0104	S120428	0,24	1
	13	S801N-C13	2CCS891001R0134	S120429	0,24	1
	16	S801N-C16	2CCS891001R0164	S120430	0,24	1
	20	S801N-C20	2CCS891001R0204	S120431	0,24	1
	25	S801N-C25	2CCS891001R0254	S120432	0,24	1
	32	S801N-C32	2CCS891001R0324	S120433	0,24	1
	40	S801N-C40	2CCS891001R0404	S120434	0,24	1
	50	S801N-C50	2CCS891001R0504	S120435	0,24	1
	63	S801N-C63	2CCS891001R0634	S120436	0,24	1
	80	S801N-C80	2CCS891001R0804	S120437	0,24	1
	100	S801N-C100	2CCS891001R0824	S120438	0,24	1
	125	S801N-C125	2CCS891001R0844	S120439	0,24	1

Interruttori magnetotermici

Serie S800N caratteristica C



Poli	Corrente nominale	Descrizione			Peso unitario	Conf.
	In A	Tipo	Codice ABB	Codice d'ordine	kg	pz.
2	6	S802N-C6	2CCS892001R0064	S140847	0,48	1
	10	S802N-C10	2CCS892001R0104	S120440	0,48	1
	13	S802N-C13	2CCS892001R0134	S120441	0,48	1
	16	S802N-C16	2CCS892001R0164	S120442	0,48	1
	20	S802N-C20	2CCS892001R0204	S120443	0,48	1
	25	S802N-C25	2CCS892001R0254	S120444	0,48	1
	32	S802N-C32	2CCS892001R0324	S120445	0,48	1
	40	S802N-C40	2CCS892001R0404	S120446	0,48	1
	50	S802N-C50	2CCS892001R0504	S120447	0,48	1
	63	S802N-C63	2CCS892001R0634	S120448	0,48	1
	80	S802N-C80	2CCS892001R0804	S120449	0,48	1
	100	S802N-C100	2CCS892001R0824	S120450	0,48	1
	125	S802N-C125	2CCS892001R0844	S120451	0,48	1



Poli	Corrente nominale	Descrizione			Peso unitario	Conf.
	In A	Tipo	Codice ABB	Codice d'ordine	kg	pz.
3	6	S803N-C6	2CCS893001R0064	S140848	0,72	1
	10	S803N-C10	2CCS893001R0104	S120452	0,72	1
	13	S803N-C13	2CCS893001R0134	S120453	0,72	1
	16	S803N-C16	2CCS893001R0164	S120454	0,72	1
	20	S803N-C20	2CCS893001R0204	S120455	0,72	1
	25	S803N-C25	2CCS893001R0254	S120456	0,72	1
	32	S803N-C32	2CCS893001R0324	S120457	0,72	1
	40	S803N-C40	2CCS893001R0404	S120458	0,72	1
	50	S803N-C50	2CCS893001R0504	S120459	0,72	1
	63	S803N-C63	2CCS893001R0634	S120460	0,72	1
	80	S803N-C80	2CCS893001R0804	S120461	0,72	1
	100	S803N-C100	2CCS893001R0824	S120462	0,72	1
	125	S803N-C125	2CCS893001R0844	S120463	0,72	1



Poli	Corrente nominale	Descrizione			Peso unitario	Conf.
	In A	Tipo	Codice ABB	Codice d'ordine	kg	pz.
4	6	S804N-C6	2CCS894001R0064	S140849	0,96	1
	10	S804N-C10	2CCS894001R0104	S120464	0,96	1
	13	S804N-C13	2CCS894001R0134	S120465	0,96	1
	16	S804N-C16	2CCS894001R0164	S120466	0,96	1
	20	S804N-C20	2CCS894001R0204	S120467	0,96	1
	25	S804N-C25	2CCS894001R0254	S120468	0,96	1
	32	S804N-C32	2CCS894001R0324	S120469	0,96	1
	40	S804N-C40	2CCS894001R0404	S120470	0,96	1
	50	S804N-C50	2CCS894001R0504	S120471	0,96	1
	63	S804N-C63	2CCS894001R0634	S120472	0,96	1
	80	S804N-C80	2CCS894001R0804	S120473	0,96	1
	100	S804N-C100	2CCS894001R0824	S120474	0,96	1
	125	S804N-C125	2CCS894001R0844	S120475	0,96	1



Interruttori magnetotermici

Serie S800N caratteristica D

S 800 N - Caratteristica D

Potere d'interruzione:

IEC/EN 60898-1: 20000 A (10 ÷ 80 A)

IEC/EN 60947-2: fino a 36 kA

Caratteristica d'intervento: D

Norme di riferimento: IEC/EN 60898-1, IEC/EN 60947-2

Poli: 1P, 2P, 3P, 4P

Corrente nominale: 6 ÷ 125 A

Campo d'intervento istantaneo: 10 ÷ 20 In

Tensione nominale:

- secondo IEC/EN 60898-1: 230/400 V c.a.

- secondo IEC/EN 60947-2: 400/690 V c.a.;

Utilizzabili in corrente continua 1P: ≤ 125 V, 2P ≤ 250 V, 3P ≤ 375 V, 4P: ≤ 500 V

Tensione minima di funzionamento: 12 V c.a./c.c.

Duplici segnalazione dello stato dell'interruttore assicurata da due dispositivi indipendenti:

- Leva di manovra con indicazione 0 OFF / I ON

- Indicatore direttamente dipendente dal contatto mobile che rispecchia fedelmente la posizione dei contatti interni dell'interruttore: VERDE contatti aperti / ROSSO contatti chiusi

Collegamento tramite morsetti a gabbia

- cavo flessibile 1÷70 mm²;

- cavo rigido 1÷ 50 mm².

Associabili a blocchi differenziali serie DDA 800.

Compatibili con l'intera gamma di ausiliari e accessori S 800.



Poli	Corrente nominale	Descrizione			Peso unitario kg	Conf. pz.
	In A	Tipo	Codice ABB	Codice d'ordine		
1	6	S801N-D6	2CCS891001R0061	S140850	0,245	1
	10	S801N-D10	2CCS891001R0101	S120476	0,245	1
	13	S801N-D13	2CCS891001R0131	S120477	0,245	1
	16	S801N-D16	2CCS891001R0161	S120478	0,245	1
	20	S801N-D20	2CCS891001R0201	S120479	0,245	1
	25	S801N-D25	2CCS891001R0251	S120480	0,245	1
	32	S801N-D32	2CCS891001R0321	S120481	0,245	1
	40	S801N-D40	2CCS891001R0401	S120482	0,245	1
	50	S801N-D50	2CCS891001R0501	S120483	0,245	1
	63	S801N-D63	2CCS891001R0631	S120484	0,245	1
	80	S801N-D80	2CCS891001R0801	S120485	0,245	1
	100	S801N-D100	2CCS891001R0821	S120486	0,245	1
	125	S801N-D125	2CCS891001R0841	S120487	0,245	1

Interruttori magnetotermici

Serie S800N caratteristica D



Poli	Corrente nominale	Descrizione			Peso unitario	Confe.
	In A	Tipo	Codice ABB	Codice d'ordine	kg	pz.
2	6	S802N-D6	2CCS892001R0061	S140851	0,49	1
	10	S802N-D10	2CCS892001R0101	S120488	0,49	1
	13	S802N-D13	2CCS892001R0131	S120489	0,49	1
	16	S802N-D16	2CCS892001R0161	S120490	0,49	1
	20	S802N-D20	2CCS892001R0201	S120491	0,49	1
	25	S802N-D25	2CCS892001R0251	S120492	0,49	1
	32	S802N-D32	2CCS892001R0321	S120493	0,49	1
	40	S802N-D40	2CCS892001R0401	S120494	0,49	1
	50	S802N-D50	2CCS892001R0501	S120495	0,49	1
	63	S802N-D63	2CCS892001R0631	S120496	0,49	1
	80	S802N-D80	2CCS892001R0801	S120497	0,49	1
	100	S802N-D100	2CCS892001R0821	S120498	0,49	1
	125	S802N-D125	2CCS892001R0841	S120499	0,49	1



Poli	Corrente nominale	Descrizione			Peso unitario	Conf.
	In A	Tipo	Codice ABB	Codice d'ordine	kg	pz.
3	6	S803N-D6	2CCS893001R0061	S140852	0,735	1
	10	S803N-D10	2CCS893001R0101	S120500	0,735	1
	13	S803N-D13	2CCS893001R0131	S120501	0,735	1
	16	S803N-D16	2CCS893001R0161	S120502	0,735	1
	20	S803N-D20	2CCS893001R0201	S120503	0,735	1
	25	S803N-D25	2CCS893001R0251	S120504	0,735	1
	32	S803N-D32	2CCS893001R0321	S120505	0,735	1
	40	S803N-D40	2CCS893001R0401	S120506	0,735	1
	50	S803N-D50	2CCS893001R0501	S120507	0,735	1
	63	S803N-D63	2CCS893001R0631	S120508	0,735	1
	80	S803N-D80	2CCS893001R0801	S120509	0,735	1
	100	S803N-D100	2CCS893001R0821	S120510	0,735	1
	125	S803N-D125	2CCS893001R0841	S120511	0,735	1



Poli	Corrente nominale	Descrizione			Peso unitario	Conf.
	In A	Tipo	Codice ABB	Codice d'ordine	kg	pz.
4	6	S804N-D6	2CCS894001R0061	S140853	0,98	1
	10	S804N-D10	2CCS894001R0101	S120512	0,98	1
	13	S804N-D13	2CCS894001R0131	S120513	0,98	1
	16	S804N-D16	2CCS894001R0161	S120514	0,98	1
	20	S804N-D20	2CCS894001R0201	S120515	0,98	1
	25	S804N-D25	2CCS894001R0251	S120516	0,98	1
	32	S804N-D32	2CCS894001R0321	S120517	0,98	1
	40	S804N-D40	2CCS894001R0401	S120518	0,98	1
	50	S804N-D50	2CCS894001R0501	S120519	0,98	1
	63	S804N-D63	2CCS894001R0631	S120520	0,98	1
	80	S804N-D80	2CCS894001R0801	S120521	0,98	1
	100	S804N-D100	2CCS894001R0821	S120522	0,98	1
	125	S804N-D125	2CCS894001R0841	S120523	0,98	1



Interruttori magnetotermici

Serie S800S caratteristica B

S 800 S - Caratteristica B

Potere d'interruzione:

IEC/EN 60898-1: 25000 A (10 ÷ 80 A)

IEC/EN 60947-2: fino a 50 kA

Caratteristica d'intervento: B

Norme di riferimento: IEC/EN 60898-1, IEC/EN 60947-2

Poli: 1P, 2P, 3P, 4P

Corrente nominale: 0,5 ÷ 125 A

Campo d'intervento istantaneo: 3 ÷ 5 I_n

Tensione nominale:

- secondo IEC/EN 60898-1: 230/400 V c.a.

- secondo IEC/EN 60947-2: 400/690 V c.a.;

Utilizzabili in corrente continua 1P: ≤ 125 V, 2P ≤ 250 V, 3P ≤ 375 V, 4P: ≤ 500 V

Tensione minima di funzionamento: 12 V c.a./c.c.

Duplici segnalazione dello stato dell'interruttore assicurata da due dispositivi indipendenti:

- Leva di manovra con indicazione 0 OFF / I ON

- Indicatore direttamente dipendente dal contatto mobile che rispecchia fedelmente la posizione dei contatti interni dell'interruttore: VERDE contatti aperti / ROSSO contatti chiusi

Collegamento tramite morsetti a gabbia

- cavo flessibile 1÷70 mm²;

- cavo rigido 1÷ 50 mm².

Associabili a blocchi differenziali serie DDA 800.

Compatibili con l'intera gamma di ausiliari e accessori S 800.



Poli	Corrente nominale	Descrizione			Peso unitario	Conf.
	In A	Tipo	Codice ABB	Codice d'ordine	kg	
1	0,5	S801S-B0,5	2CCF019841R0001	☎	0,245	1
	1	S801S-B1	2CCF019842R0001	☎	0,245	1
	1,6	S801S-B1,6	2CCF019843R0001	☎	0,245	1
	2	S801S-B2	2CCF019844R0001	☎	0,245	1
	2,5	S801S-B2,5	2CCF019845R0001	☎	0,245	1
	3	S801S-B3	2CCF019846R0001	☎	0,245	1
	4	S801S-B4	2CCF019847R0001	☎	0,245	1
	5	S801S-B5	2CCF019848R0001	☎	0,245	1
	6	S801S-B6	2CCS861001R0065	S140810	0,245	1
	10	S801S-B10	2CCS861001R0105	S120000	0,245	1
	13	S801S-B13	2CCS861001R0135	S120001	0,245	1
	16	S801S-B16	2CCS861001R0165	S120002	0,245	1
	20	S801S-B20	2CCS861001R0205	S120003	0,245	1
	25	S801S-B25	2CCS861001R0255	S120004	0,245	1
	32	S801S-B32	2CCS861001R0325	S120005	0,245	1
	40	S801S-B40	2CCS861001R0405	S120006	0,245	1
	50	S801S-B50	2CCS861001R0505	S120007	0,245	1
63	S801S-B63	2CCS861001R0635	S120008	0,245	1	
80	S801S-B80	2CCS861001R0805	S120009	0,245	1	
100	S801S-B100	2CCS861001R0825	S120010	0,245	1	
125	S801S-B125	2CCS861001R0845	S120011	0,245	1	

Interruttori magnetotermici

Serie S800S caratteristica B



Poli	Corrente nominale	Descrizione			Peso unitario	Conf.
	In A	Tipo	Codice ABB	Codice d'ordine	kg	pz.
2	0,5	S802S-B0,5	2CCF019865R0001		0,49	1
	1	S802S-B1	2CCF019866R0001		0,49	1
	1,6	S802S-B1,6	2CCF019867R0001		0,49	1
	2	S802S-B2	2CCF019868R0001		0,49	1
	2,5	S802S-B2,5	2CCF019869R0001		0,49	1
	3	S802S-B3	2CCF019870R0001		0,49	1
	4	S802S-B4	2CCF019871R0001		0,49	1
	5	S802S-B5	2CCF019872R0001		0,49	1
	6	S802S-B6	2CCS862001R0065	S140811	0,49	1
	10	S802S-B10	2CCS862001R0105	S120012	0,49	1
	13	S802S-B13	2CCS862001R0135	S120013	0,49	1
	16	S802S-B16	2CCS862001R0165	S120014	0,49	1
	20	S802S-B20	2CCS862001R0205	S120015	0,49	1
	25	S802S-B25	2CCS862001R0255	S120016	0,49	1
	32	S802S-B32	2CCS862001R0325	S120017	0,49	1
	40	S802S-B40	2CCS862001R0405	S120018	0,49	1
	50	S802S-B50	2CCS862001R0505	S120019	0,49	1
63	S802S-B63	2CCS862001R0635	S120020	0,49	1	
80	S802S-B80	2CCS862001R0805	S120021	0,49	1	
100	S802S-B100	2CCS862001R0825	S120022	0,49	1	
125	S802S-B125	2CCS862001R0845	S120023	0,49	1	



Poli	Corrente nominale	Descrizione			Peso unitario	Conf.
	In A	Tipo	Codice ABB	Codice d'ordine	kg	pz.
3	0,5	S803S-B0,5	2CCF019889R0001		0,735	1
	1	S803S-B1	2CCF019890R0001		0,735	1
	1,6	S803S-B1,6	2CCF019891R0001		0,735	1
	2	S803S-B2	2CCF019892R0001		0,735	1
	2,5	S803S-B2,5	2CCF019893R0001		0,735	1
	3	S803S-B3	2CCF019894R0001		0,735	1
	4	S803S-B4	2CCF019895R0001		0,735	1
	5	S803S-B5	2CCF019896R0001		0,735	1
	6	S803S-B6	2CCS863001R0065	S140812	0,735	1
	10	S803S-B10	2CCS863001R0105	S120024	0,735	1
	13	S803S-B13	2CCS863001R0135	S120025	0,735	1
	16	S803S-B16	2CCS863001R0165	S120026	0,735	1
	20	S803S-B20	2CCS863001R0205	S120027	0,735	1
	25	S803S-B25	2CCS863001R0255	S120028	0,735	1
	32	S803S-B32	2CCS863001R0325	S120029	0,735	1
	40	S803S-B40	2CCS863001R0405	S120030	0,735	1
	50	S803S-B50	2CCS863001R0505	S120031	0,735	1
63	S803S-B63	2CCS863001R0635	S120032	0,735	1	
80	S803S-B80	2CCS863001R0805	S120033	0,735	1	
100	S803S-B100	2CCS863001R0825	S120034	0,735	1	
125	S803S-B125	2CCS863001R0845	S120035	0,735	1	



Interruttori magnetotermici

Serie S800S caratteristica B



Poli	Corrente nominale	Descrizione			Peso unitario	Conf.
	In A	Tipo	Codice ABB	Codice d'ordine	kg	pz.
4	0,5	S804S-B0,5	2CCF019913R0001	☎	0,98	1
	1	S804S-B1	2CCF019914R0001	☎	0,98	1
	1,6	S804S-B1,6	2CCF019915R0001	☎	0,98	1
	2	S804S-B2	2CCF019916R0001	☎	0,98	1
	2,5	S804S-B2,5	2CCF019917R0001	☎	0,98	1
	3	S804S-B3	2CCF019918R0001	☎	0,98	1
	4	S804S-B4	2CCF019919R0001	☎	0,98	1
	5	S804S-B5	2CCF019920R0001	☎	0,98	1
	6	S804S-B6	2CCS864001R0065	S140813	0,98	1
	10	S804S-B10	2CCS864001R0105	S120036	0,98	1
	13	S804S-B13	2CCS864001R0135	S120037	0,98	1
	16	S804S-B16	2CCS864001R0165	S120038	0,98	1
	20	S804S-B20	2CCS864001R0205	S120039	0,98	1
	25	S804S-B25	2CCS864001R0255	S120040	0,98	1
	32	S804S-B32	2CCS864001R0325	S120041	0,98	1
	40	S804S-B40	2CCS864001R0405	S120042	0,98	1
	50	S804S-B50	2CCS864001R0505	S120043	0,98	1
63	S804S-B63	2CCS864001R0635	S120044	0,98	1	
80	S804S-B80	2CCS864001R0805	S120045	0,98	1	
100	S804S-B100	2CCS864001R0825	S120046	0,98	1	
125	S804S-B125	2CCS864001R0845	S120047	0,98	1	

Interruttori magnetotermici

Serie S800S caratteristica C

S 800 S - Caratteristica C

Potere d'interruzione:

IEC/EN 60898-1: 25000 A (10 ÷ 80 A)

IEC/EN 60947-2: fino a 50 kA

Caratteristica d'intervento: C

Norme di riferimento: IEC/EN 60898-1, IEC/EN 60947-2

Poli: 1P, 2P, 3P, 4P

Corrente nominale: 0,5 ÷ 125 A

Campo d'intervento istantaneo: 5 ÷ 10 I_n

Tensione nominale:

- secondo IEC/EN 60898-1: 230/400 V c.a.

- secondo IEC/EN 60947-2: 400/690 V c.a.;

Utilizzabili in corrente continua 1P: ≤ 125 V, 2P ≤ 250 V, 3P ≤ 375 V, 4P: ≤ 500 V

Tensione minima di funzionamento: 12 V c.a./c.c.

Duplica segnalazione dello stato dell'interruttore assicurata da due dispositivi indipendenti:

- Leva di manovra con indicazione 0 OFF / I ON

- Indicatore direttamente dipendente dal contatto mobile che rispecchia fedelmente la

posizione dei contatti interni dell'interruttore: VERDE contatti aperti / ROSSO contatti chiusi

Collegamento tramite morsetti a gabbia

- cavo flessibile 1÷70 mm²;

- cavo rigido 1÷ 50 mm².

Associabili a blocchi differenziali serie DDA 800.

Compatibili con l'intera gamma di ausiliari e accessori S 800.



Poli	Corrente nominale	Descrizione			Peso unitario	Conf.
	In A	Tipo	Codice ABB	Codice d'ordine	kg	
1	0,5	S801S-C0,5	2CCF019849R0001		0,245	1
	1	S801S-C1	2CCF019850R0001		0,245	1
	1,6	S801S-C1,6	2CCF019851R0001		0,245	1
	2	S801S-C2	2CCF019852R0001		0,245	1
	2,5	S801S-C2,5	2CCF019853R0001		0,245	1
	3	S801S-C3	2CCF019854R0001		0,245	1
	4	S801S-C4	2CCF019855R0001		0,245	1
	5	S801S-C5	2CCF019856R0001		0,245	1
	6	S801S-C6	2CCS861001R0064	S140814	0,245	1
	10	S801S-C10	2CCS861001R0104	S120048	0,245	1
	13	S801S-C13	2CCS861001R0134	S120049	0,245	1
	16	S801S-C16	2CCS861001R0164	S120050	0,245	1
	20	S801S-C20	2CCS861001R0204	S120051	0,245	1
	25	S801S-C25	2CCS861001R0254	S120052	0,245	1
	32	S801S-C32	2CCS861001R0324	S120053	0,245	1
	40	S801S-C40	2CCS861001R0404	S120054	0,245	1
	50	S801S-C50	2CCS861001R0504	S120055	0,245	1
63	S801S-C63	2CCS861001R0634	S120056	0,245	1	
80	S801S-C80	2CCS861001R0804	S120057	0,245	1	
100	S801S-C100	2CCS861001R0824	S120058	0,245	1	
125	S801S-C125	2CCS861001R0844	S120059	0,245	1	



Interruttori magnetotermici

Serie S800S caratteristica C



Poli	Corrente nominale	Descrizione			Peso unitario	Conf.
	In A	Tipo	Codice ABB	Codice d'ordine	kg	
2	0,5	S802S-C0,5	2CCF019873R0001	☎	0,49	1
	1	S802S-C1	2CCF019874R0001	☎	0,49	1
	1,6	S802S-C1,6	2CCF019875R0001	☎	0,49	1
	2	S802S-C2	2CCF019876R0001	☎	0,49	1
	2,5	S802S-C2,5	2CCF019877R0001	☎	0,49	1
	3	S802S-C3	2CCF019878R0001	☎	0,49	1
	4	S802S-C4	2CCF019879R0001	☎	0,49	1
	5	S802S-C5	2CCF019880R0001	☎	0,49	1
	6	S802S-C6	2CCS862001R0064	S140815	0,49	1
	10	S802S-C10	2CCS862001R0104	S120060	0,49	1
	13	S802S-C13	2CCS862001R0134	S120061	0,49	1
	16	S802S-C16	2CCS862001R0164	S120062	0,49	1
	20	S802S-C20	2CCS862001R0204	S120063	0,49	1
	25	S802S-C25	2CCS862001R0254	S120064	0,49	1
	32	S802S-C32	2CCS862001R0324	S120065	0,49	1
	40	S802S-C40	2CCS862001R0404	S120066	0,49	1
	50	S802S-C50	2CCS862001R0504	S120067	0,49	1
63	S802S-C63	2CCS862001R0634	S120068	0,49	1	
80	S802S-C80	2CCS862001R0804	S120069	0,49	1	
100	S802S-C100	2CCS862001R0824	S120070	0,49	1	
125	S802S-C125	2CCS862001R0844	S120071	0,49	1	



Poli	Corrente nominale	Descrizione			Peso unitario	Conf.
	In A	Tipo	Codice ABB	Codice d'ordine	kg	
3	0,5	S803S-C0,5	2CCF019897R0001	☎	0,735	1
	1	S803S-C1	2CCF019898R0001	☎	0,735	1
	1,6	S803S-C1,6	2CCF019899R0001	☎	0,735	1
	2	S803S-C2	2CCF019900R0001	☎	0,735	1
	2,5	S803S-C2,5	2CCF019901R0001	☎	0,735	1
	3	S803S-C3	2CCF019902R0001	☎	0,735	1
	4	S803S-C4	2CCF019903R0001	☎	0,735	1
	5	S803S-C5	2CCF019904R0001	☎	0,735	1
	6	S803S-C6	2CCS863001R0064	S140816	0,735	1
	10	S803S-C10	2CCS863001R0104	S120072	0,735	1
	13	S803S-C13	2CCS863001R0134	S120073	0,735	1
	16	S803S-C16	2CCS863001R0164	S120074	0,735	1
	20	S803S-C20	2CCS863001R0204	S120075	0,735	1
	25	S803S-C25	2CCS863001R0254	S120076	0,735	1
	32	S803S-C32	2CCS863001R0324	S120077	0,735	1
	40	S803S-C40	2CCS863001R0404	S120078	0,735	1
	50	S803S-C50	2CCS863001R0504	S120079	0,735	1
63	S803S-C63	2CCS863001R0634	S120080	0,735	1	
80	S803S-C80	2CCS863001R0804	S120081	0,735	1	
100	S803S-C100	2CCS863001R0824	S120082	0,735	1	
125	S803S-C125	2CCS863001R0844	S120083	0,735	1	

Interruttori magnetotermici

Serie S800S caratteristica C



Poli	Corrente nominale	Descrizione			Peso unitario	Conf.
	In A	Tipo	Codice ABB	Codice d'ordine	kg	pz.
4	0,5	S804S-C0,5	2CCF019921R0001		0,98	1
	1	S804S-C1	2CCF019922R0001		0,98	1
	1,6	S804S-C1,6	2CCF019923R0001		0,98	1
	2	S804S-C2	2CCF019924R0001		0,98	1
	2,5	S804S-C2,5	2CCF019925R0001		0,98	1
	3	S804S-C3	2CCF019926R0001		0,98	1
	4	S804S-C4	2CCF019927R0001		0,98	1
	5	S804S-C5	2CCF019928R0001		0,98	1
	6	S804S-C6	2CCS864001R0064	S140817	0,98	1
	10	S804S-C10	2CCS864001R0104	S120084	0,98	1
	13	S804S-C13	2CCS864001R0134	S120085	0,98	1
	16	S804S-C16	2CCS864001R0164	S120086	0,98	1
	20	S804S-C20	2CCS864001R0204	S120087	0,98	1
	25	S804S-C25	2CCS864001R0254	S120088	0,98	1
	32	S804S-C32	2CCS864001R0324	S120089	0,98	1
	40	S804S-C40	2CCS864001R0404	S120090	0,98	1
	50	S804S-C50	2CCS864001R0504	S120091	0,98	1
	63	S804S-C63	2CCS864001R0634	S120092	0,98	1
80	S804S-C80	2CCS864001R0804	S120093	0,98	1	
100	S804S-C100	2CCS864001R0824	S120094	0,98	1	
125	S804S-C125	2CCS864001R0844	S120095	0,98	1	



Interruttori magnetotermici

Serie S800S caratteristica D

S 800 S - Caratteristica D

Potere d'interruzione:

IEC/EN 60898-1: 25000 A (10 ÷ 80 A)

IEC/EN 60947-2: fino a 50 kA

Caratteristica d'intervento: D

Norme di riferimento: IEC/EN 60898-1, IEC/EN 60947-2

Poli: 1P, 2P, 3P, 4P

Corrente nominale: 0,5 ÷ 125 A

Campo d'intervento istantaneo: 10 ÷ 20 In

Tensione nominale:

- secondo IEC/EN 60898-1: 230/400 V c.a.

- secondo IEC/EN 60947-2: 400/690 V c.a.;

Utilizzabili in corrente continua 1P: ≤ 125 V, 2P ≤ 250 V, 3P ≤ 375 V, 4P: ≤ 500 V

Tensione minima di funzionamento: 12 V c.a./c.c.

Duplici segnalazione dello stato dell'interruttore assicurata da due dispositivi indipendenti:

- Leva di manovra con indicazione 0 OFF / I ON

- Indicatore direttamente dipendente dal contatto mobile che rispecchia fedelmente la

posizione dei contatti interni dell'interruttore: VERDE contatti aperti / ROSSO contatti chiusi

Collegamento tramite morsetti a gabbia

- cavo flessibile 1÷70 mm²;

- cavo rigido 1÷ 50 mm².

Associabili a blocchi differenziali serie DDA 800.

Compatibili con l'intera gamma di ausiliari e accessori S 800.



Poli	Corrente nominale	Descrizione			Peso unitario	Conf.
	In A	Tipo	Codice ABB	Codice d'ordine	kg	
1	0,5	S801S-D0,5	2CCF019857R0001		0,245	1
	1	S801S-D1	2CCF019858R0001		0,245	1
	1,6	S801S-D1,6	2CCF019859R0001		0,245	1
	2	S801S-D2	2CCF019860R0001		0,245	1
	2,5	S801S-D2,5	2CCF019861R0001		0,245	1
	3	S801S-D3	2CCF019862R0001		0,245	1
	4	S801S-D4	2CCF019863R0001		0,245	1
	5	S801S-D5	2CCF019864R0001		0,245	1
	6	S801S-D6	2CCS861001R0061	S140818	0,245	1
	10	S801S-D10	2CCS861001R0101	S120096	0,245	1
	13	S801S-D13	2CCS861001R0131	S120097	0,245	1
	16	S801S-D16	2CCS861001R0161	S120098	0,245	1
	20	S801S-D20	2CCS861001R0201	S120099	0,245	1
	25	S801S-D25	2CCS861001R0251	S120100	0,245	1
	32	S801S-D32	2CCS861001R0321	S120101	0,245	1
	40	S801S-D40	2CCS861001R0401	S120102	0,245	1
	50	S801S-D50	2CCS861001R0501	S120103	0,245	1
63	S801S-D63	2CCS861001R0631	S120104	0,245	1	
80	S801S-D80	2CCS861001R0801	S120105	0,245	1	
100	S801S-D100	2CCS861001R0821	S120106	0,245	1	
125	S801S-D125	2CCS861001R0841	S120107	0,245	1	

Interruttori magnetotermici

Serie S800S caratteristica D



Poli	Corrente nominale	Descrizione			Peso unitario	Conf.
	In A	Tipo	Codice ABB	Codice d'ordine	kg	pz.
2	0,5	S802S-D0,5	2CCF019881R0001		0,49	1
	1	S802S-D1	2CCF019882R0001		0,49	1
	1,6	S802S-D1,6	2CCF019883R0001		0,49	1
	2	S802S-D2	2CCF019884R0001		0,49	1
	2,5	S802S-D2,5	2CCF019885R0001		0,49	1
	3	S802S-D3	2CCF019886R0001		0,49	1
	4	S802S-D4	2CCF019887R0001		0,49	1
	5	S802S-D5	2CCF019888R0001		0,49	1
	6	S802S-D6	2CCS862001R0061	S140819	0,49	1
	10	S802S-D10	2CCS862001R0101	S120108	0,49	1
	13	S802S-D13	2CCS862001R0131	S120109	0,49	1
	16	S802S-D16	2CCS862001R0161	S120110	0,49	1
	20	S802S-D20	2CCS862001R0201	S120111	0,49	1
	25	S802S-D25	2CCS862001R0251	S120112	0,49	1
	32	S802S-D32	2CCS862001R0321	S120113	0,49	1
	40	S802S-D40	2CCS862001R0401	S120114	0,49	1
	50	S802S-D50	2CCS862001R0501	S120115	0,49	1
63	S802S-D63	2CCS862001R0631	S120116	0,49	1	
80	S802S-D80	2CCS862001R0801	S120117	0,49	1	
100	S802S-D100	2CCS862001R0821	S120118	0,49	1	
125	S802S-D125	2CCS862001R0841	S120119	0,49	1	



Poli	Corrente nominale	Descrizione			Peso unitario	Conf.
	In A	Tipo	Codice ABB	Codice d'ordine	kg	pz.
3	0,5	S803S-D0,5	2CCF019905R0001		0,735	1
	1	S803S-D1	2CCF019906R0001		0,735	1
	1,6	S803S-D1,6	2CCF019907R0001		0,735	1
	2	S803S-D2	2CCF019908R0001		0,735	1
	2,5	S803S-D2,5	2CCF019909R0001		0,735	1
	3	S803S-D3	2CCF019910R0001		0,735	1
	4	S803S-D4	2CCF019911R0001		0,735	1
	5	S803S-D5	2CCF019912R0001		0,735	1
	6	S803S-D6	2CCS863001R0061	S140820	0,735	1
	10	S803S-D10	2CCS863001R0101	S120120	0,735	1
	13	S803S-D13	2CCS863001R0131	S120121	0,735	1
	16	S803S-D16	2CCS863001R0161	S120122	0,735	1
	20	S803S-D20	2CCS863001R0201	S120123	0,735	1
	25	S803S-D25	2CCS863001R0251	S120124	0,735	1
	32	S803S-D32	2CCS863001R0321	S120125	0,735	1
	40	S803S-D40	2CCS863001R0401	S120126	0,735	1
	50	S803S-D50	2CCS863001R0501	S120127	0,735	1
63	S803S-D63	2CCS863001R0631	S120128	0,735	1	
80	S803S-D80	2CCS863001R0801	S120129	0,735	1	
100	S803S-D100	2CCS863001R0821	S120130	0,735	1	
125	S803S-D125	2CCS863001R0841	S120131	0,735	1	



Interruttori magnetotermici

Serie S800S caratteristica D



Poli	Corrente nominale	Descrizione			Peso unitario	Conf.
	In A	Tipo	Codice ABB	Codice d'ordine	kg	pz.
4	0,5	S804S-D0,5	2CCF019929R0001	☎	0,98	1
	1	S804S-D1	2CCF019930R0001	☎	0,98	1
	1,6	S804S-D1,6	2CCF019931R0001	☎	0,98	1
	2	S804S-D2	2CCF019932R0001	☎	0,98	1
	2,5	S804S-D2,5	2CCF019933R0001	☎	0,98	1
	3	S804S-D3	2CCF019934R0001	☎	0,98	1
	4	S804S-D4	2CCF019935R0001	☎	0,98	1
	5	S804S-D5	2CCF019936R0001	☎	0,98	1
	6	S804S-D6	2CCS864001R0061	S140821	0,98	1
	10	S804S-D10	2CCS864001R0101	S120132	0,98	1
	13	S804S-D13	2CCS864001R0131	S120133	0,98	1
	16	S804S-D16	2CCS864001R0161	S120134	0,98	1
	20	S804S-D20	2CCS864001R0201	S120135	0,98	1
	25	S804S-D25	2CCS864001R0251	S120136	0,98	1
	32	S804S-D32	2CCS864001R0321	S120137	0,98	1
	40	S804S-D40	2CCS864001R0401	S120138	0,98	1
	50	S804S-D50	2CCS864001R0501	S120139	0,98	1
63	S804S-D63	2CCS864001R0631	S120140	0,98	1	
80	S804S-D80	2CCS864001R0801	S120141	0,98	1	
100	S804S-D100	2CCS864001R0821	S120142	0,98	1	
125	S804S-D125	2CCS864001R0841	S120143	0,98	1	

Interruttori magnetotermici

Serie S800S caratteristica K

S 800 S - Caratteristica K

Potere d'interruzione:

IEC/EN 60947-2: fino a 50 kA

Caratteristica d'intervento: K

Norme di riferimento:, IEC/EN 60947-2

Poli: 1P, 2P, 3P, 4P

Corrente nominale: 0,5 ÷ 125 A

Campo d'intervento istantaneo: 13 In ±20%

Tensione nominale:

400/690 V c.a.;

Utilizzabili in corrente continua 1P: ≤ 125 V, 2P≤ 250 V, 3P≤ 375 V, 4P: ≤ 500 V

Tensione minima di funzionamento: 12 V c.a./c.c.

Duplica segnalazione dello stato dell'interruttore assicurata da due dispositivi indipendenti:

- Leva di manovra con indicazione 0 OFF / I ON

- Indicatore direttamente dipendente dal contatto mobile che rispecchia fedelmente la

posizione dei contatti interni dell'interruttore: VERDE contatti aperti / ROSSO contatti chiusi

Collegamento tramite morsetti a gabbia

- cavo flessibile 1÷70 mm²;

- cavo rigido 1÷ 50 mm².

Associabili a blocchi differenziali serie DDA 800.

Compatibili con l'intera gamma di ausiliari e accessori S 800.



Poli	Corrente nominale	Descrizione			Peso unitario	Conf.
	In A	Tipo	Codice ABB	Codice d'ordine	kg	
1	0,5	S801S-K0,5	2CCF019937R0001		0,245	1
	1	S801S-K1	2CCF019938R0001		0,245	1
	1,6	S801S-K1,6	2CCF019939R0001		0,245	1
	2	S801S-K2	2CCF019940R0001		0,245	1
	2,5	S801S-K2,5	2CCF019941R0001		0,245	1
	3	S801S-K3	2CCF019942R0001		0,245	1
	4	S801S-K4	2CCF019943R0001		0,245	1
	5	S801S-K5	2CCF019944R0001		0,245	1
	6	S801S-K6	2CCS861001R0067	S140822	0,245	1
	10	S801S-K10	2CCS861001R0427	S120144	0,245	1
	13	S801S-K13	2CCS861001R0447	S120145	0,245	1
	16	S801S-K16	2CCS861001R0467	S120146	0,245	1
	20	S801S-K20	2CCS861001R0487	S120147	0,245	1
	25	S801S-K25	2CCS861001R0517	S120148	0,245	1
	32	S801S-K32	2CCS861001R0537	S120149	0,245	1
	40	S801S-K40	2CCS861001R0557	S120150	0,245	1
	50	S801S-K50	2CCS861001R0577	S120151	0,245	1
63	S801S-K63	2CCS861001R0597	S120152	0,245	1	
80	S801S-K80	2CCS861001R0627	S120153	0,245	1	
100	S801S-K100	2CCS861001R0637	S120154	0,245	1	
125	S801S-K125	2CCS861001R0647	S120155	0,245	1	



Interruttori magnetotermici

Serie S800S caratteristica K



Poli	Corrente nominale	Descrizione			Peso unitario	Conf. pz.
	In A	Tipo	Codice ABB	Codice d'ordine	kg	
2	0,5	S802S-K0,5	2CCF019945R0001	☎	0,49	1
	1	S802S-K1	2CCF019946R0001	☎	0,49	1
	1,6	S802S-K1,6	2CCF019947R0001	☎	0,49	1
	2	S802S-K2	2CCF019948R0001	☎	0,49	1
	2,5	S802S-K2,5	2CCF019949R0001	☎	0,49	1
	3	S802S-K3	2CCF019950R0001	☎	0,49	1
	4	S802S-K4	2CCF019951R0001	☎	0,49	1
	5	S802S-K5	2CCF019952R0001	☎	0,49	1
	6	S802S-K6	2CCS862001R0067	S140823	0,49	1
	10	S802S-K10	2CCS862001R0427	S120156	0,49	1
	13	S802S-K13	2CCS862001R0447	S120157	0,49	1
	16	S802S-K16	2CCS862001R0467	S120158	0,49	1
	20	S802S-K20	2CCS862001R0487	S120159	0,49	1
	25	S802S-K25	2CCS862001R0517	S120160	0,49	1
	32	S802S-K32	2CCS862001R0537	S120161	0,49	1
	40	S802S-K40	2CCS862001R0557	S120162	0,49	1
	50	S802S-K50	2CCS862001R0577	S120163	0,49	1
63	S802S-K63	2CCS862001R0597	S120164	0,49	1	
80	S802S-K80	2CCS862001R0627	S120165	0,49	1	
100	S802S-K100	2CCS862001R0637	S120166	0,49	1	
125	S802S-K125	2CCS862001R0647	S120167	0,49	1	



Poli	Corrente nominale	Descrizione			Peso unitario	Conf. pz.
	In A	Tipo	Codice ABB	Codice d'ordine	kg	
3	0,5	S803S-K0,5	2CCF019953R0001	☎	0,735	1
	1	S803S-K1	2CCF019954R0001	☎	0,735	1
	1,6	S803S-K1,6	2CCF019955R0001	☎	0,735	1
	2	S803S-K2	2CCF019956R0001	☎	0,735	1
	2,5	S803S-K2,5	2CCF019957R0001	☎	0,735	1
	3	S803S-K3	2CCF019958R0001	☎	0,735	1
	4	S803S-K4	2CCF019959R0001	☎	0,735	1
	5	S803S-K5	2CCF019960R0001	☎	0,735	1
	6	S803S-K6	2CCS863001R0067	S140824	0,735	1
	10	S803S-K10	2CCS863001R0427	S120168	0,735	1
	13	S803S-K13	2CCS863001R0447	S120169	0,735	1
	16	S803S-K16	2CCS863001R0467	S120170	0,735	1
	20	S803S-K20	2CCS863001R0487	S120171	0,735	1
	25	S803S-K25	2CCS863001R0517	S120172	0,735	1
	32	S803S-K32	2CCS863001R0537	S120173	0,735	1
	40	S803S-K40	2CCS863001R0557	S120174	0,735	1
	50	S803S-K50	2CCS863001R0577	S120175	0,735	1
63	S803S-K63	2CCS863001R0597	S120176	0,735	1	
80	S803S-K80	2CCS863001R0627	S120177	0,735	1	
100	S803S-K100	2CCS863001R0637	S120178	0,735	1	
125	S803S-K125	2CCS863001R0647	S120179	0,735	1	

Interruttori magnetotermici

Serie S800S caratteristica K



Poli	Corrente nominale	Descrizione			Peso unitario	Conf.
	In A	Tipo	Codice ABB	Codice d'ordine	kg	pz.
4	0,5	S804S-K0,5	2CCF019961R0001		0,98	1
	1	S804S-K1	2CCF019962R0001		0,98	1
	1,6	S804S-K1,6	2CCF019963R0001		0,98	1
	2	S804S-K2	2CCF019964R0001		0,98	1
	2,5	S804S-K2,5	2CCF019965R0001		0,98	1
	3	S804S-K3	2CCF019966R0001		0,98	1
	4	S804S-K4	2CCF019967R0001		0,98	1
	5	S804S-K5	CCF019968R0001		0,98	1
	6	S804S-K6	2CCS864001R0067	S140824	0,98	1
	10	S804S-K10	2CCS864001R0427	S120168	0,98	1
	13	S804S-K13	2CCS864001R0447	S120169	0,98	1
	16	S804S-K16	2CCS864001R0467	S120170	0,98	1
	20	S804S-K20	2CCS864001R0487	S120171	0,98	1
	25	S804S-K25	2CCS864001R0517	S120172	0,98	1
	32	S804S-K32	2CCS864001R0537	S120173	0,98	1
	40	S804S-K40	2CCS864001R0557	S120174	0,98	1
	50	S804S-K50	2CCS864001R0577	S120175	0,98	1
63	S804S-K63	2CCS864001R0597	S120176	0,98	1	
80	S804S-K80	2CCS864001R0627	S120177	0,98	1	
100	S804S-K100	2CCS864001R0637	S120178	0,98	1	
125	S804S-K125	2CCS864001R0647	S120179	0,98	1	



Interruttori magnetotermici

Serie S800S caratteristica KM

S 800 S - Solo magnetici KM

Potere d'interruzione:

IEC/EN 60947-2: fino a 50 kA

Caratteristica d'intervento: KM (solo magnetico)

Norme di riferimento:, IEC/EN 60947-2

Poli: 3P

Corrente nominale: 20 ÷ 80 A

Campo d'intervento istantaneo: 13 In ±20%

Tensione nominale:

400/690 V c.a.;

Utilizzabili in corrente continua: ≤ 375 V

Tensione minima di funzionamento: 12 V c.a./c.c.

Duplica segnalazione dello stato dell'interruttore assicurata da due dispositivi indipendenti:

- Leva di manovra con indicazione 0 OFF / I ON

- Indicatore direttamente dipendente dal contatto mobile che rispecchia fedelmente la

posizione dei contatti interni dell'interruttore: VERDE contatti aperti / ROSSO contatti chiusi

Collegamento tramite morsetti a gabbia

- cavo flessibile 1÷70 mm²;

- cavo rigido 1÷ 50 mm².

Compatibili con l'intera gamma di ausiliari e accessori S 800.



S803S

Poli	Corrente nominale	Descrizione			Peso unitario	Conf.
	In A	Tipo	Codice ABB	Codice d'ordine	kg	pz.
3	20	S803S-KM20	2CCS863001R0486	S120219	0,735	1
	25	S803S-KM25	2CCS863001R0516	S120220	0,735	1
	32	S803S-KM32	2CCS863001R0536	S120221	0,735	1
	40	S803S-KM40	2CCS863001R0556	S120222	0,735	1
	50	S803S-KM50	2CCS863001R0576	S120223	0,735	1
	63	S803S-KM63	2CCS863001R0596	S120224	0,735	1
	80	S803S-KM80	2CCS863001R0626	S120225	0,735	1

Interruttori magnetotermici

S800S UC caratteristica B

S 800 S UC - Caratteristica B

Potere d'interruzione:

IEC/EN 60947-2: fino a 50 kA

Caratteristica d'intervento: B

Norme di riferimento: IEC/EN 60947-2

Poli: 1P, 2P, 3P, 4P

Corrente nominale: 0,5 ÷ 125 A

Campo d'intervento istantaneo: 6 I_n ±20%

Tensione nominale:

1P: ≤ 250 V, 2P: ≤ 500 V, 3P e 4P: ≤ 750 V

Duplica segnalazione dello stato dell'interruttore assicurata da due dispositivi indipendenti:

- Leva di manovra con indicazione 0 OFF / I ON

- Indicatore direttamente dipendente dal contatto mobile che rispecchia fedelmente la posizione dei contatti interni dell'interruttore: VERDE contatti aperti / ROSSO contatti chiusi

Collegamento tramite morsetti a gabbia

- cavo flessibile 1÷70 mm²;

- cavo rigido 1÷ 50 mm².

Compatibili con l'intera gamma di ausiliari e accessori S 800.



Poli	Corrente nominale	Descrizione			Peso unitario	Conf.
	In A	Tipo	Codice ABB	Codice d'ordine	kg	
1	0,5	S801S-UCB0,5	2CCF019969R0001		0,245	1
	1	S801S-UCB1	2CCF019970R0001		0,245	1
	1,6	S801S-UCB1,6	2CCF019971R0001		0,245	1
	2	S801S-UCB2	2CCF019972R0001		0,245	1
	2,5	S801S-UCB2,5	2CCF019973R0001		0,245	1
	3	S801S-UCB3	2CCF019974R0001		0,245	1
	4	S801S-UCB4	2CCF019975R0001		0,245	1
	5	S801S-UCB5	2CCF019976R0001		0,245	1
	6	S801S-UCB6	2CCF019977R0001		0,245	1
	8	S801S-UCB8	2CCF019978R0001		0,245	1
	10	S801S-UCB10	2CCS861001R1105	S120284	0,245	1
	13	S801S-UCB13	2CCS861001R1135	S120285	0,245	1
	16	S801S-UCB16	2CCS861001R1165	S120286	0,245	1
	20	S801S-UCB20	2CCS861001R1205	S120287	0,245	1
	25	S801S-UCB25	2CCS861001R1255	S120288	0,245	1
	32	S801S-UCB32	2CCS861001R1325	S120289	0,245	1
	40	S801S-UCB40	2CCS861001R1405	S120290	0,245	1
	50	S801S-UCB50	2CCS861001R1505	S120291	0,245	1
	63	S801S-UCB63	2CCS861001R1635	S120292	0,245	1
	80	S801S-UCB80	2CCS861001R1805	S120293	0,245	1
100	S801S-UCB100	2CCS861001R1825	S120294	0,245	1	
125	S801S-UCB125	2CCS861001R1845	S120295	0,245	1	



Interruttori magnetotermici

Serie S800S UC caratteristica B



Poli	Corrente nominale	Descrizione			Peso unitario	Conf.
	In A	Tipo	Codice ABB	Codice d'ordine	kg	pz.
2	0,5	S802S-UCB0,5	2CCF019989R0001		0,49	1
	1	S802S-UCB1	2CCF019990R0001		0,49	1
	1,6	S802S-UCB1,6	2CCF019991R0001		0,49	1
	2	S802S-UCB2	2CCF019992R0001		0,49	1
	2,5	S802S-UCB2,5	2CCF019993R0001		0,49	1
	3	S802S-UCB3	2CCF019994R0001		0,49	1
	4	S802S-UCB4	2CCF019995R0001		0,49	1
	5	S802S-UCB5	2CCF019996R0001		0,49	1
	6	S802S-UCB6	2CCF019997R0001		0,49	1
	8	S802S-UCB8	2CCF019998R0001		0,49	1
	10	S802S-UCB10	2CCS862001R1105	S120296	0,49	1
	13	S802S-UCB13	2CCS862001R1135	S120297	0,49	1
	16	S802S-UCB16	2CCS862001R1165	S120298	0,49	1
	20	S802S-UCB20	2CCS862001R1205	S120299	0,49	1
	25	S802S-UCB25	2CCS862001R1255	S120300	0,49	1
	32	S802S-UCB32	2CCS862001R1325	S120301	0,49	1
	40	S802S-UCB40	2CCS862001R1405	S120302	0,49	1
50	S802S-UCB50	2CCS862001R1505	S120303	0,49	1	
63	S802S-UCB63	2CCS862001R1635	S120304	0,49	1	
80	S802S-UCB80	2CCS862001R1805	S120305	0,49	1	
100	S802S-UCB100	2CCS862001R1825	S120306	0,49	1	
125	S802S-UCB125	2CCS862001R1845	S120307	0,49	1	



Poli	Corrente nominale	Descrizione			Peso unitario	Conf.
	In A	Tipo	Codice ABB	Codice d'ordine	kg	pz.
3	0,5	S803S-UCB0,5	2CCF030040R0001		0,735	1
	1	S803S-UCB1	2CCF030041R0001		0,735	1
	1,6	S803S-UCB1,6	2CCF030056R0001		0,735	1
	2	S803S-UCB2	2CCF030042R0001		0,735	1
	2,5	S803S-UCB2,5	2CCF030043R0001		0,735	1
	3	S803S-UCB3	2CCF030057R0001		0,735	1
	4	S803S-UCB4	2CCF030044R0001		0,735	1
	5	S803S-UCB5	2CCF030045R0001		0,735	1
	6	S803S-UCB6	2CCF030058R0001		0,735	1
	8	S803S-UCB8	2CCF020018R0001		0,735	1
	10	S803S-UCB10	2CCS863001R1105	S120308	0,735	1
	13	S803S-UCB13	2CCS863001R1135	S120309	0,735	1
	16	S803S-UCB16	2CCS863001R1165	S120310	0,735	1
	20	S803S-UCB20	2CCS863001R1205	S120311	0,735	1
	25	S803S-UCB25	2CCS863001R1255	S120312	0,735	1
	32	S803S-UCB32	2CCS863001R1325	S120313	0,735	1
	40	S803S-UCB40	2CCS863001R1405	S120314	0,735	1
50	S803S-UCB50	2CCS863001R1505	S120315	0,735	1	
63	S803S-UCB63	2CCS863001R1635	S120316	0,735	1	
80	S803S-UCB80	2CCS863001R1805	S120317	0,735	1	
100	S803S-UCB100	2CCS863001R1825	S120318	0,735	1	
125	S803S-UCB125	2CCS863001R1845	S120319	0,735	1	

Interruttori magnetotermici

S800S UC caratteristica B



Poli	Corrente nominale	Descrizione			Peso unitario	Conf.
	In A	Tipo	Codice ABB	Codice d'ordine	kg	pz.
4	0,5	S804S-UCB0,5	2CCF020029R0001		0,98	1
	1	S804S-UCB1	2CCF020030R0001		0,98	1
	1,6	S804S-UCB1,6	2CCF020031R0001		0,98	1
	2	S804S-UCB2	2CCF020032R0001		0,98	1
	2,5	S804S-UCB2,5	2CCF020033R0001		0,98	1
	3	S804S-UCB3	2CCF020034R0001		0,98	1
	4	S804S-UCB4	2CCF020035R0001		0,98	1
	5	S804S-UCB5	2CCF030046R0001		0,98	1
	6	S804S-UCB6	2CCF030047R0001		0,98	1
	8	S804S-UCB8	2CCF030059R0001		0,98	1
	10	S804S-UCB10	2CCS864001R1105	S120320	0,98	1
	13	S804S-UCB13	2CCS864001R1135	S120321	0,98	1
	16	S804S-UCB16	2CCS864001R1165	S120322	0,98	1
	20	S804S-UCB20	2CCS864001R1205	S120323	0,98	1
	25	S804S-UCB25	2CCS864001R1255	S120324	0,98	1
	32	S804S-UCB32	2CCS864001R1325	S120325	0,98	1
	40	S804S-UCB40	2CCS864001R1405	S120326	0,98	1
50	S804S-UCB50	2CCS864001R1505	S120327	0,98	1	
63	S804S-UCB63	2CCS864001R1635	S120328	0,98	1	
80	S804S-UCB80	2CCS864001R1805	S120329	0,98	1	
100	S804S-UCB100	2CCS864001R1825	S120330	0,98	1	
125	S804S-UCB125	2CCS864001R1845	S120331	0,98	1	



Interruttori magnetotermici

Serie S800S UC caratteristica K

S 800 S UC - Caratteristica K

Potere d'interruzione:

IEC/EN 60947-2: fino a 50 kA

Caratteristica d'intervento: K

Norme di riferimento: IEC/EN 60947-2

Poli: 1P, 2P, 3P, 4P

Corrente nominale: 0,5 ÷ 125 A

Campo d'intervento istantaneo: 11 I_n ±20%

Tensione nominale:

1P: ≤ 250 V, 2P: ≤ 500 V, 3P e 4P: ≤ 750 V

Duplica segnalazione dello stato dell'interruttore assicurata da due dispositivi indipendenti:

- Leva di manovra con indicazione 0 OFF / I ON

- Indicatore direttamente dipendente dal contatto mobile che rispecchia fedelmente la posizione dei contatti interni dell'interruttore: VERDE contatti aperti / ROSSO contatti chiusi

Collegamento tramite morsetti a gabbia

- cavo flessibile 1÷70 mm²;

- cavo rigido 1÷ 50 mm².

Compatibili con l'intera gamma di ausiliari e accessori S 800.



Poli	Corrente nominale	Descrizione			Peso unitario	Conf.
	In A	Tipo	Codice ABB	Codice d'ordine	kg	
1	0,5	S801S-UCK0,5	2CCF019979R0001		0,245	1
	1	S801S-UCK1	2CCF019980R0001		0,245	1
	1,6	S801S-UCK1,6	2CCF019981R0001		0,245	1
	2	S801S-UCK2	2CCF019982R0001		0,245	1
	2,5	S801S-UCK2,5	2CCF019983R0001		0,245	1
	3	S801S-UCK3	2CCF019984R0001		0,245	1
	4	S801S-UCK4	2CCF019985R0001		0,245	1
	5	S801S-UCK5	2CCF019986R0001		0,245	1
	6	S801S-UCK6	2CCF019987R0001		0,245	1
	8	S801S-UCK8	2CCF019988R0001		0,245	1
	10	S801S-UCK10	2CCS861001R1427	S120332	0,245	1
	13	S801S-UCK13	2CCS861001R1447	S120333	0,245	1
	16	S801S-UCK16	2CCS861001R1467	S120334	0,245	1
	20	S801S-UCK20	2CCS861001R1487	S120335	0,245	1
	25	S801S-UCK25	2CCS861001R1517	S120336	0,245	1
	32	S801S-UCK32	2CCS861001R1537	S120337	0,245	1
	40	S801S-UCK40	2CCS861001R1557	S120338	0,245	1
50	S801S-UCK50	2CCS861001R1577	S120339	0,245	1	
63	S801S-UCK63	2CCS861001R1597	S120340	0,245	1	
80	S801S-UCK80	2CCS861001R1627	S120341	0,245	1	
100	S801S-UCK100	2CCS861001R1637	S120342	0,245	1	
125	S801S-UCK125	2CCS861001R1647	S120343	0,245	1	

Interruttori magnetotermici

Serie S800S UC caratteristica K



Poli	Corrente nominale	Descrizione			Peso unitario	Conf.
	In A	Tipo	Codice ABB	Codice d'ordine	kg	pz.
2	0,5	S802S-UCK0,5	2CCF019999R0001		0,49	1
	1	S802S-UCK1	2CCF030034R0001		0,49	1
	1,6	S802S-UCK1,6	2CCF030035R0001		0,49	1
	2	S802S-UCK2	2CCF030053R0001		0,49	1
	2,5	S802S-UCK2,5	2CCF030036R0001		0,49	1
	3	S802S-UCK3	2CCF030037R0001		0,49	1
	4	S802S-UCK4	2CCF030054R0001		0,49	1
	5	S802S-UCK5	2CCF030038R0001		0,49	1
	6	S802S-UCK6	2CCF030039R0001		0,49	1
	8	S802S-UCK8	2CCF030055R0001		0,49	1
	10	S802S-UCK10	2CCS862001R1427	S120344	0,49	1
	13	S802S-UCK13	2CCS862001R1447	S120345	0,49	1
	16	S802S-UCK16	2CCS862001R1467	S120346	0,49	1
	20	S802S-UCK20	2CCS862001R1487	S120347	0,49	1
	25	S802S-UCK25	2CCS862001R1517	S120348	0,49	1
	32	S802S-UCK32	2CCS862001R1537	S120349	0,49	1
	40	S802S-UCK40	2CCS862001R1557	S120350	0,49	1
	50	S802S-UCK50	2CCS862001R1577	S120351	0,49	1
	63	S802S-UCK63	2CCS862001R1597	S120352	0,49	1
80	S802S-UCK80	2CCS862001R1627	S120353	0,49	1	
100	S802S-UCK100	2CCS862001R1637	S120354	0,49	1	
125	S802S-UCK125	2CCS862001R1647	S120355	0,49	1	



Poli	Corrente nominale	Descrizione			Peso unitario	Conf.
	In A	Tipo	Codice ABB	Codice d'ordine	kg	pz.
3	0,5	S803S-UCK0,5	2CCF020019R0001		0,735	1
	1	S803S-UCK1	2CCF020020R0001		0,735	1
	1,6	S803S-UCK1,6	2CCF020021R0001		0,735	1
	2	S803S-UCK2	2CCF020022R0001		0,735	1
	2,5	S803S-UCK2,5	2CCF020023R0001		0,735	1
	3	S803S-UCK3	2CCF020024R0001		0,735	1
	4	S803S-UCK4	2CCF020025R0001		0,735	1
	5	S803S-UCK5	2CCF020026R0001		0,735	1
	6	S803S-UCK6	2CCF020027R0001		0,735	1
	8	S803S-UCK8	2CCF020028R0001		0,735	1
	10	S803S-UCK10	2CCS863001R1427	S120356	0,735	1
	13	S803S-UCK13	2CCS863001R1447	S120357	0,735	1
	16	S803S-UCK16	2CCS863001R1467	S120358	0,735	1
	20	S803S-UCK20	2CCS863001R1487	S120359	0,735	1
	25	S803S-UCK25	2CCS863001R1517	S120360	0,735	1
	32	S803S-UCK32	2CCS863001R1537	S120361	0,735	1
	40	S803S-UCK40	2CCS863001R1557	S120362	0,735	1
	50	S803S-UCK50	2CCS863001R1577	S120363	0,735	1
	63	S803S-UCK63	2CCS863001R1597	S120364	0,735	1
80	S803S-UCK80	2CCS863001R1627	S120365	0,735	1	
100	S803S-UCK100	2CCS863001R1637	S120366	0,735	1	
125	S803S-UCK125	2CCS863001R1647	S120367	0,735	1	



Interruttori magnetotermici

Serie S800S UC caratteristica K



Poli	Corrente nominale	Descrizione			Peso unitario	Conf.
	In A	Tipo	Codice ABB	Codice d'ordine	kg	pz.
4	0,5	S804S-UCK0,5	2CCF030048R0001		0,98	1
	1	S804S-UCK1	2CCF030049R0001		0,98	1
	1,6	S804S-UCK1,6	2CCF030060R0001		0,98	1
	2	S804S-UCK2	2CCF030050R0001		0,98	1
	2,5	S804S-UCK2,5	2CCF030051R0001		0,98	1
	3	S804S-UCK3	2CCF030061R0001		0,98	1
	4	S804S-UCK4	2CCF030052R0001		0,98	1
	5	S804S-UCK5	2CCF030020R0001		0,98	1
	6	S804S-UCK6	2CCF030029R0001		0,98	1
	8	S804S-UCK8	2CCF020048R0001		0,98	1
	10	S804S-UCK10	2CCS864001R1427	S120368	0,98	1
	13	S804S-UCK13	2CCS864001R1447	S120369	0,98	1
	16	S804S-UCK16	2CCS864001R1467	S120370	0,98	1
	20	S804S-UCK20	2CCS864001R1487	S120371	0,98	1
	25	S804S-UCK25	2CCS864001R1517	S120372	0,98	1
	32	S804S-UCK32	2CCS864001R1537	S120373	0,98	1
	40	S804S-UCK40	2CCS864001R1557	S120374	0,98	1
50	S804S-UCK50	2CCS864001R1577	S120375	0,98	1	
63	S804S-UCK63	2CCS864001R1597	S120376	0,98	1	
80	S804S-UCK80	2CCS864001R1627	S120377	0,98	1	
100	S804S-UCK100	2CCS864001R1637	S120378	0,98	1	
125	S804S-UCK125	2CCS864001R1647	S120379	0,98	1	

Interruttori magnetotermici

Serie S800HV per applicazioni fino a 1000V AC

S800HV- caratteristica K

La serie S800HV è progettata per tensioni fino a 580/1000 V c.a. Grazie all'elevata tensione di esercizio, il campo di applicazione è ampio – dalle miniere alle distribuzioni ad alta quota.

Applicazioni: industriale

Standard: IEC/EN 60947-2, UL 1077, protezione supplementare

Icu 1,5 kA (0.5... 5 A) 4 kA (6... 63 A); 3 kA (80... 125 A)



Poli	Descrizione				Peso unitario kg	Conf. pz.
	Corrente nominale [A]	Tipo	Codice ABB	Codice d'ordine		
1	0.5	S801HV-K0,5	2CCF020049R0001		0.27	1
	1	S801HV-K1	2CCF020050R0001		0.27	1
	1.6	S801HV-K1,6	2CCF030021R0001		0.27	1
	2	S801HV-K2	2CCF030022R0001		0.27	1
	2.5	S801HV-K2,5	2CCF030030R0001		0.27	1
	3	S801HV-K3	2CCF030023R0001		0.27	1
	4	S801HV-K4	2CCF030024R0001		0.27	1
	5	S801HV-K5	2CCF030031R0001		0.27	1
	6	S801HV-K6	2CCF019005R0001		0.27	1
	8	S801HV-K8	2CCF019006R0001		0.27	1
	10	S801HV-K10	2CCF019007R0001		0.27	1
	13	S801HV-K13	2CCF019008R0001		0.27	1
	16	S801HV-K16	2CCF019009R0001		0.27	1
	20	S801HV-K20	2CCF019010R0001		0.27	1
	25	S801HV-K25	2CCF019011R0001		0.27	1
	32	S801HV-K32	2CCF019012R0001		0.27	1
	40	S801HV-K40	2CCF019013R0001		0.27	1
50	S801HV-K50	2CCF019014R0001		0.27	1	
63	S801HV-K63	2CCF019015R0001		0.27	1	
80	S801HV-K80	2CCF019016R0001		0.27	1	
100	S801HV-K100	2CCF019017R0001		0.27	1	
125	S801HV-K125	2CCF019018R0001		0.27	1	
2	0.5	S802HV-K0,5	2CCF030025R0001		0.54	1
	1	S802HV-K1	2CCF030026R0001		0.54	1
	1.6	S802HV-K1,6	2CCF030032R0001		0.54	1
	2	S802HV-K2	2CCF030027R0001		0.54	1
	2.5	S802HV-K2,5	2CCF030028R0001		0.54	1
	3	S802HV-K3	2CCF030033R0001		0.54	1
	4	S802HV-K4	2CCF020063R0001		0.54	1
	5	S802HV-K5	2CCF020064R0001		0.54	1
	6	S802HV-K6	2CCF019019R0001		0.54	1
	8	S802HV-K8	2CCF019020R0001		0.54	1
	10	S802HV-K10	2CCF019021R0001		0.54	1
	13	S802HV-K13	2CCF019022R0001		0.54	1
	16	S802HV-K16	2CCF019023R0001		0.54	1
	20	S802HV-K20	2CCF019024R0001		0.54	1
	25	S802HV-K25	2CCF019025R0001		0.54	1
	32	S802HV-K32	2CCF019026R0001		0.54	1
	40	S802HV-K40	2CCF019027R0001		0.54	1
50	S802HV-K50	2CCF019028R0001		0.54	1	
63	S802HV-K63	2CCF019029R0001		0.54	1	
80	S802HV-K80	2CCF019030R0001		0.54	1	
100	S802HV-K100	2CCF019031R0001		0.54	1	
125	S802HV-K125	2CCF019032R0001		0.54	1	



Interruttori magnetotermici

Serie S800HV per applicazioni fino a 1000V AC



Poli	Descrizione				Peso unitario kg	Conf. pz.
	Corrente nominale [A]	Tipo	Codice ABB	Codice d'ordine		
3	0.5	S803HV-K0,5	2CCF020065R0001	☎	0.81	1
	1	S803HV-K1	2CCF020066R0001	☎	0.81	1
	1.6	S803HV-K1,6	2CCF020067R0001	☎	0.81	1
	2	S803HV-K2	2CCF020068R0001	☎	0.81	1
	2.5	S803HV-K2,5	2CCF020069R0001	☎	0.81	1
	3	S803HV-K3	2CCF020070R0001	☎	0.81	1
	4	S803HV-K4	2CCF020071R0001	☎	0.81	1
	5	S803HV-K5	2CCF020072R0001	☎	0.81	1
	6	S803HV-K6	2CCF019033R0001	☎	0.81	1
	8	S803HV-K8	2CCF019034R0001	☎	0.81	1
	10	S803HV-K10	2CCF019035R0001	☎	0.81	1
	13	S803HV-K13	2CCF019036R0001	☎	0.81	1
	16	S803HV-K16	2CCF019037R0001	☎	0.81	1
	20	S803HV-K20	2CCF019038R0001	☎	0.81	1
	25	S803HV-K25	2CCF019039R0001	☎	0.81	1
	32	S803HV-K32	2CCF019040R0001	☎	0.81	1
	40	S803HV-K40	2CCF019041R0001	☎	0.81	1
50	S803HV-K50	2CCF019042R0001	☎	0.81	1	
63	S803HV-K63	2CCF019043R0001	☎	0.81	1	
80	S803HV-K80	2CCF019044R0001	☎	0.81	1	
100	S803HV-K100	2CCF019045R0001	☎	0.81	1	
125	S803HV-K125	2CCF019046R0001	☎	0.81	1	

S800HV- caratteristica C

Funzione: protezione e controllo dei circuiti contro sovraccarichi e cortocircuiti. La serie S800HV è progettata per tensioni fino a 580/1000 V c.a. Grazie all'elevata tensione di esercizio, il campo di applicazione è ampio – dalle miniere alle distribuzioni ad alta quota.

Applicazioni: industriale

Standard: IEC/EN 60947-2, UL 1077, protezione supplementare

Icu = 4 kA

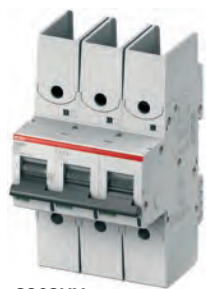

S803HV

Poli	Descrizione				Peso unitario kg	Conf. pz.
	Corrente nominale [A]	Tipo	Codice ABB	Codice d'ordine		
4	10	S803HV-C10	2CCF019650R0001	☎	0.81	1
4	32	S803HV-C32	2CCF019651R0001	☎	0.81	1

Interruttori magnetotermici

Serie S800U caratteristiche tecniche

		S800U
Dati generali		
Caratteristiche di intervento		K, Z
Norme di riferimento		UL489
Poli		1 ... 4
Corrente nominale I_e	A	10...100
Frequenza nominale f	Hz	50/60
Tensione di isolamento nominale U_i secondo la IEC/EN 60664-1	V	c.a. 690
Tensione nominale di tenuta ad impulso $U_{imp.}$ (1.2/50 μ s)	kV	8
Categoria di sovratensione		IV
Grado di inquinamento		3
Idoneità al sezionamento		si
Dati secondo IEC/EN 60947-2		
Tensione nominale di funzionamento e U_e	V	240/415 c.a.
Min. tensione di funzionamento	V	12 c.a.
Potere di cortocircuito nominale I_{cu}	kA	240V c.a. (1-polo) = 30kA 415V c.a. (multipoli) = 50kA
Potere di cortocircuito di servizio I_{cs}	kA	240V c.a. (1-polo) = 25kA 415V c.a. (multipoli) = 40kA
Temperatura di riferimento	°C	25 °C
Numero di manovre elettriche e meccaniche	manov.	10 ... 32A: 10000 elettriche/10 000 meccaniche 40 ... 100A: 6000 elettriche/4000 meccaniche 125A: 4000 elettriche/6000 meccaniche
Dati secondo UL / CSA		
Tensione nominale	V	240 c.a.
Potere d'interruzione nominale secondo UL 1077	kA	
Corrente nominale di cortocircuito secondo UL 489	kA	240V c.a. (1-polo) = 30kA 240V c.a. (multipoli) = 50kA
Corrente nominale di cortocircuito secondo UL 489B	kA	
Temperatura di riferimento		25 °C
Numero di manovre elettriche e meccaniche	manov.	secondo UL489 6000 elettriche; 4000 meccaniche
Dati meccanici		
Grado di protezione secondo EN 60529		IP20; IP40 (in involucro)
Resistenza agli urti secondo IEC/EN 60068-2-30		IEC 61373 Cat. 1 Classe B, 5g/30ms secondo IEC 60068-27 Test Ea
Resistenza alle vibrazioni secondo IEC/EN 60068-2-6		IEC 60068-2-6 Test Fc; 2 - 13.2Hz/1 mm 13.2 - 100Hz/0.7 g con carico 100% x I_e
Condizioni ambientali (caldo umido) secondo IEC/EN 60068-2-30	°C/RH	12 + 12 cicli con 55°C/90 - 96% e 25°C/95 - 100%
Condizioni ambientali (caldo secco) secondo IEC/EN 60068-2-2 Test B	°C/RH	16 ore 55 °C/2 ore 70 °C con caldo umido 55 %
Temperatura ambiente	°C	-25 ... +60
Temperatura di stoccaggio	°C	-40 ... +70
Installazione		
Morsetto		Morsetti failsafe a gabbia o capocorda ad occhio
Sezione massima cavi (morsetti superiori/morsetti inferiori) solo rame	mm ²	1 ... 50 rigidi 1 ... 70 flessibili
	AWG	10 - 30A: 14 - 2 AWG 40 - 100A: 1 - 8 AWG
Coppia di serraggio	Nm	3.5
	in-lbs.	31
Cacciavite		POZI 2
Montaggio		qualsiasi
Posizione di montaggio		qualsiasi
Alimentazione		qualsiasi
Dimensioni e peso		
Dimensioni per polo (H x P x L)	mm	95 x 26.5 x 82.5
Peso per polo	g	240



Interruttori magnetotermici

Serie S800U caratteristiche tecniche

		S804U-UCZ
Dati generali		
Caratteristiche di intervento		UCZ
Norme di riferimento		UL489
Poli		4
Corrente nominale I_e	A	10 - 80
Frequenza nominale f	Hz	-
Tensione di isolamento nominale U_i secondo la IEC/EN 60664-1	V	1500 c.c.
Tensione nominale di tenuta ad impulso $U_{imp.}$ (1.2/50 μ s)	kV	8
Categoria di sovratensione		IV
Grado di inquinamento		3
Idoneità al sezionamento		si
Dati secondo IEC/EN 60947-2		
Potere d'interruzione nominale U_e	V	-
Min. tensione di funzionamento	V	-
Potere di cortocircuito nominale I_{cu}	kA	-
Potere di cortocircuito di servizio I_{cs}	kA	-
Temperatura di riferimento	°C	-
Numero di manovre elettriche e meccaniche	manov.	-
Dati secondo UL / CSA		
Rated voltage	V	600 c.c.
Potere d'interruzione nominale secondo UL 1077	kA	-
Corrente nominale di cortocircuito secondo UL 489	kA	10
Corrente nominale di cortocircuito secondo UL 489B	kA	-
Temperatura di riferimento		25 °C
Numero di manovre elettriche e meccaniche	manov.	secondo UL489 6000 elettriche; 4000 meccaniche
Dati meccanici		
Grado di protezione secondo EN 60529		IP20; IP40 (in involucro)
Resistenza agli urti secondo IEC/EN 60068-2-30		-
Resistenza alle vibrazioni secondo IEC/EN 60068-2-6		-
Condizioni ambientali (caldo umido) secondo IEC/EN 60068-2-30	°C/RH	-
Condizioni ambientali (caldo secco) secondo IEC/EN 60068-2-2	°C/RH	-
Test B		
Temperatura ambiente	°C	- 25 ... +60
Temperatura di stoccaggio	°C	- 40 ... +70
Installazione		
Morsetto		Morsetti a gabbia failsafe
Sezione massima cavi (morsetti superiori/morsetti inferiori) solo rame	AWG	10 - 32A: 14-2 AWG 40 - 80A: 1-8 AWG
Coppia di serraggio	Nm	3.5
	in-lbs.	31
Cacciavite		POZI 2
Montaggio		qualsiasi
Posizione di montaggio		qualsiasi
Alimentazione		qualsiasi
Dimensioni e peso		
Dimensioni per polo (H x P x L)	mm	142 x 26.5 x 82.5
Peso per polo	g	240

Interruttori magnetotermici

Serie S800U caratteristiche tecniche

		S804U-PVS	
Dati generali			
Caratteristiche di intervento		PVS	
Norme di riferimento		UL489B (fotovoltaico)	
Poli		4	
Corrente nominale I_e	A	5	
Frequenza nominale f	Hz	-	
Tensione di isolamento nominale U_i secondo la IEC/EN 60664-1	V	1500 c.c.	
Tensione nominale di tenuta ad impulso $U_{imp.}$ (1.2/50 μ s)	kV	8	
Categoria di sovratensione		IV	
Grado di inquinamento		3	
Idoneità al sezionamento		si	
Dati secondo IEC/EN 60947-2			
Tensione nominale di funzionamento U_e	V	-	
Min. tensione di funzionamento	V	-	
Potere di cortocircuito nominale I_{cu}	kA	-	
Potere di cortocircuito di servizio I_{cs}	kA	-	
Temperatura di riferimento	°C	-	
Numero di manovre elettriche e meccaniche	manov.	-	
Dati secondo UL / CSA			
Tensione nominale	V	1000 c.c.	
Potere d'interruzione nominale secondo UL 1077	kA	-	
Corrente nominale di cortocircuito secondo UL 489	kA	-	
Corrente nominale di cortocircuito secondo UL 489B	kA	3 kA	
Temperatura di riferimento		50 °C	
Numero di manovre elettriche e meccaniche	manov.	acc. to UL489 1000 elettriche; 1000 meccaniche	
Dati meccanici			
Grado di protezione secondo EN 60529		IP20; IP40 (in involucro)	
Resistenza agli urti secondo IEC/EN 60068-2-30		-	
Resistenza alle vibrazioni secondo IEC/EN 60068-2-6		-	
Condizioni ambientali (caldo umido) secondo IEC/EN 60068-2-30	°C/RH	-	
Condizioni ambientali (caldo secco) secondo IEC/EN 60068-2-2 Test B	°C/RH	-	
Temperatura ambiente	°C	-25... +60	
Temperatura di stoccaggio	°C	-40... +70	
Installazione			
Morsetto		Morsetti failsafe a gabbia o capocorda ad occhio	
Sezione massima cavi (morsetti superiori/morsetti inferiori) solo rame	mm ²	1 ... 50 rigidi 1 ... 70 flessibili	
	AWG	14 AWG - 2 AWG Cavo singolo per morsetto, cavo 75C	
Sezione cavi flessibili (morsetti superiori/morsetti inferiori)	mm ²	-	
	AWG	14 AWG - 2 AWG Cavo singoli per morsetto - solo rame, cavo 75C	
Coppia di serraggio	Nm	3.5	
	in-lbs.	31	
Cacciavite		POZI 2	
Montaggio		qualsiasi	
Posizione di montaggio		qualsiasi	
Alimentazione		qualsiasi	
Dimensioni e peso			
Dimensioni per polo (H x P x L)	mm	142 x 26.5 x 82.5	
Peso per polo	g	240	

		S800U	S804U-UCZ	S804U-PVS
Accoppiamento con elementi ausiliari	contatto ausiliario	si	si	si
	contatto ausiliario/segnalazione	si	si	si
	Bobina di minima tensione	si	si	si
	Bobina a lancio di corrente	si	si	si
	Comando motorizzato	si	si	si



Interruttori magnetotermici

Serie S800U, caratteristica Z

Serie S800U, caratteristica Z

Funzione: protezione e controllo dei circuiti contro sovraccarichi e cortocircuiti in caso sia richiesto un elevato potere di interruzione; protezione per le persone e cavi di grandi dimensioni insistemi TN e IT; sono interruttori molto utili quando è necessaria la selettività verso un interruttore scatolato o il back-up verso altri interruttori magnetotermici a valle.

Applicazioni: commerciale e industriale

Norme di riferimento: UL489, CSA 22.2 NO.5-02, IEC/EN 60947-2

Icu=30 kA (1 polo), 50 kA (2...4 poli)

Poli	Corrente nominale	Descrizione			Peso unitario	Conf.
	In A	Tipo	Codice ABB	Codice d'ordine	kg	pz.
1	10	S801U-Z10	2CCS881017R0105		0.25	1
	15	S801U-Z15	2CCS881017R0155		0.25	1
	20	S801U-Z20	2CCS881017R0205		0.25	1
	25	S801U-Z25	2CCS881017R0255		0.25	1
	30	S801U-Z30	2CCS881017R0305		0.25	1
	40	S801U-Z40	2CCS881017R0405		0.25	1
	50	S801U-Z50	2CCS881017R0505		0.25	1
	60	S801U-Z60	2CCS881017R0605		0.25	1
	70	S801U-Z70	2CCS881017R0705		0.25	1
	80	S801U-Z80	2CCS881017R0805		0.25	1
	90	S801U-Z90	2CCS881017R0905		0.25	1
	100	S801U-Z100	2CCS881017R0825		0.25	1
2	10	S802U-Z10	2CCS862017R0105		0.49	1
	15	S802U-Z15	2CCS862017R0155		0.49	1
	20	S802U-Z20	2CCS862017R0205		0.49	1
	25	S802U-Z25	2CCS862017R0255		0.49	1
	30	S802U-Z30	2CCS862017R0305		0.49	1
	40	S802U-Z40	2CCS862017R0405		0.49	1
	50	S802U-Z50	2CCS862017R0505		0.49	1
	60	S802U-Z60	2CCS862017R0605		0.49	1
	70	S802U-Z70	2CCS862017R0705		0.49	1
	80	S802U-Z80	2CCS862017R0805		0.49	1
	90	S802U-Z90	2CCS862017R0905		0.49	1
	100	S802U-Z100	2CCS862017R0825		0.49	1
3	10	S803U-Z10	2CCS863017R0105		0.74	1
	15	S803U-Z15	2CCS863017R0155		0.74	1
	20	S803U-Z20	2CCS863017R0205		0.74	1
	25	S803U-Z25	2CCS863017R0255		0.74	1
	30	S803U-Z30	2CCS863017R0305		0.74	1
	40	S803U-Z40	2CCS863017R0405		0.74	1
	50	S803U-Z50	2CCS863017R0505		0.74	1
	60	S803U-Z60	2CCS863017R0605		0.74	1
	70	S803U-Z70	2CCS863017R0705		0.74	1
	80	S803U-Z80	2CCS863017R0805		0.74	1
	90	S803U-Z90	2CCS863017R0905		0.74	1
	100	S803U-Z100	2CCS863017R0825		0.74	1
4	10	S804U-Z10	2CCS864017R0105		0.98	1
	15	S804U-Z15	2CCS864017R0155		0.98	1
	20	S804U-Z20	2CCS864017R0205		0.98	1
	25	S804U-Z25	2CCS864017R0255		0.98	1
	30	S804U-Z30	2CCS864017R0305		0.98	1
	40	S804U-Z40	2CCS864017R0405		0.98	1
	50	S804U-Z50	2CCS864017R0505		0.98	1
	60	S804U-Z60	2CCS864017R0605		0.98	1
	70	S804U-Z70	2CCS864017R0705		0.98	1
	80	S804U-Z80	2CCS864017R0805		0.98	1
	90	S804U-Z90	2CCS864017R0905		0.98	1
	100	S804U-Z100	2CCS864017R0825		0.98	1

Interruttori magnetotermici

Serie S800U, caratteristica K

Serie S800U, caratteristica K

Funzione: protezione e controllo dei circuiti contro sovraccarichi e cortocircuiti in caso sia richiesto un elevato potere di interruzione; protezione per le persone e cavi di grandi dimensioni insistemi TN e IT; sono interruttori molto utili quando è necessaria la selettività verso un interruttore scatolato o il back-up verso altri interruttori magnetotermici a valle.

Applicazioni: commerciale e industriale

Norme di riferimento: UL489, CSA 22.2 NO.5-02, IEC/EN 60947-2

Icu=30 kA (1 polo), 50 kA (2...4 poli)



Poli	Corrente nominale	Descrizione			Peso unitario	Conf.
	In A	Tipo	Codice ABB	Codice d'ordine	kg	pz.
1	10	S801U-K10	2CCS881017R0427		0.25	1
	15	S801U-K15	2CCS881017R0457		0.25	1
	20	S801U-K20	2CCS881017R0487		0.25	1
	25	S801U-K25	2CCS881017R0517		0.25	1
	30	S801U-K30	2CCS881017R0527		0.25	1
	40	S801U-K40	2CCS881017R0557		0.25	1
	50	S801U-K50	2CCS881017R0577		0.25	1
	60	S801U-K60	2CCS881017R0587		0.25	1
	70	S801U-K70	2CCS881017R0707		0.25	1
	80	S801U-K80	2CCS881017R0627		0.25	1
	90	S801U-K90	2CCS881017R0907		0.25	1
2	100	S801U-K100	2CCS881017R0637		0.25	1
	10	S802U-K10	2CCS862017R0427		0.49	1
	15	S802U-K15	2CCS862017R0457		0.49	1
	20	S802U-K20	2CCS862017R0487		0.49	1
	25	S802U-K25	2CCS862017R0517		0.49	1
	30	S802U-K30	2CCS862017R0527		0.49	1
	40	S802U-K40	2CCS862017R0557		0.49	1
	50	S802U-K50	2CCS862017R0577		0.49	1
	60	S802U-K60	2CCS862017R0587		0.49	1
	70	S802U-K70	2CCS862017R0707		0.49	1
	80	S802U-K80	2CCS862017R0627		0.49	1
3	90	S802U-K90	2CCS862017R0907		0.49	1
	100	S802U-K100	2CCS862017R0637		0.49	1
	10	S803U-K10	2CCS863017R0427		0.74	1
	15	S803U-K15	2CCS863017R0457		0.74	1
	20	S803U-K20	2CCS863017R0487		0.74	1
	25	S803U-K25	2CCS863017R0517		0.74	1
	30	S803U-K30	2CCS863017R0527		0.74	1
	40	S803U-K40	2CCS863017R0557		0.74	1
	50	S803U-K50	2CCS863017R0577		0.74	1
	60	S803U-K60	2CCS863017R0587		0.74	1
	70	S803U-K70	2CCS863017R0707		0.74	1
4	80	S803U-K80	2CCS863017R0627		0.74	1
	90	S803U-K90	2CCS863017R0907		0.74	1
	100	S803U-K100	2CCS863017R0637		0.74	1
	10	S804U-K10	2CCS864017R0427		0.98	1
	15	S804U-K15	2CCS864017R0457		0.98	1
	20	S804U-K20	2CCS864017R0487		0.98	1
	25	S804U-K25	2CCS864017R0517		0.98	1
	30	S804U-K30	2CCS864017R0527		0.98	1
	40	S804U-K40	2CCS864017R0557		0.98	1
	50	S804U-K50	2CCS864017R0577		0.98	1
	60	S804U-K60	2CCS864017R0587		0.98	1
70	S804U-K70	2CCS864017R0707		0.98	1	
80	S804U-K80	2CCS864017R0627		0.98	1	
90	S804U-K90	2CCS864017R0907		0.98	1	
100	S804U-K100	2CCS864017R0637		0.98	1	



Interruttori magnetotermici

Serie S800U, caratteristica UCZ

Serie S800U, caratteristica UCZ

Funzione: questo interruttore è appositamente progettato per le reti fino a 600 V d.c., come i datacenter.

Con la sua corrente nominale di cortocircuito di 10 kA otterrete una buona soluzione per quanto riguarda la sicurezza e affidabilità. Questo interruttore è testato secondo UL489 (cIUSus).



Poli	Corrente nominale	Descrizione			Peso unitario	Conf.
	In A	Tipo	Codice ABB	Codice d'ordine	kg	pz.
4	10	S804U-UCZ10	2CCS248356R0001		0.98	1
	15	S804U-UCZ15	2CCS248357R0001		0.98	1
	20	S804U-UCZ20	2CCS248358R0001		0.98	1
	25	S804U-UCZ25	2CCS248359R0001		0.98	1
	30	S804U-UCZ30	2CCS248360R0001		0.98	1
	40	S804U-UCZ40	2CCS248361R0001		0.98	1
	50	S804U-UCZ50	2CCS248362R0001		0.98	1
	60	S804U-UCZ60	2CCS248363R0001		0.98	1
	70	S804U-UCZ70	2CCS248364R0001		0.98	1
	80	S804U-UCZ80	2CCS248365R0001		0.98	1

Interruttori magnetotermici

Serie S800U, caratteristica PVS

Serie S800U, caratteristica PVS

Funzione: protezione di stringa

L' S804U-PVS5 serve per la protezione delle stringhe in impianti fotovoltaici.

In caso di correnti inverse, l'interruttore sgancia. Così il generatore fotovoltaico non verrà danneggiato.

L'interruttore è testato secondo UL489B per 1000 V d.c.



Poli	Icu	Corrente nominale	Descrizione			Peso unitario	Conf.
			kA	In A	Tipo		
4	3		S804U-PVS5	2CCP824017R1159		0.98	1



Interruttori magnetotermici e interruttori di manovra/sezionatori

Caratteristiche tecniche serie S800PV

S800PV-SP		
Dati generali		
Norme di riferimento		IEC / EN 60947-2 e Annex P
Poli		2 ... 4
Corrente nominale I_e	A	5 ... 125
Frequenza nominale f	Hz	-
Tensione nominale di isolamento U_i secondo IEC/EN 60664-1	V	1500 V c.c.
Tensione nominale di tenuta ad impulso U_{imp} (1.2/50 μ s)	kV	8
Categoria di sovratensione		III
Grado di inquinamento		2
Idoneità al sezionamento		sì
Dati secondo IEC/EN 60947-2		
Tensione nominale di funzionamento U_e	V	2-poli 800 V c.c.: 5 ... 125 A 3-poli 1200 V c.c.: 5 ... 125 A 4-poli 1500 V c.c.: 5 ... 125 A
Potere di cortocircuito estremo nominale I_{cu}	kA	5 ... 16 A secondo IEC 60947-2 Annex P. $I_{cu} = 5$ kA 20 ... 125 A, secondo IEC 60947-2, $I_{cu} = 5$ kA 20 ... 125 A, secondo IEC 60947-2 Annex P. $I_{cu} = 3$ kA
Potere di cortocircuito di servizio nominale I_{cs}	kA	$I_{cu} = I_{cs}$
Temperatura di funzionamento	°C	40 °C
Durata elettrica e meccanica	manovre	secondo IEC 60947-2 Annex P: 5 ... 16 A: 300 elettriche/9700 meccaniche secondo IEC 60947-2 (parte generale): 20 ... 100 A: 1500 elettriche/8500 meccaniche 125 A: 1000 elettriche/9000 meccaniche
Dati meccanici		
Involucro		Materiale gruppo I, RAL 7035
Leva di comando		nera, piombabile
Grado di protezione secondo EN 60529		IP20, IP40 in involucro
Resistenza agli urti secondo IEC/EN 60068-2-30		IEC 61373 Cat. 1 Class B, 5 g / 30ms secondo IEC 60068-27 Test Ea
Resistenza alle vibrazioni secondo IEC/EN 60068-2-6		IEC 60068-2-6 Test Fc; 2 - 13.2 Hz/1 mm 13.2 - 100 Hz/0.7 g con carico 100% x I_e
Condizioni ambientali (caldo umido) secondo IEC/EN 60068-2-30	°C/RH	12 + 12 cicli con 55°C/90 - 96% e 25°C/95 - 100%
Condizioni ambientali (caldo secco) secondo IEC/EN 60068-2-2 Test B	°C/RH	16 ore 55°C/2 ore 70°C con caldo umido 55%
Temperatura ambiente	°C	-25 ... +60
Temperatura di stoccaggio	°C	-40 ... +70
Installazione		
Morsetto		a gabbia (intercambiabili con kit per capocorda a occhiello)
Sezione massima (morsetti superiori/morsetti inferiori)	mm ²	1 ... 50 rigidi 1 ... 70 flessibili
Coppia di serraggio	Nm in-lbs.	3.5 31
Cacciavite		POZI 2
Fissaggio		qualsiasi
Posizione di fissaggio		qualsiasi
Alimentazione		qualsiasi
Dimensioni e peso		
Dimensioni per polo (H x P x L)	mm	95 x 26.5 x 82.5
Peso per polo	g	240

Interruttori magnetotermici e interruttori di manovra/sezionatori

Caratteristiche tecniche serie S800PV

		S802PV-M-H	S800PV-SD
Dati generali			
Norme di riferimento		IEC / EN 60947-3	IEC / EN 60947-3 e Annex D
Poli		2 (polarizzati)	2 ... 4
Corrente nominale I_e	A	32, 63, 100	32, 63, 125
Tensione nominale di isolamento U_i secondo IEC/EN 60664-1	V	1500 V c.c.	1500 V c.c.
Tensione nominale di tenuta ad impulso $U_{imp.}$ (1.2/50 μ s)	kV	8	8
Categoria di sovratensione		III	III
Grado di inquinamento		2	2
Idoneità al sezionamento		sì	sì
Dati secondo IEC/EN 60947-3			
Tensione nominale di funzionamento U_e	V	1000V c.c.: 2-poli	800V c.c.: 2-poli 1200V c.c.: 3-poli 1500V c.c.: 4-poli
Corrente di tenuta nominale di breve durata I_{cw}	kA	1.5	1.5
Potere di corto circuito nominale I_{cm}	kA	0.5	0.5
Categoria di utilizzo		DC-21 A	DC-21 A, DC-PV2
Durata elettrica e meccanica	manovre	1500 manovre elettriche; 8500 manovre meccaniche	32, 63A: 1500 manovre elettriche; 8500 manovre meccaniche; 125A: 1000 manovre elettriche, 7000 manovre meccaniche secondo IEC 60947-3
Dati meccanici			
Involucro		Materiale gruppo I, RAL 7035	Materiale gruppo I, RAL 7035
Leva di comando		nera, piombabile in ON e in OFF	nera, piombabile in ON e in OFF
Grado di protezione secondo EN 60529		IP20, IP40 in involucro	IP20, IP40 in involucro
Resistenza agli urti secondo IEC/EN 60068-2-30		IEC 61373 Categoria 1 - Classe B; 5g/30 ms secondo IEC 60068-27 Test Ea	IEC 61373 Categoria 1 - Classe B; 5g/30 ms secondo IEC 60068-27 Test Ea
Resistenza alle vibrazioni secondo IEC/EN 60068-2-6		2 - 13,2 Hz / 1mm 13,2 - 100 Hz / 0,7g con carico 100% x I_e	2 - 13,2 Hz / 1mm 13,2 - 100 Hz / 0,7g con carico 100% x I_e
Condizioni ambientali (caldo umido) secondo IEC/EN 60068-2-30	°C/RH	12 + 12 cicli con 55°C / 90-96% e 25% / 95-100%	12 + 12 cicli con 55°C / 90-96% e 25% / 95-100%
Condizioni ambientali (caldo secco) secondo IEC/EN 60068-2-2 Test B	°C/RH	16 ore 55°C/2 ore 70°C con caldo umido 55%	16 ore 55°C/2 ore 70°C con caldo umido 55%
Temperatura ambiente	°C	-25 ... +60	-25 ... +60
Temperatura di stoccaggio	°C	-40 ... +70	-40 ... +70
Installazione			
Morsetto		a gabbia (intercambiabili con kit per capocorda a occhiello)	a gabbia (intercambiabili con kit per capocorda a occhiello)
Sezione massima cavi rigidi (morsetti superiori/morsetti inferiori)	mm ²	1 ... 50	1 ... 50
Sezione massima cavi flessibili (morsetti superiori/morsetti inferiori)		1 ... 70	1 ... 70
Coppia di serraggio	Nm	3.5	3.5
	in-lbs.	31	31
Cacciavite		POZI 2	POZI 2
Fissaggio		qualsiasi	qualsiasi
Posizione di fissaggi		qualsiasi	qualsiasi
Alimentazione		qualsiasi (rispettare polarità)	qualsiasi (rispettare polarità)
Dimens. e peso			
Dimensioni per polo (H x P x L)	mm	95 x 26.5 x 82.5	95 x 26.5 x 82.5
Peso per polo	g	240	240



Interruttori magnetotermici e interruttori di manovra/sezionatori

Serie S800PV

S800PV-SP

Interruttori magnetotermici dedicati per circuiti in corrente continua ad elevata tensione. Particolarmente idonei alla protezione di impianti fotovoltaici con stringhe in parallelo.

Applicazioni: impianti fotovoltaici, circuiti in corrente continua ad elevata tensione

Norma di riferimento: IEC 60947-2 e Annex P

5 ... 16A secondo IEC 60947-2 Annex P., Icu 5 kA

20 ... 125A secondo IEC 60947-2, Icu 5 kA

5 ... 125A secondo IEC 60947-2 Annex P., Icu 3 kA



Poli	Corrente nominale [A]	Descrizione			Peso unitario [kg]	Conf. pz.
		Tipo	Codice ABB	Codice d'ordine		
2	5	S802PV-SP5	2CCF019596R0001		0.49	1
	6	S802PV-SP6	2CCF019643R0001		0.49	1
	8	S802PV-SP8	2CCF019644R0001		0.49	1
	10	S802PV-SP10	2CCF019597R0001		0.49	1
	13	S802PV-SP13	2CCF019598R0001		0.49	1
	16	S802PV-SP16	2CCF019599R0001		0.49	1
	20	S802PV-SP20	2CCF019600R0001		0.49	1
	25	S802PV-SP25	2CCF019601R0001		0.49	1
	32	S802PV-SP32	2CCF019602R0001		0.49	1
	40	S802PV-SP40	2CCF019603R0001		0.49	1
	50	S802PV-SP50	2CCF019604R0001		0.49	1
	63	S802PV-SP63	2CCF019605R0001		0.49	1
	80	S802PV-SP80	2CCF019606R0001		0.49	1
	100	S802PV-SP100	2CCF019607R0001		0.49	1
125	S802PV-SP125	2CCF019608R0001		0.49	1	
3	5	S803PV-SP5	2CCF019609R0001		0.74	1
	6	S803PV-SP6	2CCF019645R0001		0.74	1
	8	S803PV-SP8	2CCF019646R0001		0.74	1
	10	S803PV-SP10	2CCF019610R0001		0.74	1
	13	S803PV-SP13	2CCF019611R0001		0.74	1
	16	S803PV-SP16	2CCF019612R0001		0.74	1
	20	S803PV-SP20	2CCF019613R0001		0.74	1
	25	S803PV-SP25	2CCF019614R0001		0.74	1
	32	S803PV-SP32	2CCF019615R0001		0.74	1
	40	S803PV-SP40	2CCF019616R0001		0.74	1
	50	S803PV-SP50	2CCF019617R0001		0.74	1
	63	S803PV-SP63	2CCF019618R0001		0.74	1
	80	S803PV-SP80	2CCF019619R0001		0.74	1
	100	S803PV-SP100	2CCF019620R0001		0.74	1
125	S803PV-SP125	2CCF019621R0001		0.74	1	
4	5	S804PV-SP5	2CCF019586R0001		0.98	1
	6	S804PV-SP6	2CCF019647R0001		0.98	1
	8	S804PV-SP8	2CCF019648R0001		0.98	1
	10	S804PV-SP10	2CCF019622R0001		0.98	1
	13	S804PV-SP13	2CCF019623R0001		0.98	1
	16	S804PV-SP16	2CCF019624R0001		0.98	1
	20	S804PV-SP20	2CCF019625R0001		0.98	1
	25	S804PV-SP25	2CCF019626R0001		0.98	1
	32	S804PV-SP32	2CCF019627R0001		0.98	1
	40	S804PV-SP40	2CCF019628R0001		0.98	1
	50	S804PV-SP50	2CCF019629R0001		0.98	1
	63	S804PV-SP63	2CCF019630R0001		0.98	1
	80	S804PV-SP80	2CCF019631R0001		0.98	1
	100	S804PV-SP100	2CCF019632R0001		0.98	1
125	S804PV-SP125	2CCF019633R0001		0.98	1	

Interruttori magnetotermici e interruttori di manovra/sezionatori

Serie S800PV



S802PV-M-H

Funzione: sono dei sezionatori polarizzati dedicati agli impianti fotovoltaici per tensioni fino a 1000 V c.c. Sono perciò equipaggiati con magneti permanenti che stabiliscono la polarità dell'interruttore per cui la loro alimentazione va eseguita rispettando un determinato verso.

Poli	Corrente nominale [A]	Descrizione			Peso unitario [kg]	Conf. pz.
		Tipo	Codice ABB	Codice d'ordine		
2	32	S802PV-M32-H	2CCP247204R0001		0.43	1
	63	S802PV-M63-H	2CCP247205R0001		0.43	1
	100	S802PV-M100-H	2CCP247212R0001		0.43	1

S800PV-SD

Interruttori di manovra dedicati per circuiti in corrente continua ad elevata tensione fino a 1500 V c.c.

Applicazioni: impianti fotovoltaici, circuiti in corrente continua ad elevata tensione.
Corrente di tenuta nominale di breve durata, I_{cw} 1,5 kA



Poli	Corrente nominale [A]	Descrizione			Peso unitario [kg]	Conf. pz.
		Tipo	Codice ABB	Codice d'ordine		
2	32	S802PV-SD32	2CCF019635R0001		0.43	1
	63	S802PV-SD63	2CCF019634R0001		0.43	1
	125	S802PV-SD125	2CCF019636R0001		0.43	1
3	32	S803PV-SD32	2CCF019637R0001		0.65	1
	63	S803PV-SD63	2CCF019638R0001		0.65	1
	125	S803PV-SD125	2CCF019639R0001		0.65	1
4	32	S804PV-SD32	2CCF019640R0001		0.86	1
	63	S804PV-SD63	2CCF019641R0001		0.86	1
	125	S804PV-SD125	2CCF019642R0001		0.86	1



Interruttori magnetotermici

Caratteristiche tecniche serie S800PV-SP

	S802PV-SP	S804PV-SP
Standard	IEC 60947-2 e Annex P	
Numero di poli	2	4
Corrente nominale [A]	10...125	
Tensione nominale di isolamento U_i , secondo IEC/EN 60664-1	1500 V c.c.	
Tenuta ad impulso nominale (tensione) U_{imp} (1,2/50 μ s)	8 kV	
Categoria sovratensione	III	
Grado di inquinamento	2	
Idoneità all'isolamento	sì	
Tensione nominale di funzionamento [V c.c.]	2 poli 10...80A: 800 V c.c. 2 poli 100...125A: 600 V c.c.	1500
Potere di cortocircuito nominale $I_{cu} = I_{cs}$ [kA]	5...16 A, sec. IEC 60947-2 Annex P , $I_{cu} = 5$ kA 20...125 A, sec. IEC 60947-2 , $I_{cu} = 5$ kA 20...125 A, sec. IEC 60947-2 Annex P , $I_{cu} = 3$ kA	
Tenuta ad impulso nominale (corrente) I_{cw} [kA]		
Capacità di chiusura su cortocircuito I_{cm} [kA]		
Categoria di utilizzo		
Temperatura di riferimento per caratteristica di intervento [°C]	40	
Robustezza elettrica e meccanica	secondo Annex P: 5...16 A: 300 manovre elettriche 9700 manovre elettriche secondo IEC 60947-2 (parte generale): 20 A...100 A: 1500 manovre elettriche 8500 manovre elettriche 125 A: 1000 manovre elettriche 9000 manovre elettriche	
Sezione massima cavi	1...50mm ² (cavi rigidi) 1...70mm ² (cavi flessibili)	
Coppia di serraggio [Nm]	3,5	
Grado di protezione secondo EN 60529	IP20/IP40 in involucro	
Posizione di montaggio	qualsiasi	
Temperatura ambiente [°C]	-25 ... +70	
Alimentazione	qualsiasi	

Interruttori magnetotermici

Serie S800PV-SP

S800PV-SP

Potere d'interruzione:

IEC/EN 60947-2: 5 kA

Norma di riferimento: IEC/EN 60947-2

Poli : 2P , 4P

Corrente nominale: 10 ÷ 125 A

Tensione nominale: 2P (In = 100, 125 A) :600 V c.c.; 2P (In= 10...80 A): 800 V c.c.;

4P: 1200 V c.c.

Applicazioni: impianti fotovoltaici, circuiti in corrente continua ad elevata tensione

Interruttori magnetotermici dedicati per circuiti in corrente continua ad elevata tensione.

Particolarmente idonei alla protezione di impianti fotovoltaici con stringhe in parallelo.



I _{ew} [kA]	Corr. nom. [A]	Descrizione	Codice ABB	Codice d'ordine	Peso unit. kg	Conf. pz.
5	10	S802PV-SP10 5kA 2P	2CCF019597R0001	S802PVSP10	0,51	1
5	13	S802PV-SP13 5kA 2P	2CCF019598R0001	S802PVSP13	0,51	1
5	16	S802PV-SP16 5kA 2P	2CCF019599R0001	S802PVSP16	0,51	1
5	20	S802PV-SP20 5kA 2P	2CCF019600R0001	S802PVSP20	0,51	1
5	25	S802PV-SP25 5kA 2P	2CCF019601R0001	S802PVSP25	0,51	1
5	32	S802PV-SP32 5kA 2P	2CCF019602R0001	S802PVSP32	0,51	1
5	40	S802PV-SP40 5kA 2P	2CCF019603R0001	S802PVSP40	0,51	1
5	50	S802PV-SP50 5kA 2P	2CCF019604R0001	S802PVSP50	0,51	1
5	63	S802PV-SP63 5kA 2P	2CCF019605R0001	S802PVSP63	0,51	1
5	80	S802PV-SP80 5kA 2P	2CCF019606R0001	S802PVSP80	0,51	1
5	100	S802PV-SP100 5kA 2P	2CCF019607R0001	S802PVSP100	0,51	1
5	125	S802PV-SP125 5kA 2P	2CCF019608R0001	S802PVSP125	0,51	1



I _{ew} [kA]	Corr. nom. [A]	Descrizione	Codice ABB	Codice d'ordine	Peso unit. kg	Conf. pz.
5	10	S804PV-SP10 5kA 4P 1500 V c.c.	2CCF019622R0001	S804PVSP10	0,98	1
5	13	S804PV-SP13 5kA 4P 1500 V c.c.	2CCF019623R0001	S804PVSP13	0,98	1
5	16	S804PV-SP16 5kA 4P 1500 V c.c.	2CCF019624R0001	S804PVSP16	0,98	1
5	20	S804PV-SP20 5kA 4P 1500 V c.c.	2CCF019625R0001	S804PVSP20	0,98	1
5	25	S804PV-SP25 5kA 4P 1500 V c.c.	2CCF019626R0001	S804PVSP25	0,98	1
5	32	S804PV-SP32 5kA 4P 1500 V c.c.	2CCF019627R0001	S804PVSP32	0,98	1
5	40	S804PV-SP40 5kA 4P 1500 V c.c.	2CCF019628R0001	S804PVSP40	0,98	1
5	50	S804PV-SP50 5kA 4P 1500 V c.c.	2CCF019629R0001	S804PVSP50	0,98	1
5	63	S804PV-SP63 5kA 4P 1500 V c.c.	2CCF019630R0001	S804PVSP63	0,98	1
5	80	S804PV-SP80 5kA 4P 1500 V c.c.	2CCF019631R0001	S804PVSP80	0,98	1
5	100	S804PV-SP100 5kA 4P 1500 V c.c.	2CCF019632R0001	S804PVSP100	0,98	1
5	125	S804PV-SP125 5kA 4P 1500 V c.c.	2CCF019633R0001	S804PVSP125	0,98	1







System pro M compact®

Dispositivi differenziali

Indice		Interruttori magnetotermici differenziali DS	
Selezione rapida di un interruttore differenziale per uso residenziale e applicazioni industriali	172	DS201 L H	217
Interruttori differenziali puri F 200		DS201 L	222
F 200 caratteristiche tecniche	176	DS201 L APR (anti perturbazione)	223
F 200	178	DS201	224
F 200 AP-R (anti perturbazione)	182	DS201 APR (anti perturbazione)	228
F 200 110 V	185	DS201 M	229
F 200 400 Hz	186	DS201 M APR (anti perturbazione)	230
F 200 tipo B	191	DS201 M 110V	232
Blocchi differenziali DDA		DS202C L	238
DDA 200 caratteristiche tecniche	194	DS202C	239
DDA 200	196	DS202C M	241
DDA 200 AP-R (anti perturbazione)	200	DS202C M APR (anti perturbazione)	243
DDA 200 selettivo	201	DS202C M 110V	244
DDA 200 AE (per arresto di emergenza)	202	DS203NC L	250
DDA 200 tipo F	203	DS203NC L APR (anti perturbazione)	252
DDA 200 versioni speciali 110 V e 400 V	204	DS203NC	253
DDA 200 tipo B	205	Relé differenziali modulari e da fronte quadro	
DDA 800	210	RD2	258
		RD3	259
		ELR da fronte quadro	260
		TR trasformatori toroidali	261

Clicca sulle voci di questo indice per andare alla pagina corrispondente.

Se vuoi tornare a questo indice, clicca sull'icona  presente su ogni pagina del documento.

Se vuoi tornare al sommario generale, clicca sull'icona  in alto su questa pagina.



System pro M compact®

Selezione rapida di un interruttore differenziale per uso residenziale e applicazioni industriali

Trova la gamma giusta e la pagina del catalogo corrispondente a colpo d'occhio utilizzando questa tabella di selezione

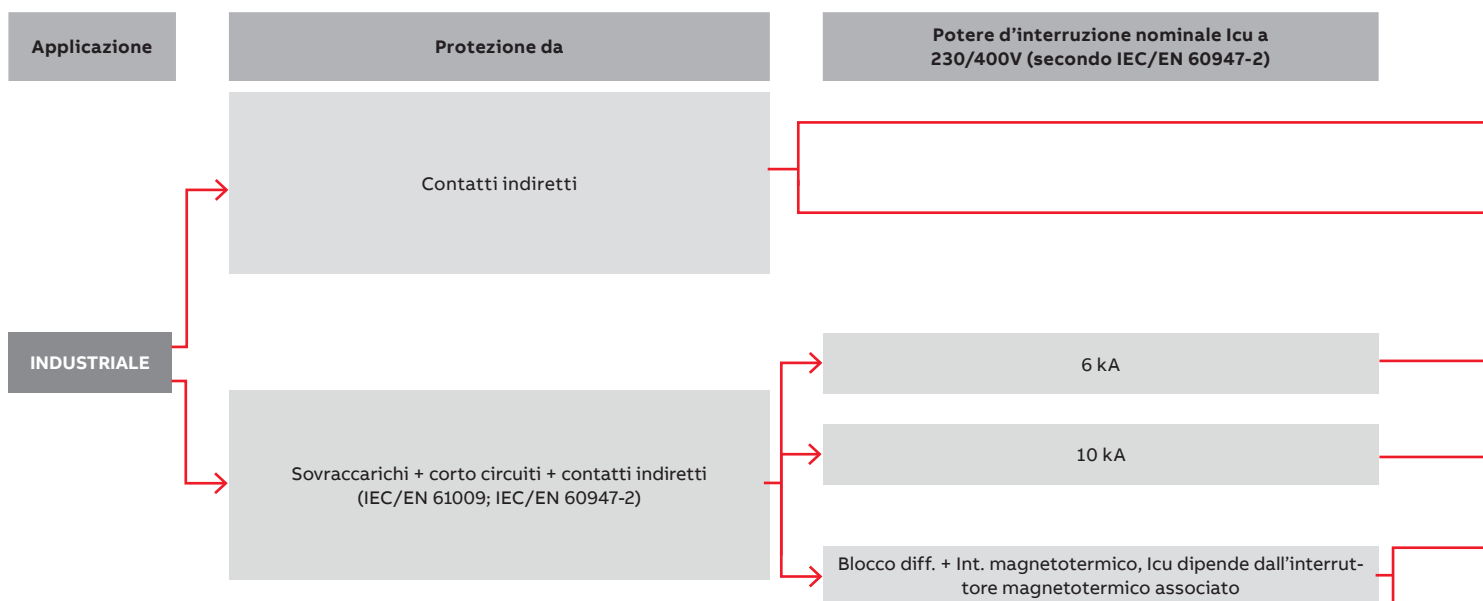
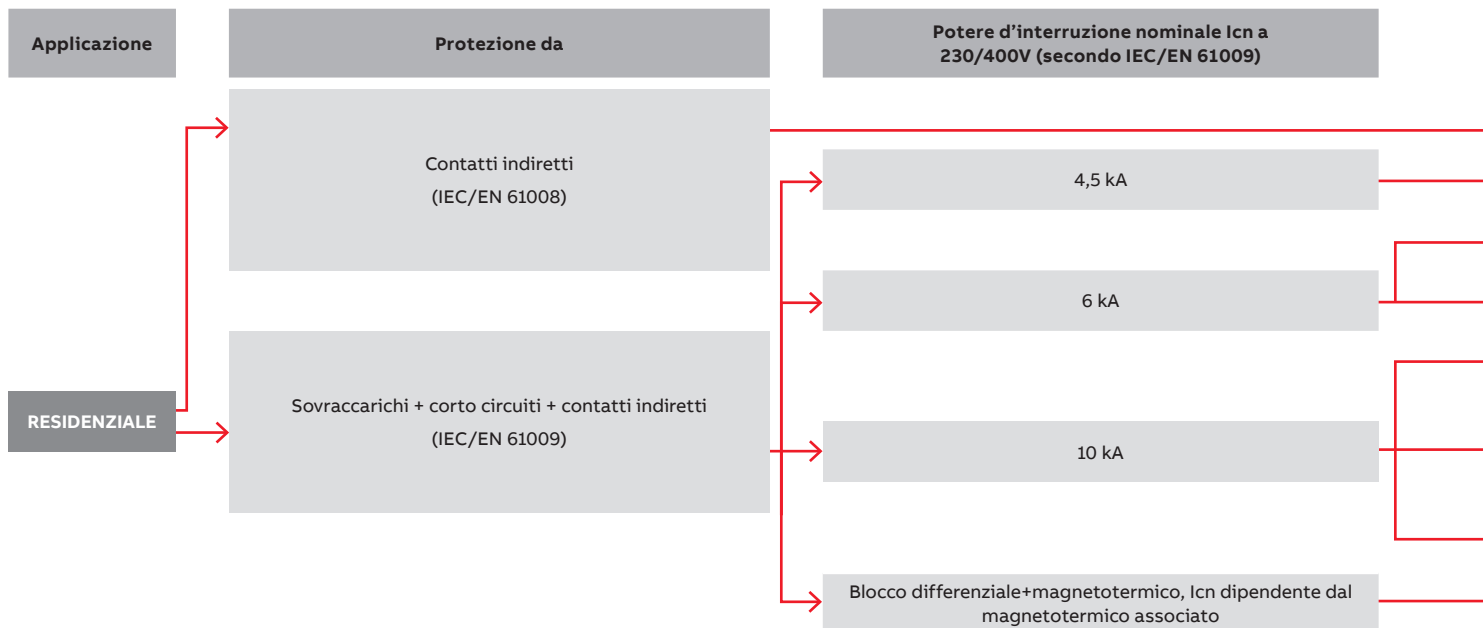

System pro M compact®

Selezione rapida di un interruttore differenziale per uso residenziale e applicazioni industriali

Corrente nominale	Note	Poli	Soluzione	Pagina
Fino a 125 A		Tutti i poli	F200	178
Fino a 32 A		1P+N	DS201 L	222
Fino a 32 A	Dimensioni ridotte	2P	DS202C	239
Fino a 40 A	Dimensioni ridotte	1P+N	DS201	224
Fino a 32 A	Dimensioni ridotte	2P	DS202C M	241
Fino a 40 A	Dimensioni ridotte	1P+N	DS201 M	229
Fino a 63 A	Dimensioni standard	Tutti i poli	DS 200 M	
Fino a 63 A	Differenziali: CEI EN 61009 annex G	Tutti i poli	DDA 200 + S200	196 + 54

Corrente nominale	Note	Poli	Soluzione	Pagina
Fino a 125 A	IEC/EN 61008	Tutti i poli	F200	178
dipendente dall'interruttore magnetotermico associato	IEC/EN 62020	Tutti i poli	RD2	258
	IEC/EN 60947-2 annex M	Tutti i poli	RD3	259
Fino a 32 A		1P+N	DS201 L	222
Fino a 32 A		1P+N	DS201, DS201 M	224, 229
		2P	DS202C, DS202C M	239, 241
Fino a 63 A	Differenziali: CEI EN 61009 annex G	Tutti i poli	DDA 200 + S200	196 + 54
Fino a 100 A	Differenziali: CEI EN 60947-2 annex B	Tutti i poli	DDA 800 + S800	210 + 114

Interruttore differenziale puro F 200.

Una gamma progettata per garantire efficienza e protezione

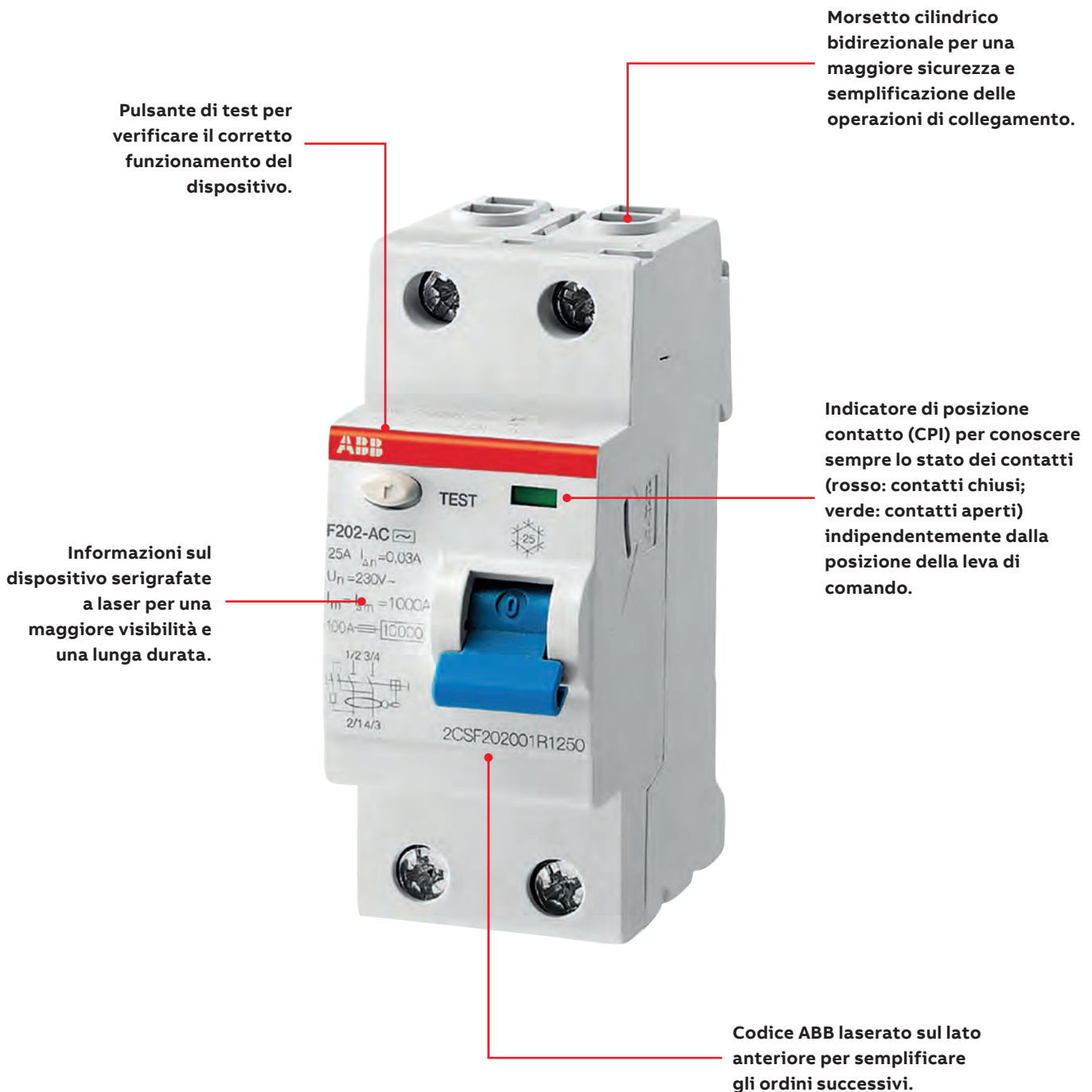



Disponibilità di due morsetti: anteriore per cavi fino a 25 mm², posteriore per cavi fino a 10 mm² o per barrette di collegamento.



Gli interruttori differenziali puri F200 possono essere utilizzati in condizioni in cui la temperatura dell'ambiente circostante è compresa tra -25°C (fiocco di neve laserato sulla parte anteriore del dispositivo) e + 55°C.



La disponibilità di due morsetti offre diverse soluzioni di collegamento grazie alla possibilità di connettere due cavi indipendenti nello stesso dispositivo: il morsetto posteriore può essere utilizzato per un circuito ausiliario o per l'alimentazione di unità con cavi di sezione ridotta.



Tutta la sicurezza garantita dai marchi internazionali: la laseratura delle approvazioni è realizzata in una zona visibile, anche se l'interruttore differenziale è installato e lo sportello del pannello è chiuso.

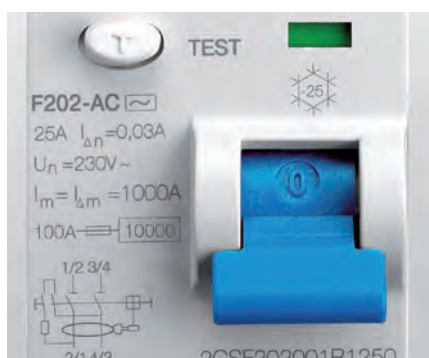

Alte prestazioni:

- potere d'interruzione nominale e potere d'interruzione nominale differenziale laserati sul dispositivo: $I_m = I_{\Delta m} = 1000 \text{ A}$
- coordinamento con un dispositivo di protezione da cortocircuito con corrente nominale di 100 A = 10000 A.



L'interruttore differenziale F202 può essere abbinato all'unità di riarmo automatico F2C-ARH al fine di garantire la continuità di funzionamento dell'impianto dell'abitazione, ripristinando l'alimentazione in caso di scatto intempestivo dell'interruttore differenziale.



Interruttori differenziali puri

Caratteristiche tecniche F200



Norme di riferimento			
Caratteristiche elettriche	Tipo (forma d'onda della corrente di dispersione rilevata)		
	Poli		
	Corrente nominale I_n		A
	Sensibilità nominale $I_{\Delta n}$		A
	Tensione nominale U_e	IEC	V
		UL/CSA	V
	Tensione di isolamento U_i		V
	Tensione di funzionamento del tasto di test U_t	IEC	V
		UL/CSA	V
	Frequenza nominale		Hz
	Corrente nominale di corto circuito condizionata $I_{nc}=I_{\Delta}$	SCPD - fusibile gG 100 A	kA
	Potere di interruzione differenziale nominale $I_{\Delta m}=I_m$		kA
	Tensione nominale di tenuta a impulso (1.2/50) U_{imp}		kV
	Tensione di prova dielettrica a freq. ind. per 1 min.		kV
	Categoria sovratensione		
Resistenza alla corrente impulsiva Amp. di picco (onda 8/20)		A	
Caratteristiche meccaniche	Leva di comando		
	Indicatore di posizione dei contatti (CPI)		
	Numero manovre elettriche		
	Numero manovre meccaniche		
	Grado di protezione	involucro	
		morsetti	
	Condizioni ambientali (calore umido) secondo IEC/EN 60068-2-30		°C/RH
Temperatura ambiente (con media giornaliera $\leq +35$ °C)	IEC	°C	
Temperatura di stoccaggio		°C	
Installazione	Tipo di morsetto		
	Dimensione morsetto superiore/inferiore per cavo	IEC	mm ²
		UL/CSA	AWG
	Dimensione morsetto superiore/inferiore per barretta di collegamento	IEC	mm ²
		UL/CSA	AWG
	Coppia di serraggio	IEC	Nm
		UL/CSA	in-lbs.
	Strumento		
	Fissaggio		
	Posizione di fissaggio		
Alimentazione			
Dimensioni e pesi	Dimensioni (A x P x L)	2P	mm
		4P	mm
	Peso	2P	g
		4P	g
Accoppiamento con elementi ausiliari	Abbinabile con:	contatto ausiliario	
		contatto di segnalazione/contatto ausiliario	
		bobina di apertura a lancio di corrente	
		bobina di minima tensione	

① "Ground-Fault Sensing and Relaying Equipment" (fino a 63 A)

② prima di collegare i conduttori in alluminio (≥ 4 mm²) verificare che i punti di contatto siano puliti, spazzolati e lubrificati

③ F200 con neutro sinistra non ha certificazione UL e marchio UL

④ Il conduttore di neutro può essere collegato su entrambi i morsetti per i dispositivi 2P

Interruttori differenziali puri

Caratteristiche tecniche F200

F200 AC	F200 A	F200 A AP-R	F200 A S	F200 F	F200 A 110V	F200 A 400 Hz
IEC/EN 61008-1; IEC/EN 61008-2-1, UL 1053 ①				IEC/EN 61008-1, IEC/EN 61008-2-1 IEC/EN 62423 2nd ed.	IEC 61008-1; IEC 61008-2-1; UL 1053	IEC/EN 61008-1; IEC/EN 61008-2-1
AC	A	A	A	F	A	A
2P ④, 4P (125A solo 4P)				1P+N	2P, 4P	4P
16, 25, 40, 63, 80, 100, 125		25, 40, 63, 80, 100, 125	40, 63, 80, 100, 125	6 ≤ In ≤ 40 A	25, 40, 63, 80, 100	25, 40
0.01-0.03-0.1-0.3-0.5		0.03	0.1-0.3-0.5-1	0.03	0.03	0.03
230/400 - 240/415				230	230/400 - 240/415	
480Y/277 (fino a 100 A)					-	-
500						
In ≤ 100, neutro a destra: 110 (170 per 30mA) - 254; In ≤ 100, neutro a sinistra: 195 (250 per 30 mA) - 440 In = 125 A neutro a destra: 185 (150 per 30 mA) - 440 (250 per 30 mA); In=125 A, neutro a sinistra: 195 (250 per 30 mA) - 440					110-254	170-254
In ≤ 100, neutro a destra: 110 (170 per 30mA) - 277; In ≤ 100, neutro a sinistra: 195 (250 per 30 mA) - 480 ③						-
50...60						50...400
10 (per 125A il fusibile è gG 125 A)						
1 (1.25 per 125 A)						
4						
2.5						
III						
NA		3000	5000	3000	NA	NA
Blu piombabile in posizione ON-OFF						
sì						
10000 (2000 per 125 A)				10000	10000	10000
20000 (5000 per 125 A)				20000	20000	20000
IP4X						
IP2X						
28 cicli con 55 °C/90-96% e 25 °C/95-100%						
-25...+55 (-25...+40 per 125 A)				-25...+55	-25...+55	-25...+55
-40...+70						
Morsetto di tipo cilindrico bidirezionale (a gabbia per In > 63 A) ②						
25/25 (35/35 morsetto a slot singolo per In > 63 A)						25/25
18-4 (fino a 63 A)					-	-
10/10 (non per In = 80-100 A)						10/10
18-8 (fino a 63 A)					-	-
2.8 (3 per In = 125 A)					2.8	2.8
25 (fino a 63 A)					-	-
Nr. 2 Pozidriv						
su guida DIN EN 60715 (35 mm) con dispositivo di fissaggio rapido						
qualsiasi						
dall'alto e dal basso						
85 x 69 x 35						-
85 x 69 x 70 (85 x 69.5 x 72 for 125 A)						85 x 69 x 70
200						-
350 (380 per In = 80 e 100 A e 460 per In = 125A)						350
sì (non per 125 A)						sì
sì						sì
sì (non per 125 A)						sì
sì (non per 125 A)						sì



Interruttori differenziali puri

Serie F 200 tipo AC



F202

F 200 tipo AC

Protezione dagli effetti delle correnti di guasto a terra alternate sinusoidali; protezione dai contatti indiretti e protezione aggiuntiva dai contatti diretti (con $I\Delta n=30$ mA).

Applicazioni: residenziali commerciali, industriali.

Norme di riferimento: IEC/EN 61008-1; IEC/EN 61008-2-1

Poli	Sensibilità	Corrente nominale		Descrizione			Peso unit.	Conf.
		$I\Delta n$ mA	In A	Tipo	Codice ABB	Codice d'ordine	kg	
2	10	16	F202 AC-16/0.01	2CSF202001R0160	F427799	0.225	1/6	
			F202 AC-25/0.03	2CSF202001R1250	F427800	0.225	1/6	
			F202 AC-40/0.03	2CSF202001R1400	F427801	0.225	1/6	
			F202 AC-63/0.03	2CSF202001R1630	F427802	0.225	1/6	
			F202 AC-80/0.03	2CSF202001R1800	F429142	0.225	1/6	
	100	25	F202 AC-100/0.03	2CSF202001R1900	F429143	0.225	1/6	
			F202 AC-25/0.1	2CSF202001R2250	F427803	0.225	1/6	
			F202 AC-40/0.1	2CSF202001R2400	F427804	0.225	1/6	
			F202 AC-63/0.1	2CSF202001R2630	F427805	0.225	1/6	
			F202 AC-80/0.1	2CSF202001R2800	F429144	0.225	1/6	
	300	100	F202 AC-100/0.1	2CSF202001R2900	F429145	0.225	1/6	
			F202 AC-25/0.3	2CSF202001R3250	F427806	0.225	1/6	
			F202 AC-40/0.3	2CSF202001R3400	F427807	0.225	1/6	
			F202 AC-63/0.3	2CSF202001R3630	F427808	0.225	1/6	
			F202 AC-80/0.3	2CSF202001R3800	F429146	0.225	1/6	
	500	100	F202 AC-100/0.3	2CSF202001R3900	F429147	0.225	1/6	
			F202 AC-25/0.5	2CSF202001R4250	F427809	0.225	1/6	
			F202 AC-40/0.5	2CSF202001R4400	F427810	0.225	1/6	
			F202 AC-63/0.5	2CSF202001R4630	F427811	0.225	1/6	
			F202 AC-80/0.5	2CSF202001R4800	F429148	0.225	1/6	
			F202 AC-100/0.5	2CSF202001R4900	F429149	0.225	1/6	



F204

Poli	Sensibilità	Corrente nominale		Descrizione			Peso unit.	Conf.
		$I\Delta n$ mA	In A	Tipo	Codice ABB	Codice d'ordine	kg	
4	30	25	F204 AC-25/0.03	2CSF204001R1250	F427812	0.375	1/3	
			F204 AC-40/0.03	2CSF204001R1400	F427813	0.375	1/3	
			F204 AC-63/0.03	2CSF204001R1630	F427814	0.375	1/3	
			F204 AC-80/0.03	2CSF204001R1800	F429166	0.405	1/3	
			F204 AC-100/0.03	2CSF204001R1900	F429167	0.405	1/3	
			F204 AC-125/0.03	2CSF204001R1950	F429415	0.500	1	
	100	25	F204 AC-25/0.1	2CSF204001R2250	F427815	0.375	1/3	
			F204 AC-40/0.1	2CSF204001R2400	F427816	0.375	1/3	
			F204 AC-63/0.1	2CSF204001R2630	F427817	0.375	1/3	
			F204 AC-80/0.1	2CSF204001R2800	F429168	0.405	1/3	
			F204 AC-100/0.1	2CSF204001R2900	F429169	0.405	1/3	
			F204 AC-125/0.1	2CSF204001R2950	F429416	0.500	1	
	300	25	F204 AC-25/0.3	2CSF204001R3250	F427818	0.375	1/3	
			F204 AC-40/0.3	2CSF204001R3400	F427819	0.375	1/3	
			F204 AC-63/0.3	2CSF204001R3630	F427820	0.375	1/3	
			F204 AC-80/0.3	2CSF204001R3800	F429170	0.405	1/3	
			F204 AC-100/0.3	2CSF204001R3900	F429171	0.405	1/3	
			F204 AC-125/0.3	2CSF204001R3950	F429417	0.500	1	
	500	25	F204 AC-25/0.5	2CSF204001R4250	F427821	0.375	1/3	
			F204 AC-40/0.5	2CSF204001R4400	F427822	0.375	1/3	
F204 AC-63/0.5			2CSF204001R4630	F427823	0.375	1/3		
F204 AC-80/0.5			2CSF204001R4800	F429172	0.405	1/3		
F204 AC-100/0.5			2CSF204001R4900	F429173	0.405	1/3		
F204 AC-125/0.5			2CSF204001R4950	F429418	0.500	1		



F204 125 A

Interruttori differenziali puri

Serie F 200 tipo AC con neutro a sinistra



F204 neutro a sinistra

F 200 tipo AC con neutro a sinistra

Protezione dagli effetti delle correnti di guasto a terra alternate sinusoidali; protezione dai contatti indiretti e protezione aggiuntiva dai contatti diretti (con $I_n=30$ mA). Prodotto utile dove per consuetudini di installazione è necessario il neutro a sinistra.

Applicazioni: residenziali commerciali, industriali.

Norme di riferimento: IEC/EN 61008-1; IEC/EN 61008-2-1

Poli	Sensibilità	Corrente nominale	Descrizione			Peso unit. kg	Conf. pz.
			Tipo	Codice ABB	Codice d'ordine		
4	30	25	F204 AC-25/0.03	2CSF204023R1250	F428159	0.375	1/3
		40	F204 AC-40/0.03	2CSF204023R1400	F428160	0.375	1/3
		63	F204 AC-63/0.03	2CSF204023R1630	F428161	0.375	1/3
		80	F204 AC-80/0.03	2CSF204023R1800	F429174	0.405	1/3
		100	F204 AC-100/0.03	2CSF204023R1900	F429175	0.405	1/3
	100	25	F204 AC-25/0.1	2CSF204023R2250	F428162	0.375	1/3
		40	F204 AC-40/0.1	2CSF204023R2400	F428163	0.375	1/3
		63	F204 AC-63/0.1	2CSF204023R2630	F428164	0.375	1/3
	300	25	F204 AC-25/0.3	2CSF204023R3250	F428165	0.375	1/3
		40	F204 AC-40/0.3	2CSF204023R3400	F428166	0.375	1/3
		63	F204 AC-63/0.3	2CSF204023R3630	F428167	0.375	1/3
		80	F204 AC-80/0.3	2CSF204023R3800	F429176	0.405	1/3
		100	F204 AC-100/0.3	2CSF204023R3900	F429177	0.405	1/3
	500	25	F204 AC-25/0.5	2CSF204023R4250	F428168	0.375	1/3
		40	F204 AC-40/0.5	2CSF204023R4400	F428169	0.375	1/3
		63	F204 AC-63/0.5	2CSF204023R4630	F428170	0.375	1/3



Interruttori differenziali puri

Serie F 200 tipo A 



F202

F 200 tipo A

Protezione dagli effetti delle correnti di guasto a terra alternate sinusoidali e pulsanti dirette; protezione dai contatti indiretti e protezione addizionale dai contatti diretti (con $I\Delta n=30$ mA).

Applicazioni: residenziali commerciali, industriali.

Norme di riferimento: IEC/EN 61008-1; IEC/EN 61008-2-1

Poli	Sensibilità	Corrente nominale		Descrizione			Peso unit. kg	Conf. pz.
		$I\Delta n$ mA	In A	Tipo	Codice ABB	Codice d'ordine		
2	10	16	F202 A-16/0.01	2CSF202101R0160	F427824	0.225	1/6	
			F202 A-25/0.03	2CSF202101R1250	F427825	0.225	1/6	
			F202 A-40/0.03	2CSF202101R1400	F427826	0.225	1/6	
			F202 A-63/0.03	2CSF202101R1630	F427827	0.225	1/6	
			F202 A-80/0.03	2CSF202101R1800	F429152	0.225	1/6	
	100	25	F202 A-100/0.03	2CSF202101R1900	F429153	0.225	1/6	
			F202 A-25/0.1	2CSF202101R2250	F427869	0.225	1/6	
			F202 A-40/0.1	2CSF202101R2400	F427870	0.225	1/6	
			F202 A-63/0.1	2CSF202101R2630	F427871	0.225	1/6	
			F202 A-80/0.1	2CSF202101R2800	F429154	0.225	1/6	
	300	100	F202 A-100/0.1	2CSF202101R2900	F429155	0.225	1/6	
			F202 A-25/0.3	2CSF202101R3250	F427828	0.225	1/6	
			F202 A-40/0.3	2CSF202101R3400	F427829	0.225	1/6	
			F202 A-63/0.3	2CSF202101R3630	F427830	0.225	1/6	
			F202 A-80/0.3	2CSF202101R3800	F429156	0.225	1/6	
	500	100	F202 A-100/0.3	2CSF202101R3900	F429157	0.225	1/6	
			F202 A-25/0.5	2CSF202101R4250	F427831	0.225	1/6	
			F202 A-40/0.5	2CSF202101R4400	F427832	0.225	1/6	
			F202 A-63/0.5	2CSF202101R4630	F427833	0.225	1/6	
			F202 A-80/0.5	2CSF202101R4800	F429158	0.225	1/6	
		100	F202 A-100/0.5	2CSF202101R4900	F429159	0.225	1/6	



F204

Poli	Sensibilità	Corrente nominale		Descrizione			Peso unit. kg	Conf. pz.
		$I\Delta n$ mA	In A	Tipo	Codice ABB	Codice d'ordine		
4	30	25	F204 A-25/0.03	2CSF204101R1250	F427834	0.375	1/3	
			F204 A-40/0.03	2CSF204101R1400	F427835	0.375	1/3	
			F204 A-63/0.03	2CSF204101R1630	F427836	0.375	1/3	
			F204 A-80/0.03	2CSF204101R1800	F429178	0.405	1/3	
			F204 A-100/0.03	2CSF204101R1900	F429179	0.405	1/3	
			F204 A-125/0.03	2CSF204101R1950	F429419	0.500	1	
			F204 A-100/0.1	2CSF204101R2250	F427872	0.375	1/3	
	100	40	F204 A-40/0.1	2CSF204101R2400	F427873	0.375	1/3	
			F204 A-63/0.1	2CSF204101R2630	F427874	0.375	1/3	
			F204 A-80/0.1	2CSF204101R2800	F429180	0.405	1/3	
			F204 A-100/0.1	2CSF204101R2900	F429181	0.405	1/3	
			F204 A-125/0.1	2CSF204101R2950	F429420	0.500	1	
	300	25	F204 A-25/0.3	2CSF204101R3250	F427837	0.375	1/3	
			F204 A-40/0.3	2CSF204101R3400	F427838	0.375	1/3	
			F204 A-63/0.3	2CSF204101R3630	F427839	0.375	1/3	
			F204 A-80/0.3	2CSF204101R3800	F429182	0.405	1/3	
			F204 A-100/0.3	2CSF204101R3900	F429183	0.405	1/3	
	500	125	F204 A-125/0.3	2CSF204101R3950	F429421	0.500	1	
			F204 A-25/0.5	2CSF204101R4250	F427840	0.375	1/3	
			F204 A-40/0.5	2CSF204101R4400	F427841	0.375	1/3	
F204 A-63/0.5			2CSF204101R4630	F427842	0.375	1/3		
F204 A-80/0.5			2CSF204101R4800	F429184	0.405	1/3		
		100	F204 A-100/0.5	2CSF204101R4900	F429185	0.405	1/3	
		125	F204 A-125/0.5	2CSF204101R4950	F429422	0.500	1	



F204 125 A

Interruttori differenziali puri

Serie F 200 tipo A  con neutro a sinistra



F204 neutro a sinistra

F 200 tipo A con neutro a sinistra

Protezione dagli effetti delle correnti di guasto a terra alternate sinusoidali e pulsanti dirette; protezione dai contatti indiretti e protezione addizionale dai contatti diretti (con $I_{\Delta n}=30$ mA). Prodotto utile dove per consuetudini di installazione è necessario il neutro a sinistra.

Applicazioni: residenziali commerciali, industriali.

Norme di riferimento: IEC/EN 61008-1; IEC/EN 61008-2-1

Poli	Sensibilità	Corrente nominale	Descrizione			Peso unit.	Conf.
			Tipo	Codice ABB	Codice d'ordine		
	$I_{\Delta n}$ mA	In A				kg	pz.
4	30	25	F204 A-25/0.03	2CSF204123R1250	F428201	0.375	1/3
		40	F204 A-40/0.03	2CSF204123R1400	F428202	0.375	1/3
		63	F204 A-63/0.03	2CSF204123R1630	F428203	0.375	1/3
		80	F204 A-80/0.03	2CSF204123R1800	F429186	0.405	1/3
		100	F204 A-100/0.03	2CSF204123R1900	F429187	0.405	1/3
	100	25	F204 A-25/0.1	2CSF204123R2250	F428204	0.375	1/3
		40	F204 A-40/0.1	2CSF204123R2400	F428205	0.375	1/3
		63	F204 A-63/0.1	2CSF204123R2630	F428206	0.375	1/3
	300	25	F204 A-25/0.3	2CSF204123R3250	F428207	0.375	1/3
		40	F204 A-40/0.3	2CSF204123R3400	F428208	0.375	1/3
		63	F204 A-63/0.3	2CSF204123R3630	F428209	0.375	1/3
		80	F204 A-80/0.3	2CSF204123R3800	F429188	0.405	1/3
		100	F204 A-100/0.3	2CSF204123R3900	F429189	0.405	1/3
	500	25	F204 A-25/0.5	2CSF204123R4250	F428210	0.375	1/3
		40	F204 A-40/0.5	2CSF204123R4400	F428211	0.375	1/3
63		F204 A-63/0.5	2CSF204123R4630	F428212	0.375	1/3	



Interruttori differenziali puri

Serie F 200 tipo A , AP-R (anti perturbazione)



F202

F 200 AP-R, tipo A

Protezione dagli effetti delle correnti di guasto a terra alterne sinusoidali e pulsanti dirette. Miglior compromesso tra sicurezza e continuità di servizio grazie all'immunità agli interventi intempestivi; protezione dai contatti indiretti e protezione aggiuntiva dai contatti diretti ($I_{\Delta n}=30$ mA).

Applicazioni: residenziali commerciali, industriali.

Norme di riferimento: IEC/EN 61008-1; IEC/EN 61008-2-1

Resistenza agli scatti intempestivi (onda 8/20)=3000 A



F204

Poli	Sensibilità	Corrente nominale		Descrizione			Peso unit.	Conf. pz.
		$I_{\Delta n}$ mA	In A	Tipo	Codice ABB	Codice d'ordine		
2	30	25	F202 A-25/0.03 AP-R	2CSF202401R1250	F427851	0.225	1/6	
		40	F202 A-40/0.03 AP-R	2CSF202401R1400	F427852	0.225	1/6	
		63	F202 A-63/0.03 AP-R	2CSF202401R1630	F427853	0.225	1/6	
		80	F202 A-80/0.03 AP-R	2CSF202401R1800	F429164	0.225	1/6	
		100	F202 A-100/0.03 AP-R	2CSF202401R1900	F429165	0.225	1/6	

Poli	Sensibilità	Corrente nominale		Descrizione			Peso unit.	Conf. pz.
		$I_{\Delta n}$ mA	In A	Tipo	Codice ABB	Codice d'ordine		
4	30	25	F204 A-25/0.03 AP-R	2CSF204401R1250	F427854	0.375	1/3	
		40	F204 A-40/0.03 AP-R	2CSF204401R1400	F427855	0.375	1/3	
		63	F204 A-63/0.03 AP-R	2CSF204401R1630	F427856	0.375	1/3	
		80	F204 A-80/0.03 AP-R	2CSF204401R1800	F429194	0.405	1/3	
		100	F204 A-100/0.03 AP-R	2CSF204401R1900	F429195	0.405	1/3	
		125	F204 A-125/0.03 AP-R	2CSF204401R1950	F429679	0.500	1	



F204 125 A

Interruttori differenziali puri

Serie F 200 tipo A , selettivo



F202

F 200 tipo A selettivo

Protezione dagli effetti delle correnti di guasto a terra alternate sinusoidali e pulsanti dirette con un ritardo di intervento che consente di realizzare la selettività con gli apparecchi di tipo istantaneo posizionati a valle (per altre informazioni sulla selettività consultare gli approfondimenti tecnici); protezione dai contatti indiretti.

Applicazioni: commerciali, industriali.

Norme di riferimento: IEC/EN 61008-1; IEC/EN 61008-2-1

Resistenza agli scatti intempestivi (onda 8/20)=5000 A



F204



F204 125 A

Poli	Sensi- bilità	Corrente nominale		Descrizione		Peso unit.	Conf. pz.
	I Δ n mA	In A	Tipo	Codice ABB	Codice d'ordine	kg	
2	100	40	F202 A S-40/0.1	2CSF202201R2400	F428229	0.225	1/6
		63	F202 A S-63/0.1	2CSF202201R2630	F428230	0.225	1/6
		100	F202 A S-100/0.1	2CSF202201R2900	F429160	0.225	1/6
	300	40	F202 A S-40/0.3	2CSF202201R3400	F427843	0.225	1/6
		63	F202 A S-63/0.3	2CSF202201R3630	F427844	0.225	1/6
		100	F202 A S-100/0.3	2CSF202201R3900	F429161	0.225	1/6
	500	40	F202 A S-40/0.5	2CSF202201R4400	F427845	0.225	1/6
		63	F202 A S-63/0.5	2CSF202201R4630	F427846	0.225	1/6
		100	F202 A S-100/0.5	2CSF202201R4900	F429162	0.225	1/6
1000	40	F202 A S-40/1	2CSF202201R5400	F428231	0.225	1/6	
	63	F202 A S-63/1	2CSF202201R5630	F428232	0.225	1/6	
	100	F202 A S-100/1	2CSF202201R5900	F429163	0.225	1/6	

Poli	Sensi- bilità	Corrente nominale		Descrizione		Peso unit.	Conf. pz.
	I Δ n mA	In A	Tipo	Codice ABB	Codice d'ordine	kg	
4	100	40	F204 A S-40/0.1	2CSF204201R2400	F428233	0.375	1/3
		63	F204 A S-63/0.1	2CSF204201R2630	F428234	0.375	1/3
		100	F204 A S-100/0.1	2CSF204201R2900	F429190	0.405	1/3
	300	40	F204 A S-40/0.3	2CSF204201R3400	F427847	0.375	1/3
		63	F204 A S-63/0.3	2CSF204201R3630	F427848	0.375	1/3
		100	F204 A S-100/0.3	2CSF204201R3900	F429191	0.405	1/3
	500	125	F204 A S-125/0.3	2CSF204201R3950	F429682	0.500	1
		40	F204 A S-40/0.5	2CSF204201R4400	F427849	0.375	1/3
		63	F204 A S-63/0.5	2CSF204201R4630	F427850	0.375	1/3
	1000	100	F204 A S-100/0.5	2CSF204201R4900	F429192	0.405	1/3
		125	F204 A S-125/0.5	2CSF204201R4950	F429684	0.500	1
		40	F204 A S-40/1	2CSF204201R5400	F428235	0.375	1/3
		63	F204 A S-63/1	2CSF204201R5630	F428236	0.375	1/3
		100	F204 A S-100/1	2CSF204201R5900	F429193	0.405	1/3



Interruttori differenziali puri

Serie F 200 tipo F   e serie F 200 110 V tipo A 



F200 F

Differenziali puri F200

Protezione dagli effetti delle correnti di guasto a terra alternate sinusoidali, pulsanti dirette e ad alta frequenza (fino a 1 kHz).

Idonei per la protezione di inverter monofase.

Protezione dai contatti indiretti e protezione aggiuntiva dai contatti diretti ($I_{\Delta n}=30$ mA).

Miglior compromesso tra sicurezza e continuità di servizio grazie all'immunità agli interventi intempestivi.

Applicazioni: residenziali commerciali,

Norme di riferimento: IEC/EN 61008-1; IEC/EN 61008-2-1 IEC/EN 62423 2nd ed.

Resistenza agli scatti intempestivi (onda 8/20)=3000 A

Poli	Sensibilità	Corrente nominale	Descrizione			Peso unit.	Conf.
	$I_{\Delta n}$ mA	In A	Tipo	Codici ABB	Codice ordine	kg	Pz.
2	30	25	F202 F-25/0,03	2CSF202325R1250	F202F2530	0,225	1/6
		40	F202 F-40/0,03	2CSF202325R1400	F202F4030	0,225	1/6
		63	F202 F-63/0,03	2CSF202325R1630	F202F6330	0,225	1/6
4	30	25	F204 F-25/0,03	2CSF204325R1250	F204F2530	0,375	1/3
		40	F204 F-40/0,03	2CSF204325R1400	F204F4030	0,375	1/3
		63	F204 F-63/0,03	2CSF204325R1630	F204F6330	0,375	1/3

Interruttori differenziali puri

Serie F 200 110 V tipo A



F202 110V



F204 110V

F 200 110 V tipo A

Protezione dagli effetti delle correnti di guasto a terra alternate sinusoidali e pulsanti dirette; protezione dai contatti indiretti e protezione addizionale dai contatti diretti (con $I_{\Delta n}=30$ mA). Questa particolare serie di dispositivi prevede una tensione minima di funzionamento del tasto di prova pari a 110 V ed è idonea per applicazioni a 230 V.

Applicazioni: residenziali commerciali, industriali.

Norme di riferimento: IEC 61008-1; IEC 61008-2-1

Poli	Sensibilità	Corrente nominale		Descrizione			Peso unit.	Conf. pz.
		$I_{\Delta n}$ mA	In A	Tipo	Codice ABB	Codice d'ordine		
2	30		25	F202 A-25/0.03 110V	2CSF202199R1250	F202A2530V1	0.225	1/6
			40	F202 A-40/0.03 110V	2CSF202199R1400	F202A4030V1	0.225	1/6
			63	F202 A-63/0.03 110V	2CSF202199R1630	F202A6330V1	0.225	1/6
			80	F202 A-80/0.03 110V	2CSF202199R1800	F202A8030V1	0.225	1/6
			100	F202 A-100/0.03 110V	2CSF202199R1100	F202A10030V1	0.225	1/6

Poli	Sensibilità	Corrente nominale		Descrizione			Peso unit.	Conf. pz.
		$I_{\Delta n}$ mA	In A	Tipo	Codice ABB	Codice d'ordine		
4	30		25	F204 A-25/0.03 110V	2CSF204199R1250	F204A2530V1	0.375	1/3
			40	F204 A-40/0.03 110V	2CSF204199R1400	F204A4030V1	0.375	1/3
			63	F204 A-63/0.03 110V	2CSF204199R1630	F204A6330V1	0.375	1/3
			80	F204 A-80/0.03 110V	2CSF204199R1800	F204A8030V1	0.405	1/3
			100	F204 A-100/0.03 110V	2CSF204199R1100	F204A10030V1	0.405	1/3



Interruttori differenziali puri

Serie F 200 tipo A  400 Hz



F204

F 200 tipo A 400 Hz

Protezione dagli effetti delle correnti di guasto a terra alternate sinusoidali e pulsanti dirette. L'interruttore differenziale puro F 200 a 400 Hz garantisce protezione dai contatti indiretti e protezione aggiuntiva dai contatti diretti (con $I_{\Delta n} = 30 \text{ mA}$) con frequenza di rete pari a 400 Hz

Applicazioni: commerciali, industriali.

Norme di riferimento: IEC/EN 61008-1; IEC/EN 61008-2-1

Poli	Sensibilità $I_{\Delta n} \text{ mA}$	Corrente nominale In A	Descrizione			Peso unit. kg	Conf. pz.
			Tipo	Codice ABB	Codice d'ordine		
4	30	25	F204 A-25/0,03 400Hz	2CSF204197R1250	F429686	0,375	1/3
		40	F204 A-40/0,03 400Hz	2CSF204197R1400	F429687	0,375	1/3



Ingombro minimo, massima protezione.

DS203NC: Interruttori magnetotermici differenziali 3P+N in 4 moduli.

Con soli 4 moduli di ingombro, i DS203NC sono interruttori magnetotermici differenziali ideali in tutte quelle applicazioni dove lo spazio può essere un vincolo. Forniscono una protezione completa e affidabile dalle sovracorrenti e dai guasti verso terra.

I DS203NC sono disponibili con due differenti poteri di interruzione secondo la IEC/EN 61009: DS203NC L (4,5 kA) per buildings e DS203NC (6 kA) per buildings e applicazioni industriali.

La famiglia include dispositivi di tipo AC, A, APR (antiperturbazione) e S (Selettivi).

<https://new.abb.com/low-voltage/it/>



F 200 tipo B

Dettagli che fanno la differenza

Gli interruttori differenziali di tipo B sono contrassegnati secondo la norma EN 62423.

La marcatura ricorda i diversi tipi di corrente di guasto rilevabile.



Facile da collegare e compatibile con le barrette di collegamento grazie ai morsetti compact

LED verde per monitorare il funzionamento del differenziale.

Certificazione IMQ e VDE

Indicazione della posizione dei contatti.

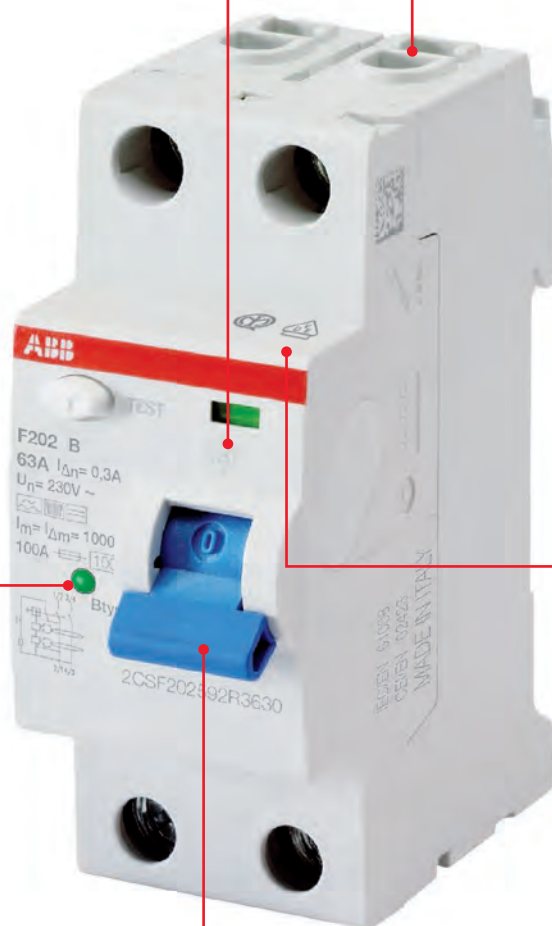

Interruttori differenziali di tipo B: principio di funzionamento

Con “interruttore differenziale” si indica un dispositivo in grado di rilevare dispersioni di corrente verso terra.

In condizioni operative normali, le correnti in ingresso devono essere uguali alle correnti in uscita; ogni volta che si verifica uno squilibrio tra le correnti in entrata e in uscita (cioè si originano correnti differenziali), questi interruttori intervengono.

Caratteristiche di funzionamento

Gli interruttori differenziali di tipo B conformi alla norma EN 62423 sono dotati di due toroidi in serie: uno rileva le correnti differenziali alternate e pulsanti dirette; l'altro rileva le dispersioni in corrente continua. Il funzionamento del primo toroide è uguale a quello dei tradizionali dispositivi elettromeccanici. Il funzionamento del secondo toroide si basa sul principio di saturazione del nucleo. Quando fluisce una corrente differenziale con componenti continue, il materiale va in saturazione e modifica la sua permeabilità magnetica. Questa variazione fa scattare il relè di intervento.

Gli interruttori differenziali di tipo B possono funzionare come dispositivi di tipo A in assenza di tensione tra fase e neutro. Per funzionare come dispositivi di protezione di tipo B necessitano di una tensione minima di funzionamento.





Interruttori differenziali puri

Caratteristiche tecniche F 200 B

		F200 tipo B		F200 tipo B da 80-125 A		
		F202 B 16-63 A	F204 B 25-63 A	F204 B 80-125 A		
Norme di riferimento		IEC/EN 61008-1 EN 62423				
Caratteristiche elettriche	Tipo (forma d'onda della corrente di dispersione rilevata)	B				
	Poli	2P	4P	4P		
	Corrente nominale I_n	A	16, 25, 40, 63	80, 125		
	Sensibilità nominale $I_{\Delta n}$	A	0,03 - 0,3	0,03 - 0,3 - 0,5	0,03 - 0,3 - 0,5	
	Tensione nominale U_e IEC	V c.a.	230	230/400		
	Tensione di isolamento U_i	V	500			
	Tensione di funzionamento del tasto di test IEC	V	110 - 253 V c.a. 170 - 253 V c.a. (30 mA)	110 - 254 V c.a. 170 - 254 V c.a. (30 mA)	110 - 254 V c.a. (80A) 170 - 254 V c.a. (80A, 30mA) 200 - 440 V c.a. (125A) 250 - 440 V c.a. (125A, 30mA)	
	Minima tensione di alimentazione per rilevamento correnti differenziali tipo A/AC	V c.a.	0			
	Minima tensione di alimentazione per rilevamento correnti differenziali tipo B	V c.a.	50	50	50	
	Frequenza nominale	Hz	50/60		50	
	Gamma di frequenza della corrente differenziale	kHz	B: 2		B: 100	
	Corrente nominale di corto circuito condizionata $I_{nc}=I_{\Delta}$	SCPD - Fusibile gG 100 A kA	10 (per 125 A fusibile gG 125 A)			
	Potere di interruzione differenziale nominale $I_{\Delta n} = I_m$	kA	1	125 A: 1,25		
	Tensione nominale di tenuta a impulso (1,2/50) U_{imp}	kV	4			
	Tensione di prova dielettrica a freq. ind. per 1 min.	kV	2,5			
	Categoria sovratensione		III			
	Resistenza alla corrente impulsiva. Amp. di picco (onda 8/20)	A	3.000	3.000 - 5.000 (B S)	3.000 - 5.000 (B S)	
	Consumo massimo dell'elettronica	W	1,2	3,5	7,2	
	Caratteristiche meccaniche	Leva di comando	blu piombabile in posizione ON-OFF			
		Indicatore di posizione dei contatti (CPI)	yes			
Numero manovre elettriche		10.000		2.000		
Numero manovre meccaniche		20.000		5.000		
Grado di protezione		involucro	IP4X			
		morsetti	IP2X			
Condizioni ambientali (calore umido) secondo IEC/EN 60068-2-30		°C/RH	28 cicli a 55 °C/90-96% e a 25 °C/95-100%			
Temperatura ambiente (con media giornaliera $\leq +35$ °C)		IEC °C	-25...+60		-25...+40	
Temperatura di stoccaggio		°C	40...+70			
Installazione		Tipo di morsetto	Morsetto di tipo cilindrico bidirezionale (a gabbia per $I_n > 63$ A) ¹			
	Dimensione min/max morsetto superiore/inferiore per cavo	IEC mm ²	1 - 25			
	Dimensione morsetto superiore/inferiore per barretta di collegamento	IEC mm ²	10/10			
	Coppia di serraggio	IEC Nm	2,8	3		
	Strumento	Punta piatta PZ2				
	Fissaggio	Qualsiasi posizione su guida DIN EN 60715 (35 mm) mediante dispositivo a scatto				
	Alimentazione	Dall'alto/dal basso				
Dimensioni e pesi	Dimensioni (A x P x L)	2P Mm	85 x 69 x 35	85 x 69 x 70	85 x 69,5 x 72	
	Peso	2P g	200	380	460	
Accoppiamento con elementi ausiliari	contatto ausiliario	sì				
	contatto di segnalazione/contatto ausiliario	sì				
	comando motorizzato	sì				
	bobina di apertura a lancio di corrente	sì				
	bobina di minima tensione	sì				

¹ prima di collegare i conduttori in alluminio (≥ 4 mm²) verificare che i punti di contatto siano puliti, spazzolati e lubrificati

Interruttori differenziali puri

Serie F 200 tipo B per correnti di guasto di tipo continuo e tipo B selettivo, per correnti di guasto di tipo continuo



F202 B



F204 B



F204 B 100, 125 A

F200 tipo B

Poli	Sensibilità $I_{\Delta n}$ mA	Corrente nominale		Descrizione		Peso unit.	Conf. pz.
		In A	Tipo	Codice ABB	Codice d'ordine		
2	30	16	F202 B-16/0,03	2CSF202592R1160	F202B1630	0,220	1
		25	F202 B-25/0,03	2CSF202592R1250	F202B2530	0,220	1
		40	F202 B-40/0,03	2CSF202592R1400	F202B4030	0,220	1
		63	F202 B-63/0,03	2CSF202592R1630	F202B6330	0,220	1
	300	16	F202 B-16/0,3	2CSF202592R3160	F202B16300	0,220	1
		25	F202 B-25/0,3	2CSF202592R3250	F202B25300	0,220	1
		40	F202 B-40/0,3	2CSF202592R3400	F202B40300	0,220	1
		63	F202 B-63/0,3	2CSF202592R3630	F202B63300	0,220	1
4	30	25	F204 B-25/0,03	2CSF204592R1250	F204B2530	0,380	1
		40	F204 B-40/0,03	2CSF204592R1400	F204B4030	0,380	1
		63	F204 B-63/0,03	2CSF204592R1630	F204B6330	0,380	1
	300	25	F204 B-25/0,3	2CSF204592R3250	F204B25300	0,380	1
		40	F204 B-40/0,3	2CSF204592R3400	F204B40300	0,380	1
		63	F204 B-63/0,3	2CSF204592R3630	F204B63300	0,380	1
	300 S	40	F204 B S-40/0,3	2CSF204892R3400	F204B40300S	0,380	1
		63	F204 B S-63/0,3	2CSF204892R3630	F204B63300S	0,380	1
	500	40	F204 B-40/0,5	2CSF204592R4400	F204B40500	0,380	1
		63	F204 B-63/0,5	2CSF204592R4630	F204B63500	0,380	1
	500 S	40	F204 B S-40/0,5	2CSF204892R4400	F204B40500S	0,380	1
		63	F204 B S-63/0,5	2CSF204892R4630	F204B63500S	0,380	1

F200 tipo B 80-125 A

Poli	Sensibilità $I_{\Delta n}$ mA	Corrente nominale		Descrizione		Peso unit.	Conf. pz.
		In A	Tipo	Codice ABB	Codice d'ordine		
4	30	80	F204B-80/0,03L	2CSF204501R1800	F204B8030	0,500	1
		125	F204B-125/0,03L ¹	2CSF204523R1950	F429887	0,500	1
	300	80	F204B-80/0,3L	2CSF204501R3800	F204B80300	0,500	1
		125	F204B-125/0,3L ¹	2CSF204523R3950	F429892	0,500	1
	300 S	125	F204BS-125/0,3L ¹	2CSF204823R3950	F429895	0,500	1
	500	125	F204B-125/0,5L ¹	2CSF204523R4950	F427304	0,500	1
	500 S	125	F204BS-125/0,5L ¹	2CSF204823R4950	F427312	0,500	1

¹ Neutro a sinistra

Blocchi differenziali DDA200.

I dettagli che fanno la differenza

I DDA200 con corrente nominale da 63 A sono tutti equipaggiati con due morsetti per realizzare lo sgancio da remoto dell'interruttore magnetotermico associato. Lo sgancio deve essere effettuato mediante un pulsante NA.

Pulsante di test per verificare il corretto funzionamento del dispositivo.

Le informazioni riportate sul dispositivo sono stampate al laser per essere chiaramente visibili a lungo.

Nei blocchi differenziali tipo B è presente un LED verde: il LED verde acceso segnala che la tensione è sufficiente per il funzionamento dell'apparecchio come tipo B. Se il LED verde è spento, è assicurato solo il rilevamento di correnti differenziali alternate sinusoidali e pulsanti unidirezionali (tipo A). Per il corretto rilevamento di correnti differenziali di tipo continuo (tipo B) occorre che tra almeno due conduttori sia applicata una tensione alternata superiore a 30 V

Codice ABB stampato al laser sul lato anteriore per semplificare gli ordini futuri.

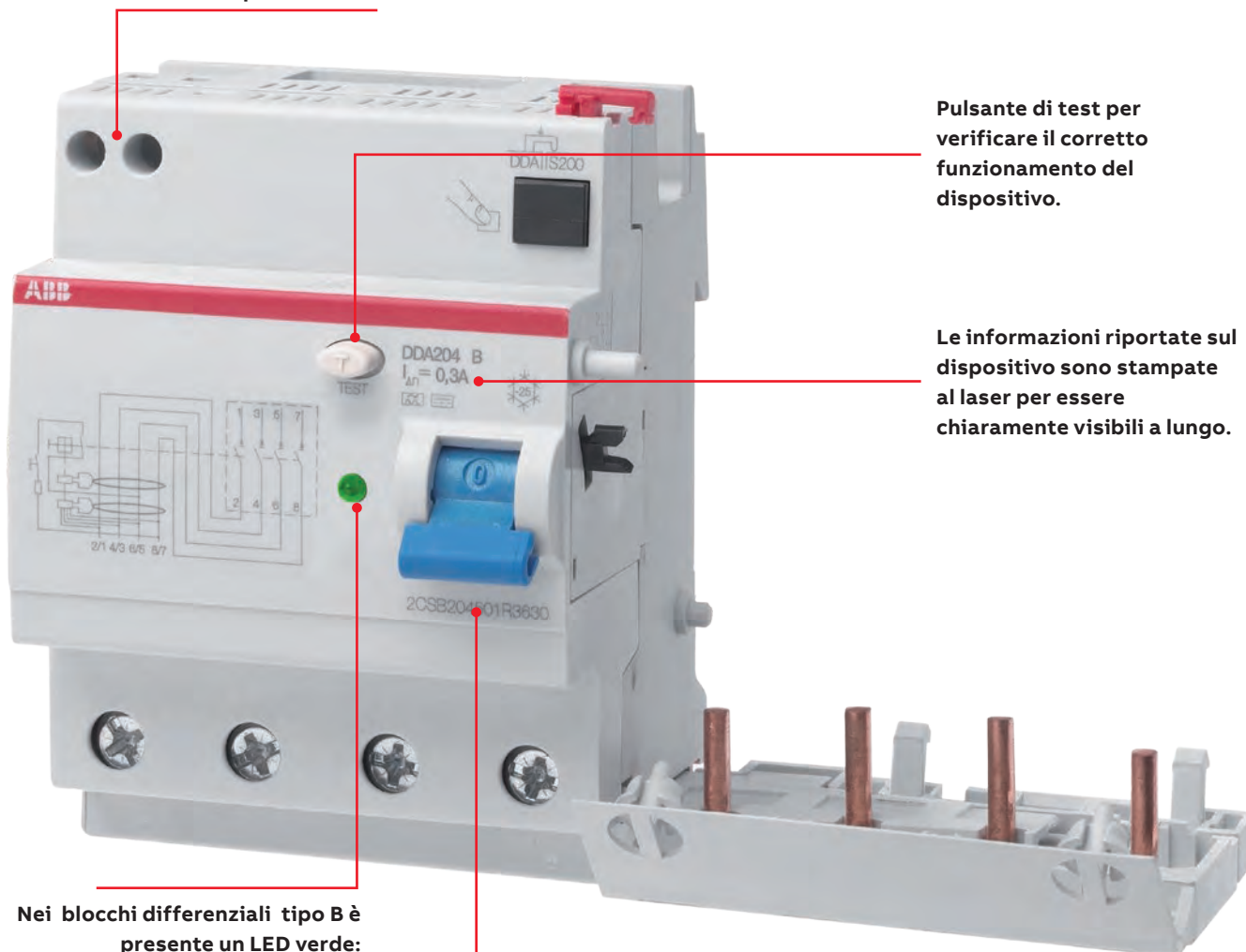

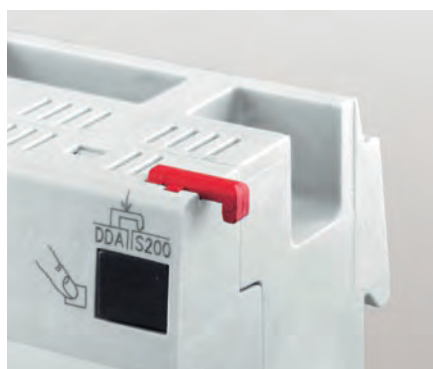

La presenza di scarichi sul lato superiore dei blocchi differenziali consente l'utilizzo delle barrette di collegamento senza dover tagliare i pin dei pettini.

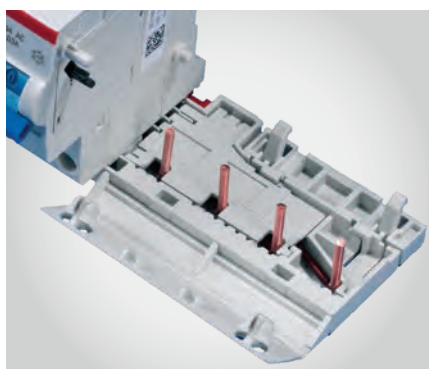

Tutti i DDA200 hanno un pratico cassetto di protezione che permette una semplice installazione in sicurezza prevenendo qualsiasi contatto con i conduttori.



I blocchi differenziali DDA200 possono essere utilizzati in condizioni in cui la temperatura dell'ambiente circostante è compresa tra -25°C (simbolo della neve stampato sul lato anteriore del dispositivo) e +55°C.



I blocchi differenziali DDA200 sono predisposti per l'accoppiamento con gli interruttori magnetotermici S200 mediante gli elementi fissi di assemblaggio e i perni in plastica di cui sono provvisti per evitare accoppiamenti errati.



I DDA200 sono dotati di un sistema di sigillatura per non consentirne la riutilizzazione a seguito un disaccoppiamento (per scongiurare riutilizzi di apparecchiature danneggiate a seguito di guasti sull'impianto).

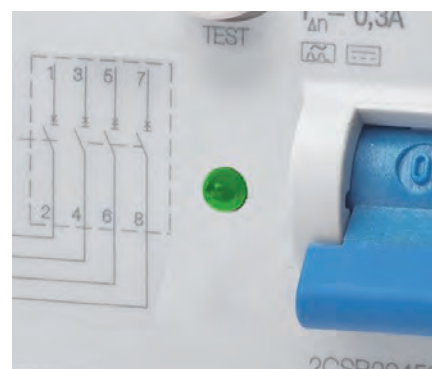

Nei blocchi differenziali tipo B è presente un LED verde: il LED verde acceso segnala che la tensione è sufficiente per il funzionamento dell'apparecchio come tipo B. Se il LED verde è spento, è assicurato solo il rilevamento di correnti differenziali alternate sinusoidali e pulsanti unidirezionali (tipo A).



Blocchi differenziali

Caratteristiche tecniche DDA 200



DDA 200

Norme di riferimento

Tipo (forma d'onda della corrente di dispersione rilevata)

Corrente nominale I_n [A]

Poli

Tensione nominale U_e 2P [V]

3P

4P

Tensione di isolamento U_i [V]Tensione di funzionamento del circuito di prova U_t 2P [V]

3P

4P

Frequenza nominale Hz

Potere di interruzione nominale secondo IEC EN 61009 [A]

IEC EN 60947-2 [A]

Potere di interruzione differenziale nominale $I_{\Delta n}$ [kA]Tensione nominale di tenuta all'impulso (1,2/50) U_{imp} [kV]

Tensione di prova dielettrica a freq. ind. per 1 min. [kV]

Resistenza alla corrente impulsiva (onda 8/20) [A]

Sensibilità nominale $I_{\Delta n}$ [A]

Leva di comando

Numero manovre elettriche

Numero manovre meccaniche

Grado di protezione involucro

morsetti

Condizioni ambientali (calore umido) secondo IEC/EN 60068-2-30 [°C/RH]

Temperatura ambiente (con media giornaliera $\leq +35$ °C) [°C]

Temperatura di stoccaggio [°C]

Tipo di morsetto 2P

3P/4P $I_n=25$ and 40 A3P/4P $I_n=63$ ADimensioni del morsetto 2P [mm²]3P/4P $I_n=25$ and 40 A [mm²]3P/4P $I_n=63$ A [mm²]

Coppia di serraggio 2P [Nm]

3P/4P $I_n=25$ and 40 A [Nm]3P/4P $I_n=63$ A [Nm]

Fissaggio

Posizione di montaggio

Dimensioni 2P [mm]

A x P x L 3P/4P $I_n=25$ and 40 A [mm]3P/4P $I_n=63$ A [mm]

Peso 2P [g]

3P/4P $I_n=25$ and 40 A [g]3P/4P $I_n=63$ A [g]

Abbinabile con S 200 L

S 200

S 200 M

S 200 P

① Tutti i blocchi differenziali DDA 200 con corrente nominale 63 A sono dotati di due morsetti aggiuntivi per lo sgancio a distanza.

② DDA200 A AE è dotato di due morsetti aggiuntivi per lo sgancio a distanza in sicurezza positiva.

A questi morsetti va collegato un circuito di comando a distanza nel quale vanno inseriti in serie interruttori o pulsanti con contatti NC.

Blocchi differenziali

Caratteristiche tecniche DDA 200

DDA 200 AC	DDA 200 A	DDA 200 A AP-R	DDA 200 A AE	DDA 200 A S	DDA 200 F	DDA 200 B
IEC/EN 61009-1 Ann. G; IEC/EN 61009-2-1					IEC/EN 61009-1 Ann.G; IEC/EN 61009-2-1 IEC/EN 62423 2nd ed.	IEC/EN 61009-1 Ann. G; IEC/EN 61009-2-1, IEC EN 62423
AC	A	A	A	A	F	B
25, 40, 63 ①		25, 40, 63 ①	63 ②	63 ①	40, 63 ①	25-40-63
2P, 3P, 4P					2P	2P, 3P, 4P
230 (400 per esecuzione speciale @400 V)			230	230	230	230
230/400			400	400		400
230/400			230/400	230/400		230/400
500						
110-254 per esecuzione speciale @110V; 195-254 (170-254 per 30 mA; 400 per esecuzione speciale @400 V)			184-264	195-254 (170-254 per 30 mA)	170-254	195-254 (170-254 per 30 mA)
195-440 (300-440 per 30 mA; 110-254 per esecuzione speciale @110 V)			310-440	195-440 (300-440 per 30 mA)		310-440 (300-440 per 30 mA)
195-440 (300-440 per 30 mA; 110-254 per esecuzione speciale @110 V)			184-264	195-440 (300-440 per 30 mA)		195-254 (300-440 per 30 mA)
50...60						
equivalente a quello dell'interruttore magnetotermico associato						
equivalente a quello dell'interruttore magnetotermico associato						
equivalente a quello dell'interruttore magnetotermico associato						
4						
2,5						
NA		3000	NA	5000	3000	3000 (5000 per i tipi selettivi)
0.01-0.03-0.1-0.3-0.5-1		0.03	0.03-0.3-0.5-1	0.1-0.3-0.5-1	0.03	0.03 - 0.3 - 0.5
blu						
10000						
20000						
IP4X						
IP2X						
28 cicli a 55 °C/90-96% e a 25 °C/95-100%						
-25...+55						
-40...+70						
cilindrico bidirezionale						
a gabbia						-
cilindrico bidirezionale						
(rigido o flessibile) fino a 25						
(rigido o flessibile) fino a 16						-
(rigido o flessibile) fino a 25						
2.8						
1.2						-
2.8						
su guida DIN EN 60715 (35 mm) mediante dispositivo rapido a scatto						
qualsiasi						
85 x 69 x 35					93 x 69 x 69,	85 x 69 x 70
85 x 69 x 35						85 x 69 x 70
85 x 69 x 70						85 x 69 x 70
175					180	350
175						375
325						395
sì						
sì						
sì						
sì						



Blocchi differenziali

Serie DDA 200 tipo AC 



DDA 202



DDA 203

DDA 200 tipo AC

Blocco differenziale da associare agli interruttori magnetotermici della serie S 200. Protezione dagli effetti delle correnti di guasto a terra alternate sinusoidali; protezione dai contatti indiretti e protezione addizionale dai contatti diretti (con $I\Delta n=30$ mA).

Applicazioni: residenziali commerciali, industriali.

Norme di riferimento: IEC/EN 61009-1 All. G; IEC/EN 61009-2-1

Poli	Sensibilità	Corrente nominale		Descrizione			Peso unit.	Conf.
		$I\Delta n$ mA	In A	Tipo	Codice ABB	Codice d'ordine		
2	10	25	DDA202 AC-25/0.01	2CSB202001R0250	B427910	0.180	1	
		30	DDA202 AC-25/0.03	2CSB202001R1250	B427911	0.180	1	
		40	DDA202 AC-40/0.03	2CSB202001R1400	B427912	0.180	1	
		63 ②	DDA202 AC-63/0.03	2CSB202001R1630	B427913	0.180	1	
	100	25	DDA202 AC-25/0.1	2CSB202001R2250	B427914	0.180	1	
		40	DDA202 AC-40/0.1	2CSB202001R2400	B427915	0.180	1	
		63 ②	DDA202 AC-63/0.1	2CSB202001R2630	B427916	0.180	1	
	300	25	DDA202 AC-25/0.3	2CSB202001R3250	B427917	0.180	1	
		40	DDA202 AC-40/0.3	2CSB202001R3400	B427918	0.180	1	
		63 ②	DDA202 AC-63/0.3	2CSB202001R3630	B427919	0.180	1	
	500	25	DDA202 AC-25/0.5	2CSB202001R4250	B427920	0.180	1	
		40	DDA202 AC-40/0.5	2CSB202001R4400	B427921	0.180	1	
63 ②		DDA202 AC-63/0.5	2CSB202001R4630	B427922	0.180	1		
1000	25	DDA202 AC-25/1	2CSB202001R5250	B428083	0.180	1		
	40	DDA202 AC-40/1	2CSB202001R5400	B428084	0.180	1		
	63 ②	DDA202 AC-63/1	2CSB202001R5630	B427923	0.180	1		
2000	63	DDA202 AC-63/2	2CSB202001R6630	B427924	0.180	1		

Poli	Sensibilità	Corrente nominale		Descrizione			Peso unit.	Conf.
		$I\Delta n$ mA	In A	Tipo	Codice ABB	Codice d'ordine		
3	30	25	DDA203 AC-25/0.03	2CSB203001R1250	B427925	0.220	1	
		40	DDA203 AC-40/0.03	2CSB203001R1400	B427926	0.220	1	
		63 ②	DDA203 AC-63/0.03	2CSB203001R1630	B427927	0.260	1	
	100	25	DDA203 AC-25/0.1	2CSB203001R2250	B427928	0.220	1	
		40	DDA203 AC-40/0.1	2CSB203001R2400	B427929	0.220	1	
		63 ②	DDA203 AC-63/0.1	2CSB203001R2630	B427930	0.260	1	
	300	25	DDA203 AC-25/0.3	2CSB203001R3250	B427931	0.220	1	
		40	DDA203 AC-40/0.3	2CSB203001R3400	B427932	0.220	1	
		63 ②	DDA203 AC-63/0.3	2CSB203001R3630	B427933	0.260	1	
	500	25	DDA203 AC-25/0.5	2CSB203001R4250	B427934	0.220	1	
		40	DDA203 AC-40/0.5	2CSB203001R4400	B427935	0.220	1	
		63 ②	DDA203 AC-63/0.5	2CSB203001R4630	B427936	0.260	1	
	1000	25	DDA203 AC-25/1	2CSB203001R5250	B428085	0.220	1	
		40	DDA203 AC-40/1	2CSB203001R5400	B428086	0.220	1	
		63 ①②	DDA203 AC-63/1	2CSB203001R5630	B427937	0.260	1	
	2000	63	DDA203 AC-63/2	2CSB203001R6630	B427938	0.260	1	

① Disponibile in versione con tasto di prova a 110V c.a. - 254V c.a. Per le tabelle di selezione fare riferimento al paragrafo delle versioni speciali.

② Dotato di morsetti aggiuntivi per sgancio a distanza

Blocchi differenziali

Serie DDA 200 tipo AC



DDA 204

Poli	Sensibilità	Corrente nominale	Descrizione			Peso unit.	Conf.
			I Δ n mA	In A	Tipo		
4	30	25	DDA204 AC-25/0.03	2CSB204001R1250	B427939	0.260	1
		40	DDA204 AC-40/0.03	2CSB204001R1400	B427940	0.260	1
		63 ①②	DDA204 AC-63/0.03	2CSB204001R1630	B427941	0.305	1
	100	25	DDA204 AC-25/0.1	2CSB204001R2250	B427942	0.260	1
		40	DDA204 AC-40/0.1	2CSB204001R2400	B427943	0.260	1
		63 ②	DDA204 AC-63/0.1	2CSB204001R2630	B427944	0.305	1
	300	25	DDA204 AC-25/0.3	2CSB204001R3250	B427945	0.260	1
		40	DDA204 AC-40/0.3	2CSB204001R3400	B427946	0.260	1
		63 ②	DDA204 AC-63/0.3	2CSB204001R3630	B427947	0.305	1
	500	25	DDA204 AC-25/0.5	2CSB204001R4250	B427948	0.260	1
		40	DDA204 AC-40/0.5	2CSB204001R4400	B427949	0.260	1
		63 ②	DDA204 AC-63/0.5	2CSB204001R4630	B427950	0.305	1
1000	25	DDA204 AC-25/1	2CSB204001R5250	B428087	0.260	1	
	40	DDA204 AC-40/1	2CSB204001R5400	B428088	0.260	1	
	63 ②	DDA204 AC-63/1	2CSB204001R5630	B427951	0.305	1	
2000	63	DDA204 AC-63/2	2CSB204001R6630	B427952	0.305	1	

① Disponibile in versione con tasto di prova a 110V c.a. - 254V c.a. Per le tabelle di selezione fare riferimento al paragrafo delle versioni speciali.

② Dotato di morsetti aggiuntivi per sgancio a distanza



Blocchi differenziali

Serie DDA 200 tipo A 



DDA 202



DDA 203

DDA 200 tipo A

Blocco differenziale da associare agli interruttori magnetotermici della serie S 200. Protezione dagli effetti delle correnti di guasto a terra alternate sinusoidali e pulsanti dirette; protezione dai contatti indiretti e protezione aggiuntiva dai contatti diretti (con $I\Delta n=30$ mA).

Applicazioni: residenziali commerciali, industriali.

Norme di riferimento: IEC/EN 61009-1 All. G; IEC/EN 61009-2-1

Poli	Sensibilità	Corrente nominale		Descrizione			Peso unit.	Conf.
		$I\Delta n$ mA	In A	Tipo	Codice ABB	Codice d'ordine		
2	10	25	DDA202 A-25/0.01	2CSB202101R0250	B427953	0.180	1	
			DDA202 A-25/0.03	2CSB202101R1250	B427954	0.180	1	
		40	DDA202 A-40/0.03	2CSB202101R1400	B427955	0.180	1	
			63 ②	DDA202 A-63/0.03	2CSB202101R1630	B427956	0.180	1
	100	25	DDA202 A-25/0.1	2CSB202101R2250	B427957	0.180	1	
			40	DDA202 A-40/0.1	2CSB202101R2400	B427958	0.180	1
			63 ②	DDA202 A-63/0.1	2CSB202101R2630	B427959	0.180	1
	300	25	DDA202 A-25/0.3	2CSB202101R3250	B427960	0.180	1	
			40	DDA202 A-40/0.3	2CSB202101R3400	B427961	0.180	1
			63 ②	DDA202 A-63/0.3	2CSB202101R3630	B427962	0.180	1
	500	25	DDA202 A-25/0.5	2CSB202101R4250	B427963	0.180	1	
			40	DDA202 A-40/0.5	2CSB202101R4400	B427964	0.180	1
63 ②			DDA202 A-63/0.5	2CSB202101R4630	B427965	0.180	1	
1000	25	DDA202 A-25/1	2CSB202101R5250	B428089	0.180	1		
		40	DDA202 A-40/1	2CSB202101R5400	B428090	0.180	1	
		63 ②	DDA202 A-63/1	2CSB202101R5630	B427966	0.180	1	

Poli	Sensibilità	Corrente nominale		Descrizione			Peso unit.	Conf.
		$I\Delta n$ mA	In A	Tipo	Codice ABB	Codice d'ordine		
3	30	25	DDA203 A-25/0.03	2CSB203101R1250	B427967	0.220	1	
			40 ①	DDA203 A-40/0.03	2CSB203101R1400	B427968	0.220	1
			63 ①②	DDA203 A-63/0.03	2CSB203101R1630	B427969	0.260	1
	100	25	DDA203 A-25/0.1	2CSB203101R2250	B427970	0.220	1	
			40	DDA203 A-40/0.1	2CSB203101R2400	B427971	0.220	1
			63 ②	DDA203 A-63/0.1	2CSB203101R2630	B427972	0.260	1
	300	25	DDA203 A-25/0.3	2CSB203101R3250	B427973	0.220	1	
			40	DDA203 A-40/0.3	2CSB203101R3400	B427974	0.220	1
			63 ②	DDA203 A-63/0.3	2CSB203101R3630	B427975	0.260	1
	500	25	DDA203 A-25/0.5	2CSB203101R4250	B427976	0.220	1	
			40	DDA203 A-40/0.5	2CSB203101R4400	B427977	0.220	1
			63 ②	DDA203 A-63/0.5	2CSB203101R4630	B427978	0.260	1
	1000	25	DDA203 A-25/1	2CSB203101R5250	B428091	0.220	1	
			40	DDA203 A-40/1	2CSB203101R5400	B428092	0.220	1
			63 ②	DDA203 A-63/1	2CSB203101R5630	B427979	0.260	1

① Disponibile in versione con tasto di prova a 110V c.a. - 254V c.a. Per le tabelle di selezione fare riferimento al paragrafo delle versioni speciali.

② Dotato di morsetti aggiuntivi per sgancio a distanza

Blocchi differenziali

Serie DDA 200 tipo A



DDA 204

Poli	Sensibilità	Corrente nominale	Descrizione			Peso unit.	Conf.
			I Δ n mA	In A	Tipo		
4	30	25	DDA204 A-25/0.03	2CSB204101R1250	B427980	0.260	1
		40	DDA204 A-40/0.03	2CSB204101R1400	B427981	0.260	1
		63 ①②	DDA204 A-63/0.03	2CSB204101R1630	B427982	0.305	1
	100	25	DDA204 A-25/0.1	2CSB204101R2250	B427983	0.260	1
		40	DDA204 A-40/0.1	2CSB204101R2400	B427984	0.260	1
		63 ②	DDA204 A-63/0.1	2CSB204101R2630	B427985	0.305	1
	300	25	DDA204 A-25/0.3	2CSB204101R3250	B427986	0.260	1
		40	DDA204 A-40/0.3	2CSB204101R3400	B427987	0.260	1
		63 ②	DDA204 A-63/0.3	2CSB204101R3630	B427988	0.305	1
	500	25	DDA204 A-25/0.5	2CSB204101R4250	B427989	0.260	1
		40	DDA204 A-40/0.5	2CSB204101R4400	B427990	0.260	1
		63 ②	DDA204 A-63/0.5	2CSB204101R4630	B427991	0.305	1
1000	25	DDA204 A-25/1	2CSB204101R5250	B428093	0.260	1	
	40	DDA204 A-40/1	2CSB204101R5400	B428094	0.260	1	
	63 ②	DDA204 A-63/1	2CSB204101R5630	B427992	0.305	1	

① Disponibile in versione con tasto di prova a 110V c.a. - 254V c.a. Per le tabelle di selezione fare riferimento al paragrafo delle versioni speciali.

② Dotato di morsetti aggiuntivi per sgancio a distanza



Blocchi differenziali

Serie DDA 200 tipo A , AP-R (anti perturbazione)



DDA 202

DDA 200 AP-R, tipo A

Blocco differenziale da associare agli interruttori magnetotermici S 200.

Protezione dagli effetti delle correnti di guasto a terra alternate sinusoidali e pulsanti dirette.

Costituisce il miglior compromesso tra la sicurezza e la continuità di servizio grazie alla resistenza agli scatti intempestivi; protezione dai contatti indiretti e addizionale dai contatti diretti ($I_{\Delta n} = 30 \text{ mA}$).

Applicazioni: residenziali commerciali, industriali.

Norme di riferimento: IEC/EN 61009-1 All. G; IEC/EN 61009-2-1

Resistenza agli scatti intempestivi (onda 8/20)=3000 A



DDA 203

Poli	Sensibilità	Corrente nominale	Descrizione			Peso unit.	Conf. pz.	
			$I_{\Delta n} \text{ mA}$	In A	Tipo			Codice ABB
2	30	25		DDA202 A-25/0.03 AP-R	2CSB202401R1250	B428011	0.180	1
				DDA202 A-40/0.03 AP-R	2CSB202401R1400	B428012	0.180	1
				DDA202 A-63/0.03 AP-R	2CSB202401R1630	B428013	0.180	1

Poli	Sensibilità	Corrente nominale	Descrizione			Peso unit.	Conf. pz.	
			$I_{\Delta n} \text{ mA}$	In A	Tipo			Codice ABB
3	30	25		DDA203 A-25/0.03 AP-R	2CSB203401R1250	B428110	0.220	1
				DDA203 A-40/0.03 AP-R	2CSB203401R1400	B428111	0.220	1
				DDA203 A-63/0.03 AP-R	2CSB203401R1630	B428112	0.260	1



DDA 204

Poli	Sensibilità	Corrente nominale	Descrizione			Peso unit.	Conf. pz.	
			$I_{\Delta n} \text{ mA}$	In A	Tipo			Codice ABB
4	30	25		DDA204 A-25/0.03 AP-R	2CSB204401R1250	B428014	0.260	1
				DDA204 A-40/0.03 AP-R	2CSB204401R1400	B428015	0.260	1
				DDA204 A-63/0.03 AP-R	2CSB204401R1630	B428016	0.305	1

① Dotato di morsetti aggiuntivi per sgancio a distanza

Blocchi differenziali

Serie DDA 200 tipo A , selettivo



DDA 202

DDA 200 tipo A selettivo

Blocco differenziale da associare agli interruttori magnetotermici S 200.

Protezione dagli effetti delle correnti di guasto a terra alternate sinusoidali e pulsanti dirette con un ritardo di intervento che permette di realizzare la selettività con gli apparecchi di tipo istantaneo posizionati a valle (per altre informazioni sulla selettività consultare gli approfondimenti tecnici).

Applicazioni: commerciali, industriali.

Norme di riferimento: IEC/EN 61009-1 All. G; IEC/EN 61009-2-1

Resistenza agli scatti intempestivi (onda 8/20)=5000 A



DDA 203

Poli	Sensi- bilità	Corrente nominale	Descrizione			Peso unit.	Conf.
	I Δ n mA	In A	Tipo	Codice ABB	Codice d'ordine	kg	pz.
2	100	63	DDA202 A S-63/0.1	2CSB202201R2630	B427993	0.180	1
	300	63	DDA202 A S-63/0.3	2CSB202201R3630	B427994	0.180	1
	500	63	DDA202 A S-63/0.5	2CSB202201R4630	B427995	0.180	1
	1000	63	DDA202 A S-63/1	2CSB202201R5630	B427996	0.180	1

Poli	Sensi- bilità	Corrente nominale	Descrizione			Peso unit.	Conf.
	I Δ n mA	In A	Tipo	Codice ABB	Codice d'ordine	kg	pz.
3	100	63	DDA203 A S-63/0.1	2CSB203201R2630	B427997	0.260	1
	300	63	DDA203 A S-63/0.3	2CSB203201R3630	B427998	0.260	1
	500	63	DDA203 A S-63/0.5	2CSB203201R4630	B427999	0.260	1
	1000	63	DDA203 A S-63/1	2CSB203201R5630	B428000	0.260	1



DDA 204

Poli	Sensi- bilità	Corrente nominale	Descrizione			Peso unit.	Conf.
	I Δ n mA	In A	Tipo	Codice ABB	Codice d'ordine	kg	pz.
4	100	63	DDA204 A S-63/0.1	2CSB204201R2630	B428001	0.305	1
	300	63	DDA204 A S-63/0.3	2CSB204201R3630	B428002	0.305	1
	500	63	DDA204 A S-63/0.5	2CSB204201R4630	B428003	0.305	1
	1000	63	DDA204 A S-63/1	2CSB204201R5630	B428004	0.305	1

Tutti i DDA 200 A S dono dotati di morsetti aggiuntivi per sgancio a distanza



Blocchi differenziali

Serie DDA 200 tipo A , AE (per arresto di emergenza)



DDA 202

DDA 200 AE, tipo A

Blocco differenziale da associare agli interruttori magnetotermici S 200.

Protezione dagli effetti delle correnti di guasto a terra alternate sinusoidali e pulsanti dirette; protezione dai contatti indiretti e protezione addizionale dai contatti diretti (con $I_n=30$ mA).

Il blocco differenziale è dotato di due morsetti aggiuntivi da utilizzare in circuiti di emergenza per l'apertura da remoto in sicurezza positiva. A questi morsetti va collegato un circuito di comando a distanza nel quale vanno inseriti (in serie) interruttori o pulsanti con contatti NC.

ATTENZIONE!

Non è possibile comandare più di un blocco differenziale DDA200 AE con lo stesso circuito di comando. Per i DDA200 AE è consentita solo l'alimentazione dall'alto



DDA 203

Applicazioni: commerciali, industriali.

Norme di riferimento: IEC/EN 61009-1 All. G; IEC/EN 61009-2-1

Poli	Sensi- bilità	Corrente nominale	Descrizione			Peso unit.	Conf. pz.
	$I_{\Delta n}$ mA	I_n A	Tipo	Codice ABB	Codice d'ordine	kg	
2	30	63	DDA202 A-63/0.03 AE	2CSB202701R1630	B428017	0.180	1
	300	63	DDA202 A-63/0.3 AE	2CSB202701R3630	B428018	0.180	1
	500	63	DDA202 A-63/0.5 AE	2CSB202701R4630	B428019	0.180	1
	1000	63	DDA202 A-63/1 AE	2CSB202701R5630	B428020	0.180	1



DDA 204

Poli	Sensi- bilità	Corrente nominale	Descrizione			Peso unit.	Conf. pz.
	$I_{\Delta n}$ mA	I_n A	Tipo	Codice ABB	Codice d'ordine	kg	
3	30	63	DDA203 A-63/0.03 AE	2CSB203701R1630	B428021	0.260	1
	300	63	DDA203 A-63/0.3 AE	2CSB203701R3630	B428022	0.260	1
	500	63	DDA203 A-63/0.5 AE	2CSB203701R4630	B428023	0.260	1
	1000	63	DDA203 A-63/1 AE	2CSB203701R5630	B428024	0.260	1

Poli	Sensi- bilità	Corrente nominale	Descrizione			Peso unit.	Conf. pz.
	$I_{\Delta n}$ mA	I_n A	Tipo	Codice ABB	Codice d'ordine	kg	
4	30	63	DDA204 A-63/0.03 AE	2CSB204701R1630	B428025	0.305	1
	300	63	DDA204 A-63/0.3 AE	2CSB204701R3630	B428026	0.305	1
	500	63	DDA204 A-63/0.5 AE	2CSB204701R4630	B428027	0.305	1
	1000	63	DDA204 A-63/1 AE	2CSB204701R5630	B428028	0.305	1

Blocchi differenziali

Serie DDA 200 tipo F  



DDA 200 F

Blocco differenziale DDA200 tipo F

Blocco differenziale da associare agli interruttori magnetotermici S 200.

Protezione dagli effetti delle correnti di guasto a terra alternate sinusoidali, pulsanti dirette e ad alta frequenza (fino a 1 kHz).

Idonei per la protezione di inverter monofase.

Protezione dai contatti indiretti e protezione aggiuntiva dai contatti diretti ($I_{\Delta n}=30$ mA).

Miglior compromesso tra sicurezza e continuità di servizio grazie all'immunità agli interventi intempestivi.

Applicazioni: residenziali commerciali,

Norme di riferimento: IEC/EN 61009-1 Ann.G; IEC/EN 61009-2-1 IEC/EN 62423 2nd ed.

Resistenza agli scatti intempestivi (onda 8/20)=3000 A

Poli	Sensibilità	Corrente nominale	Descrizione			Peso unit.	Conf.
	$I_{\Delta n}$ mA	In A	Tipo	Codici ABB	Codice ordine	kg	Pz.
2	30	40	DDA 202 F-40/0,03	2CSB202325R1400	DDA202F4030	0,180	1
		63	DDA 202 F-63/0,03	2CSB202325R1630	DDA202F6330	0,180	1



Blocchi differenziali

Serie DDA 200 versioni speciali 110 V e 400 V



DDA 202

DDA 200 - versioni speciali 110 V e 400 V

Blocco differenziale per esecuzioni speciali da associare agli interruttori magnetotermici della gamma S 200. Idoneo per la protezione dagli effetti delle correnti di guasto a terra alternate sinusoidali e/o pulsanti dirette; protezione dai contatti indiretti e protezione addizionale dai contatti diretti (con $I_{\Delta n} = 30$ mA).

Negli impianti elettrici delle installazioni navali, dove è tipicamente utilizzato il sistema IT, la tensione tra la fase e il conduttore di neutro è 115-125 V. I blocchi differenziali DDA200 110 V, grazie alla loro costruzione e alla scelta del range di funzionamento del tasto di test ($U_t = 110-254$ V) risultano adatti anche per queste applicazioni.

E disponibile anche l'esecuzione speciale 400 V in versione bipolare adatta in impianti industriali bifase dove la tensione tra le fasi raggiunge i 400 V.

Applicazioni: navale, industriale.

Norme di riferimento: IEC 61009-1 Ann. G; IEC 61009-2-1



DDA 203

Versione 110 V

Tipo AC

Poli	Sensibilità	Corrente nominale	Descrizione	Peso unit.	Conf.		
	$I_{\Delta n}$ mA	In A	Tipo	Codice ABB	Codice d'ordine	kg	pz.
4	30	63 ①	DDA 204 AC-63/0.03 110V	2CSB204099R1630	B429299	0.350	1

Tipo A

Poli	Sensibilità	Corrente nominale	Descrizione	Peso unit.	Conf.		
	$I_{\Delta n}$ mA	In A	Tipo	Codice ABB	Codice d'ordine	kg	pz.
2	30	25	DDA202 A-25/0.03 110V	2CSB202199R1250	DDA202A2530V1	0.180	1
		40	DDA202 A-40/0.03 110V	2CSB202199R1400	DDA202A4030V1	0.180	1
		63 ①	DDA202 A-63/0.03 110V	2CSB202199R1630	DDA202A6330V1	0.180	1
3	30	40	DDA 203 A-40/0.03 110V	2CSB203199R1400	B281170	0.350	1
		63 ①	DDA 203 A-63/0.03 110V	2CSB203199R1630	B281180	0.350	1
4	30	63 ①	DDA 204 A-63/0.03 110V	2CSB204199R1630	B428121	0.350	1



DDA 204

Versione 400 V

Tipo A

Poli	Sensibilità	Corrente nominale	Descrizione	Peso unit.	Conf.		
	$I_{\Delta n}$ mA	In A	Tipo	Codice ABB	Codice d'ordine	kg	pz.
2	30	63 ①	DDA 202 A-63/0.03 400V	2CSB202192R1630	B295493	0.200	1

① Dotato di morsetti aggiuntivi per sgancio a distanza

Blocchi differenziali

Serie DDA 200 tipo B   



DDA 202

DDA 200 tipo B per correnti di guasto di tipo continuo

I blocchi differenziali di tipo B sono sensibili alle correnti di guasto di tipo continuo o con una forte componente continua. Sono inoltre sensibili alle correnti di guasto differenziali di tipo alternato sinusoidale e pulsanti dirette, identificate dai blocchi differenziali di tipo A.

Per questo motivo i blocchi differenziali di tipo B sono definiti di “tipo universale”, in quanto sensibili a “tutte” le forme di corrente differenziale.

I blocchi differenziali DDA 200 tipo B possono essere abbinati agli interruttori magnetotermici della gamma S 200.

Sono utilizzati per la protezione in installazioni con dispositivi elettronici in accordo alla norma EN 50178.

Applicazioni: commerciali e industriali.

Norme di riferimento: IEC/EN 61009-1 All. G; IEC/EN 61009-2-1; IEC 62423 ed.2

Resistenza agli scatti intempestivi (onda 8/20): 3000 A



DDA 203

Poli	Sensibilità	Corrente nominale		Descrizione			Peso unit.	Conf. pz.
		I Δ n mA	In A	Tipo	Codice ABB	Codice d'ordine	kg	
2	30	25		DDA202 B APR-25/0,03	2CSB202592R1250	B274802	0.350	1
			40 ①	DDA202 B APR-40/0,03	2CSB202592R1400	B251512	0.350	1
			63 ①	DDA202 B APR-63/0,03	2CSB202592R1630	B261092	0.350	1
	300	25		DDA202 B APR-25/0,3	2CSB202592R3250	B273332	0.350	1
63 ①			DDA202 B APR-63/0,3	2CSB202592R3630	B273242	0.350	1	





DDA 204

Poli	Sensibilità	Corrente nominale		Descrizione			Peso unit.	Conf. pz.
		I Δ n mA	In A	Tipo	Codice ABB	Codice d'ordine	kg	
3	30	63		DDA203 B APR-63/0,03	2CSB203592R1630	B273322	0.375	1
				DDA203 B APR-63/0,3	2CSB203592R3630	B273232	0.375	1

Poli	Sensibilità	Corrente nominale		Descrizione			Peso unit.	Conf. pz.
		I Δ n mA	In A	Tipo	Codice ABB	Codice d'ordine	kg	
4	30	25		DDA204 B APR-25/0,03	2CSB204592R1250	B273222	0.395	1
			40 ①	DDA204 B APR-40/0,03	2CSB204592R1400	B202032	0.395	1
			63 ①	DDA204 B APR-63/0,03	2CSB204592R1630	B273302	0.395	1
	300	25		DDA204 B APR-25/0,3	2CSB204592R3250	B273212	0.395	1
			63 ①	DDA204 B APR-63/0,3	2CSB204592R3630	B273292	0.395	1
			63 ①	DDA204 B APR-63/0,5	2CSB204592R4630	B273202	0.395	1

① Dotato di morsetti aggiuntivi per sgancio a distanza

Blocchi differenziali

Serie DDA 200 tipo B    selettivo



DDA 203

DDA 200 tipo B per correnti di guasto di tipo continuo

Protezione dagli effetti delle correnti di guasto alternate sinusoidali, pulsanti dirette, di tipo continuo e con componente continuo. I blocchi differenziali di tipo B selettivi dispongono di un ritardo di sgancio intenzionale che permette di realizzare la selettività con apparecchi di tipo istantaneo posizionati a valle.

I blocchi differenziali DDA 200 tipo B possono essere abbinati a tutti gli interruttori magnetotermici S 200.

Sono utilizzati per la protezione in installazioni con dispositivi elettronici in accordo alla norma EN 50178.

Applicazioni: commerciali e industriali.

Norme di riferimento: IEC/EN 61009-1 All. G; IEC/EN 61009-2-1; IEC 62423 ed.2

Resistenza agli scatti intempestivi (onda 8/20): 5000 A



DDA 204

Poli	Sensibilità	Corrente nominale	Descrizione			Peso unit.	Conf.
	I Δ n mA	In A	Tipo	Codice ABB	Codice d'ordine	kg	pz.
3	300	63	DDA203 B S-63/0,3	2CSB203892R3630	B273312	0.375	1

Poli	Sensibilità	Corrente nominale	Descrizione			Peso unit.	Conf.
	I Δ n mA	In A	Tipo	Codice ABB	Codice d'ordine	kg	pz.
4	300	63	DDA204 B S-63/0,3	2CSB204892R3630	B273282	0.395	1



S800 B. Interruttori magnetotermici ad alte prestazioni.

La sicurezza non è mai stata così facile.
Performance assolute.

Limitare i tempi di fermo macchina negli impianti elettrici industriali garantendo la massima sicurezza per gli operatori e la facilità di accesso ai dispositivi: gli interruttori magnetotermici ad alte prestazioni S800 B sono prodotti efficienti e progettati per sistemi di protezione da sovraccarico e cortocircuito con un potere di interruzione di 16 kA. Grazie ad un segnale rosso/verde, che indica la posizione dei contatti interni e ad una leva di comando, che si ferma in posizione centrale in caso di intervento termico o magnetico, mostrano a colpo d'occhio il motivo dell'intervento, consentendo una rapida manutenzione. Prestazioni simili a quelle degli interruttori scatolati, ma con il vantaggio delle dimensioni compatte, gli S800 B sono disponibili nelle versioni da 1 a 4 poli.

<https://new.abb.com/low-voltage/it/>

ABB



Blocchi differenziali

Caratteristiche tecniche DDA 800

**DDA 800**

		Norme di riferimento		
Caratteristiche elettriche	Tipo (forma d'onda della corrente di dispersione rilevata)			
	Poli			
	Corrente nominale I_n	A		
	Sensibilità nominale $I_{\Delta n}$	A		
	Tensione nominale U_e	V		
	Tensione d'isolamento U_i	V		
	Massima tensione di funzionamento del tasto di test	V		
	Minima tensione di funzionamento del tasto di test	V		
	Frequenza nominale	Hz		
	Potere di interruzione nominale (I_{cn}) secondo IEC/EN 60947-2	A		
	Potere di interruzione differenziale nominale $I_{\Delta m}$	con S 800 C	kA	
		con S 800 N	kA	
		con S 800 S	kA	
	Tensione nominale di tenuta a impulso (1,2/50) U_{imp}	kV		
Tensione di prova dielettrica a freq. ind. per 1 min	kV			
Resistenza alla corrente impulsiva. Amp. di picco (onda 8/20)	A			
Caratteristiche meccaniche	Leva di comando			
	Numero manovre elettriche			
	Numero manovre meccaniche			
	Grado di protezione	involucro		
		morsetti		
	Condizioni ambientali (umidità) secondo IEC/EN 60068-2-30	°C/RH		
	Temperatura ambiente (con media giornaliera $\leq +35^\circ\text{C}$)	°C		
	Temperatura di stoccaggio	°C		
	Dimensione morsetti per cavi	flessibile	mm ²	
		rigido	mm ²	
Coppia di serraggio	Nm			
Fissaggio				
Dimensioni e peso	Dimensioni (A x P x L)	2P	mm	
		3P	mm	
		4P	mm	
	Peso	2P	g	
		3P	g	
		4P	g	
Accoppiamento con interruttori magnetotermici	Accoppiabile con	S 800 N		
		S 800 S		

* solo su versioni 3P e 4P

Blocchi differenziali

Caratteristiche tecniche DDA 800

DDA 800 AC	DDA 800 A		DDA 800 A AP-R	DDA 800 A S	
IEC/EN 60947-2 Ann. B					
AC	A		A	A	
2P, 3P, 4P					
63-100	63	100	63-100	63	100
0,03-0,3	0,03-0,3-0,5	0,3-0,5	0,03	0,3-1	0,3-0,5*-1
230/400 - 240/415 - 400/690					
690					
690					
195					
50...60					
equivalente a quello dell'interruttore magnetotermico associato					
equivalente alla Icu dell'interruttore magnetotermico associato					
equivalente alla Icu dell'interruttore magnetotermico associato					
equivalente alla Icu dell'interruttore magnetotermico associato					
6					
2,5					
250			3000	5000	
blu, azionabile solo dalla posizione OFF					
10000					
20000					
IP4X					
IP2X					
28 cicli con 55°C/90-96% e 25°C/95-100%					
-25...+60					
-40...+70					
6...50					
6...70					
min. 3 / max. 4					
su profilato EN 60715 (35 mm) con dispositivo di fissaggio rapido					
108,2 x 82,3 x 81					
108,2 x 82,3 x 117					
108,2 x 82,3 x 117					
300 per 63 A - 415 per 100 A					
400 per 63 A - 640 per 100 A					
460 per 63 A - 765 per 100 A					
sì					
sì					



Blocchi differenziali

Serie DDA 800 tipo AC  per interruttori magnetotermici S800



DDA 802

DDA 800 tipo AC per interruttori magnetotermici S800

Blocco differenziale da associare agli interruttori magnetotermici della gamma S800 fino a 63 A. Protezione dagli effetti delle correnti di guasto a terra alternate sinusoidali; protezione dai contatti indiretti e protezione aggiuntiva da quelli diretti (con $I\Delta n=30$ mA).

Applicazioni: commerciali, industriali.

Norme di riferimento: IEC/EN 60947-2 All. B



DDA 803

Poli	Sensibilità	Corrente nominale	Descrizione			Peso unit.	Conf.
	$I\Delta n$ mA		In A	Tipo	Codice ABB		
2	30	63	DDA802AC-63/0,03	2CSB802001R1630	B429197	0,300	1
	300		DDA802AC-63/0,3	2CSB802001R3630	B429199	0,300	1

Poli	Sensibilità	Corrente nominale	Descrizione			Peso unit.	Conf.
	$I\Delta n$ mA		In A	Tipo	Codice ABB		
3	30	63	DDA803AC-63/0,03	2CSB803001R1630	B429220	0,400	1
	300		DDA803AC-63/0,3	2CSB803001R3630	B429222	0,400	1



DDA 804

Poli	Sensibilità	Corrente nominale	Descrizione			Peso unit.	Conf.
	$I\Delta n$ mA		In A	Tipo	Codice ABB		
4	30	63	DDA804AC-63/0,03	2CSB804001R1630	B429244	0,460	1
	300		DDA804AC-63/0,3	2CSB804001R3630	B429246	0,460	1
	30	100	DDA804AC-100/0,03	2CSB804001R1100	B299493	0,460	1
	300		DDA804AC-100/0,3	2CSB804001R3100	B299503	0,460	1

Blocchi differenziali

Serie DDA 800 tipo A per interruttori magnetotermici S800



DDA 802

DDA 800 tipo A per interruttori magnetotermici S800

Blocco differenziale da associare agli interruttori magnetotermici serie S800 fino a 100 A. Protezione dagli effetti delle correnti di guasto a terra alternate sinusoidali e pulsanti dirette; protezione dai contatti indiretti e protezione addizionale da quelli diretti (con $I\Delta n=30$ mA).

Applicazioni: commerciali, industriali.

Norme di riferimento: IEC/EN 60947-2 All. B



DDA 803

Poli	Sensibilità	Corrente nominale	Descrizione			Peso unit.	Conf. pz.
	$I\Delta n$ mA		In A	Tipo	Codice ABB		
2	30	63	DDA802 A-63/0,03	2CSB802101R1630	B429200	0,300	1
	300		DDA802 A-63/0,3	2CSB802101R3630	B429202	0,300	1
	500	100	DDA802 A-100/0,3	2CSB802101R3000	B425450	0,415	1
		63	DDA802 A-63/0,5	2CSB802101R4630	B429204	0,300	1
		100	DDA802 A-100/0,5	2CSB802101R4000	B425426	0,415	1



DDA 804

Poli	Sensibilità	Corrente nominale	Descrizione			Peso unit.	Conf. pz.
	$I\Delta n$ mA		In A	Tipo	Codice ABB		
3	30	63	DDA803 A-63/0,03	2CSB803101R1630	B429223	0,400	1
	300		DDA803 A-63/0,3	2CSB803101R3630	B429225	0,400	1
	500	100	DDA803 A-100/0,3	2CSB803101R3000	B425441	0,640	1
		63	DDA803 A-63/0,5	2CSB803101R4630	B429227	0,400	1
		100	DDA803 A-100/0,5	2CSB803101R4000	B425417	0,640	1

Poli	Sensibilità	Corrente nominale	Descrizione			Peso unit.	Conf. pz.
	$I\Delta n$ mA		In A	Tipo	Codice ABB		
4	30	63	DDA804 A-63/0,03	2CSB804101R1630	B429248	0,460	1
	300		DDA804 A-63/0,3	2CSB804101R3630	B429250	0,460	1
	500	100	DDA804 A-100/0,3	2CSB804101R3000	B425475	0,765	1
		63	DDA804 A-63/0,5	2CSB804101R4630	B429252	0,460	1
		100	DDA804 A-100/0,5	2CSB804101R4000	B425449	0,765	1



Blocchi differenziali

Serie DDA 800 A  tipo AP-R (anti perturbazione) per interruttori magnetotermici S800



DDA 802

DDA 800 tipo A - APR per interruttori magnetotermici S800

Blocco differenziale da associare agli interruttori magnetotermici S800 fino a 100 A. Protezione dagli effetti delle correnti di guasto a terra alternate sinusoidale e pulsanti dirette. Protezione dai contatti indiretti e protezione aggiuntiva dai contatti diretti (con $I_{\Delta n}=30$ mA). Miglior compromesso tra sicurezza e continuità di servizio grazie a una maggiore immunità agli interventi intempestivi.

Applicazioni: commerciali, industriali.

Norme di riferimento: IEC/EN 60947-2 All. B

Resistenza agli scatti intempestivi (onda 8/20)=3000 A



DDA 803

Poli	Sensibilità $I_{\Delta n}$ mA	Corrente nominale		Descrizione			Peso unit. kg	Conf. pz.
		In A	Tipo	Codice ABB	Codice d'ordine			
2	30	63	DDA802 A-63/0,03 AP-R	2CSB802401R1630	B429214	0,300	1	
		100	DDA802 A-100/0,03 AP-R	2CSB802401R1000	B425446	0,415	1	



DDA 804

Poli	Sensibilità $I_{\Delta n}$ mA	Corrente nominale		Descrizione			Peso unit. kg	Conf. pz.
		In A	Tipo	Codice ABB	Codice d'ordine			
3	30	63	DDA803 A-63/0,03 AP-R	2CSB803401R1630	B429238	0,400	1	
		100	DDA803 A-100/0,03 AP-R	2CSB803401R1000	B425422	0,640	1	

Poli	Sensibilità $I_{\Delta n}$ mA	Corrente nominale		Descrizione			Peso unit. kg	Conf. pz.
		In A	Tipo	Codice ABB	Codice d'ordine			
4	30	63	DDA804 A-63/0,03 AP-R	2CSB804401R1630	B429277	0,460	1	
		100	DDA804 A-100/0,03 AP-R	2CSB804401R1000	B425471	0,765	1	

Blocchi differenziali

Serie DDA 800 tipo A selettivo per interruttori magnetotermici S800



DDA 802

DDA 800 tipo A selettivo per interruttori magnetotermici S800

Blocco differenziale da associare agli interruttori magnetotermici S800 fino a 100A. Protezione dagli effetti delle correnti di guasto a terra alternate sinusoidali e pulsanti dirette. Ritardo di intervento intenzionale che permette di realizzare la selettività con gli apparecchi di tipo istantaneo posizionati a valle (per altre informazioni sulla selettività consultare gli approfondimenti tecnici).

Applicazioni: commerciali, industriali.

Norme di riferimento: IEC/EN 60947-2 All. B

Resistenza agli scatti intempestivi (onda 8/20)=5000 A



DDA 803

Poli	Sensibilità $I_{\Delta n}$ mA	Corrente nominale		Descrizione			Peso unit. kg	Conf. pz.
		In A	Tipo	Codice ABB	Codice d'ordine			
2	300	63	DDA802 A S-63/0,3	2CSB802201R3630	B429206	0,300	1	
		100	DDA802 A S-100/0,3	2CSB802201R3000	B425425	0,415	1	
	1000	63	DDA802 A S-63/1	2CSB802201R5630	B429208	0,300	1	
		100	DDA802 A S-100/1	2CSB802201R5000	B425474	0,415	1	



DDA 804

Poli	Sensibilità $I_{\Delta n}$ mA	Corrente nominale		Descrizione			Peso unit. kg	Conf. pz.
		In A	Tipo	Codice ABB	Codice d'ordine			
3	300	63	DDA803 A S-63/0,3	2CSB803201R3630	B429229	0,400	1	
		100	DDA803 A S-100/0,3	2CSB803201R3000	B425448	0,640	1	
	500	100	DDA803 A S-100/0,5	2CSB803201R4000	B425424	0,640	1	
	1000	63	DDA803 A S-63/1	2CSB803201R5630	B429232	0,400	1	
		100	DDA803 A S-100/1	2CSB803201R5000	B425473	0,640	1	

Poli	Sensibilità $I_{\Delta n}$ mA	Corrente nominale		Descrizione			Peso unit. kg	Conf. pz.
		In A	Tipo	Codice ABB	Codice d'ordine			
4	300	63	DDA804 A S-63/0,3	2CSB804201R3630	B429262	0,460	1	
		100	DDA804 A S-100/0,3	2CSB804201R3000	B425447	0,765	1	
	500	100	DDA804 A S-100/0,5	2CSB804201R4000	B425423	0,765	1	
	1000	63	DDA804 A S-63/1	2CSB804201R5630	B429265	0,460	1	
		100	DDA804 A S-100/1	2CSB804201R5000	B425472	0,765	1	

Interruttori magnetotermici differenziali DS201 L H

Una gamma progettata per garantire efficienza e protezione in ambiente residenziale

Facile da installare

Alimentazione possibile sia dall'alto che dal basso con morsetto cilindrico da 25 mm².

Pulsante di test

per verificare il corretto funzionamento del dispositivo.

Indicatore di guasto differenziale

La bandierina blu sulla leva di sgancio identifica lo sgancio per guasto differenziale.

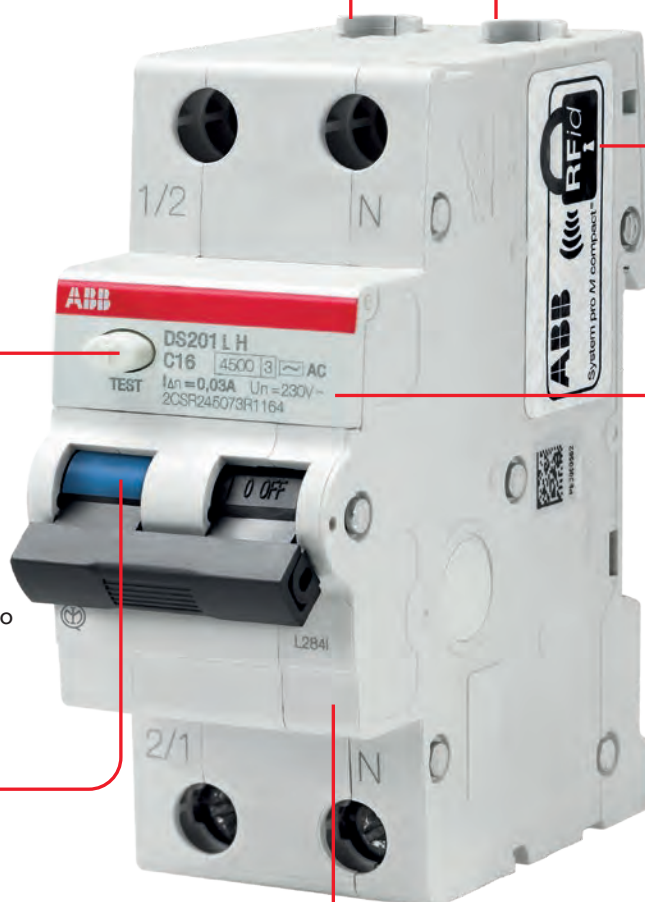

Anti contraffazione

DS201 L H è munito di tag RFID per identificare e autenticare il prodotto.

Le informazioni sul dispositivo sono serigrafate a laser per garantire la leggibilità nel tempo.

Spazio per l'etichetta

Spazio dedicato alle etichette per offrire la massima visibilità alle informazioni relative alle utenze protette.



Semplice installazione

I morsetti del DS201 L H rendono facile l'installazione dei cavi e delle barrette di collegamento.

L'alimentazione è possibile sia dal basso che dall'alto.



Affidabile in ogni condizione

I DS201 L H possono essere usati con temperature comprese tra i -5°C e +55°C .



RFid

Ogni interruttore magnetotermico differenziale della gamma DS201 L H è dotato di un tag RFID che contiene un numero di serie univoco assegnato secondo lo standard ISO/IEC FCD 15693-3 per autenticare il prodotto.



Laseratura

Descrizione del prodotto, codice EAN e schema elettrico sono serigrafati a laser sul fianco del dispositivo.



Indicatore guasto differenziale

I guasti differenziali possono essere facilmente individuati attraverso un indicatore blu.

L'identificazione della tipologia di guasto consente la riduzione dei tempi necessari per il ripristino.



Interruttori magnetotermici differenziali

Caratteristiche tecniche DS201 L H



DS201 L H

			DS201 L H	
Caratteristiche elettriche	Norme di riferimento		EN 61009-1; EN 61009-2-1	
	Tipo (forma d'onda della corrente di dispersione rilevata)		AC, A	
	Numero di poli		1P + N	
	Corrente nominale I_n		A $6 \leq I_n \leq 40$	
	Sensibilità nominale ΔI_n		A 0.03	
	Tensione nominale U_e		V 230	
	Tensione di isolamento U_i		V 500 V c.a.	
	Categoria di sovratensione		III	
	Grado di inquinamento		2	
	Tensione di funzionamento del circuito di test		V 170 - 254	
	Frequenza nominale		Hz 50	
	Potere di interruzione nominale secondo IEC/EN 61009-1	I_{cn}	A	4500
	Potere di interruzione nominale secondo IEC/EN 60947-2 (riferito esclusivamente ai test di corto circuito)	estremo I_{cu}	kA	6
		servizio I_{cs}	kA	4.5
	Potere di interruzione differenziale nominale secondo EN/IEC 61009-1		A	3000
	Tensione nominale di tenuta ad impulso (1.2/50) U_{imp}		kV	4 kV
	Tensione di prova dielettrica a freq. ind. per 1 min		kV	2.5 kV (50 / 60Hz, 1 min.)
	Caratteristica sganciatore magnetotermico		C: $5 I_n \leq I_n \leq 10 I_n$	■
Classe di limitazione dell'energia secondo EN 61009-1			3	
Caratteristiche meccaniche	Involucro		gruppo di isolamento I - II, RAL 7035	
	Leva di sgancio		gruppo di isolamento II, Nera RAL 9005, piombabile in posizione ON-OFF	
	Indicatore di intervento differenziale		indicatore di intervento differenziale (blu) sulla leva	
	Numero manovre elettriche		10000	
	Numero manovre meccaniche		20000	
	Grado di protezione secondo EN 60529	involucro	IP4X	
		morsetti	IP2X	
	Resistenza agli urti secondo IEC/EN 60068-2-27			25 g - 2 urti - 13 ms
	Resistenza alle vibrazioni secondo IEC/EN 60068-2-6			0.1 mm o 1 g - 20 cicli a 5...150...5 Hz
	Condizioni ambientali (calore umido) secondo IEC/EN 60068-2-30		°C/RH	28 cicli con 55 °C/90-96% e 25 °C/95-100%
	Temperatura di riferimento per l'impostazione dell'elemento termico		°C	30
	Temperatura ambiente (con media giornaliera $\leq +35$ C)		°C	-5...+55
Temperatura di stoccaggio		°C	-40...+70	
Installazione	Tipo di morsetto		superiore/inferiore morsetto cilindrico bidirezionale (protetto dagli urti)	
	Dimensione morsetto per cavo	superiore/inferiore	mm ² 25/25	
	Coppia di serraggio	superiore/inferiore	Nm 2	
	Lunghezza cavo senza guaina		mm	12.5
	Montaggio			su guida DIN secondo EN 60715 (35 mm) tramite clip
	Posizione di montaggio			qualunque
	Alimentazione			sia dall'alto che dal basso
Dimensioni e peso	Dimensioni (HxPxL)		mm 85 x 69 x 35	
	Peso		g 182	
Compatibilità con elementi ausiliari	Compatibile con accessori		no	

Interruttori magnetotermici differenziali

Serie DS201 L H \square 4500 tipo AC \square e tipo A \square , caratteristica C



DS201 L H

DS201 L H tipo AC, caratteristica C

Protezione da sovraccarichi e correnti di cortocircuito in circuiti monofase; protezione dagli effetti di correnti di guasto alternate sinusoidali; protezione dai contatti indiretti e protezione addizionale dai contatti diretti ($I_{\Delta n}=30$ mA).

Poli	Tipo	Sensibilità	Curva caratt.	Corrente nominale	Descrizione		Peso unit.	Conf.	
		$I_{\Delta n}$ mA		In A	Tipo	Codice ABB	Codice d'ordine	kg	pz.
1P+N	AC	30	C	6	DS201 L H C6 AC30	2CSR245073R1064	DS201LHC6AC30	0.182	1
				10	DS201 L H C10 AC30	2CSR245073R1104	DS201LHC10AC30	0.182	1
				16	DS201 L H C16 AC30	2CSR245073R1164	DS201LHC16AC30	0.182	1
				20	DS201 L H C20 AC30	2CSR245073R1204	DS201LHC20AC30	0.182	1
				25	DS201 L H C25 AC30	2CSR245073R1254	DS201LHC25AC30	0.182	1
				32	DS201 L H C32 AC30	2CSR245073R1324	DS201LHC32AC30	0.182	1
				40	DS201 L H C40 AC30	2CSR245073R1404	DS201LHC40AC30	0.182	1



DS201 L H

DS201 L H tipo A, caratteristica C

Protezione da sovraccarichi e correnti di cortocircuito in circuiti monofase; protezione dagli effetti di correnti di guasto alternate sinusoidali e pulsanti dirette; protezione dai contatti indiretti e protezione addizionale dai contatti diretti ($I_{\Delta n}=30$ mA).

Poli	Tipo	Sensibilità	Curva caratt.	Corrente nominale	Descrizione		Peso unit.	Conf.	
		$I_{\Delta n}$ mA		In A	Tipo	Codice ABB	Codice d'ordine	kg	pz.
1P+N	A	30	C	10	DS201 L H C10 A30	2CSR245173R1104	DS201LHC10A30	0.182	1
				16	DS201 L H C16 A30	2CSR245173R1164	DS201LHC16A30	0.182	1

Interruttori magnetotermici differenziali DS201

Una gamma progettata per garantire efficienza e protezione

Morsetto cilindrico

bidirezionale per una maggiore sicurezza e semplificazione delle operazioni di cablaggio.

Pulsante di test

per verificare il corretto funzionamento del dispositivo.

Indicatore di guasto differenziale

La bandierina blu sulla leva di sgancio identifica lo sgancio per guasto differenziale.

Indicatore di posizione dei contatti (CPI)

ntatti (rosso: contatti chiusi; verde: contatti aperti).

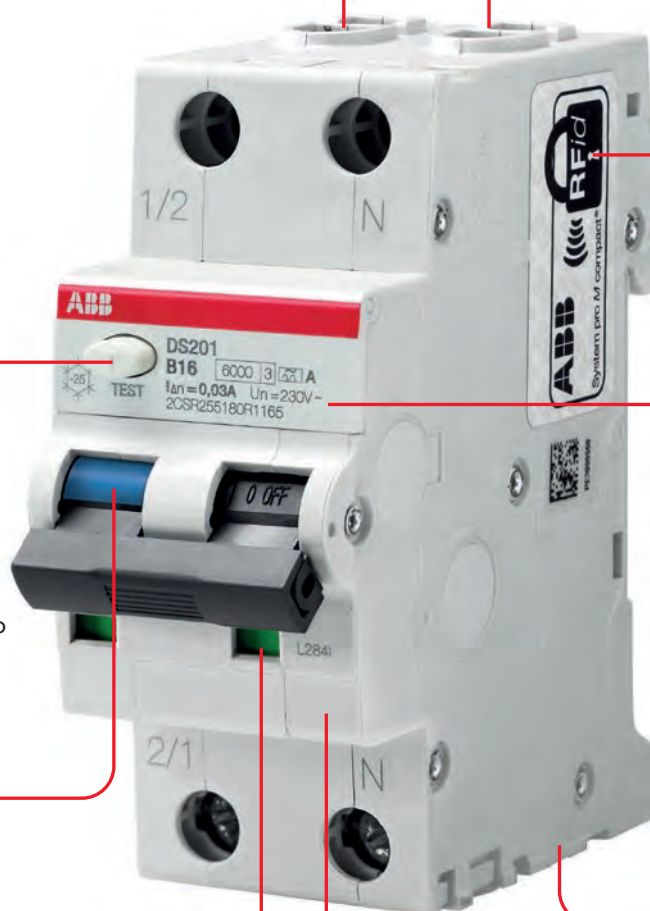

Anti contraffazione

DS201 è munito di tag RFID per identificare e autenticare il prodotto.

Le informazioni sul dispositivo sono serigrafate a laser per garantire la leggibilità nel tempo.

Accessoriamento

Accessori comuni alla gamma System pro M compact®, inclusi il contatto ausiliario sottoposto e il comando motorizzato.

Spazio per l'etichetta

Spazio dedicato alle etichette per offrire la massima visibilità alle informazioni relative alle utenze protette.



Semplice installazione

I morsetti del DS201 rendono facile l'installazione in parallelo dei cavi e delle barrette di collegamento. Sono provvisti infatti di doppio alloggiamento: 25mm² per i cavi e 10mm² per le barrette. L'alimentazione è possibile sia dal basso che dall'alto.

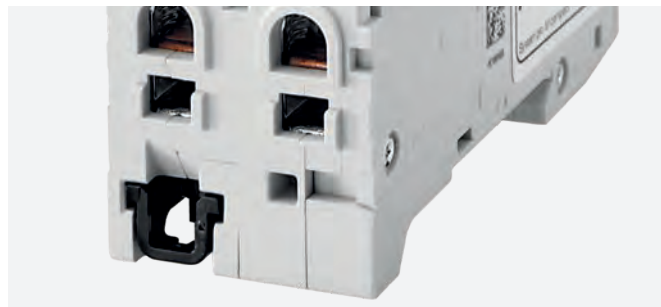

Clip di montaggio

Fissaggio stabile su guida DIN, operazioni di montaggio e smontaggio facili e veloci grazie alla clip di montaggio standard.



Qualsiasi guasto a terra può essere immediatamente identificato attraverso l'indicatore blu, che segnala l'intervento differenziale. Tale indicatore non si attiva in caso di azionamento manuale della leva. Questo evita eventuali errori di interpretazione dello stato del dispositivo e del sistema. Indicatore di posizione dei contatti (CPI) per conoscere sempre lo stato dei contatti (rosso: contatti chiusi; verde: contatti aperti).



Affidabile in condizioni estreme

DS201 può essere utilizzato in condizioni ambientali in cui la temperatura dell'atmosfera circostante ha valori compresi tra -25 °C (fiocco di neve stampato sulla parte anteriore dell'apparecchio) e +55°C



Descrizione del prodotto e codice EAN sono serigrafati a laser sul fianco del dispositivo per una più semplice gestione delle scorte.



RFid

Ogni interruttore magnetotermico differenziale della gamma DS201 è dotato di un tag RFID che contiene un numero di serie univoco assegnato secondo lo standard ISO/IEC FCD 15693-3 per autenticare il prodotto.



Interruttori magnetotermici differenziali

Caratteristiche tecniche DS201



Caratteristiche tecniche

			DS201 L	
Norme di riferimento			IEC/EN 61009-1; IEC/EN 61009-2-1	
Caratteristiche elettriche	Tipo (forma d'onda della corrente di dispersione rilevata)		A - AC - APR	
	Poli		1P + N	
	Corrente nominale I_n	A	$6 \leq I_n \leq 32$	
	Sensibilità nominale $I_{\Delta n}$	A	0.01 - 0.03 - 0.3	
	Tensione nominale U_e	V	230-240	
	Tensione di isolamento U_i	V	500 V c.a	
	Categoria di sovratensione		III	
	Grado di inquinamento		2	
	Tensione di funzionamento del tasto di test U_t	V	110 (170 per 30mA) - 264	
	Frequenza nominale	Hz	50/60	
	Potere di interruzione nominale estremo secondo IEC/EN 61009-1	I_{cn}	A	4500
	Potere di interruzione nominale estremo secondo IEC/EN 60947-2	estremo I_{cu}	kA	6
		di servizio I_{cs}	kA	4.5
	Potere di interruzione differenziale nominale	$I_{\Delta m}$	A	4500
	Potere di interruzione differenziale nominale	$I_{\Delta m}$	A	4500
	Tensione nominale di tenuta a impulso (1,2/50) U_{imp}	kV		4 kV
	Tensione di prova dielettrica a freq. ind. per 1 min.	kV		2.5 kV (50 / 60Hz, 1 min.)
Caratteristica sganciatore magnetotermico	B: $3 I_n \leq I_n \leq 5 I_n$		■	
	C: $5 I_n \leq I_n \leq 10 I_n$		■	
	K: $10 I_n \leq I_n \leq 14 I_n$		■	
Classe di limitazione energetica secondo IEC/EN 61009-1			3	
Resistenza alla corrente impulsiva. Amp. di picco (onda 8/20)	A		3000 per versione APR	
Caratteristiche meccaniche	Involucro		Gruppo d'isolamento I - II, RAL 7035	
	Leva di comando		Gruppo d'isolamento II, nera piombabile in posizione ON-OFF	
	CPI		indicatori di posizione dei contatti (verde/rosso)	
	Indicatore sgancio differenziale		indicatore di intervento differenziale (blu)	
	Numero manovre elettriche	manovre	10000	
	Numero manovre meccaniche	manovre	20000	
	Grado di protezione	involucro		IP4X
		terminali		IP2X
	Resistenza agli urti secondo IEC/EN 60068-2-27			25g - 2 urti - 13ms
	Resistenza alle vibrazioni secondo IEC/EN 60068-2-6			0.1 mm o 1 g - 20 cicli a 5...150...5 Hz
	Condizioni ambientali (calore umido) secondo IEC/EN 60068-2-30	°C/RH		28 cicli con 55°C/90-96% e 25°C/95-100%
	Temperatura di riferimento per l'impostazione dell'elemento termico	°C		30
	Temperatura ambiente (con media giornaliera $\leq +35$ °C)	°C		-25...+55
Temperatura di stoccaggio	°C		-40...+70	
Installazione	Tipo morsetto	superiore / inferiore	morsetto cilindrico bidirezionale superiore e inferiore (protetto dagli urti)	
	Dimensione morsetto per cavi	superiore / inferiore	mm ² 25/25	
	Dimensione morsetto per barrette di collegamento	superiore / inferiore	mm ² 10/10	
	Copia di serraggio	superiore / inferiore	Nm 2.8	
	Lunghezza cavo sguainato		mm 12	
	Fissaggio		su guida DIN EN 60715 (35 mm) mediante dispositivo rapido a scatto	
	Posizione di montaggio		qualsiasi	
	Alimentazione		dall'alto e dal basso	
Dimensioni e pesi	Dimensioni (H x P x L)	mm	85 x 69 x 35	
	Peso	g	200	
Accoppiamento con elementi ausiliari	Abbinabile con	Contatto ausiliario	sì	
		Contatto di segnalazione/ausiliario	sì	
		Bobina di sgancio a lancio di corrente	sì	
		Contatto ausiliario sottoposto	sì	
		Bobina di minima tensione	sì	
		Bobina di massima tensione	sì	
	Comando motorizzato	sì		



Interruttori magnetotermici differenziali

Serie DS201 L 4500 tipo AC e tipo A , caratteristica C

DS201 L tipo AC, caratteristica C

Protezione da sovraccarichi e correnti di cortocircuito in circuiti monofase; protezione dagli effetti di correnti di guasto alternate sinusoidali; protezione dai contatti indiretti e protezione aggiuntiva dai contatti diretti ($I_{\Delta n}=30$ mA).

Applicazioni: residenziali commerciali, industriali.

Norme di riferimento: IEC/EN 61009-1; IEC/EN 61009-2-1

$I_{cn} = 4500$ A



DS201 L

Poli	Sensibilità	Corrente nominale		Descrizione		Peso unit.	Conf.	
		$I_{\Delta n}$ mA	In A	Tipo	Codice ABB			Codice d'ordine
1+N	30	6	6	DS201 L C6 AC30	2CSR245080R1064	DS201LC6AC30	0.2	1
			10	DS201 L C10 AC30	2CSR245080R1104	DS201LC10AC30	0.2	1
			16	DS201 L C16 AC30	2CSR245080R1164	DS201LC16AC30	0.2	1
			20	DS201 L C20 AC30	2CSR245080R1204	DS201LC20AC30	0.2	1
			25	DS201 L C25 AC30	2CSR245080R1254	DS201LC25AC30	0.2	1
			32	DS201 L C32 AC30	2CSR245080R1324	DS201LC32AC30	0.2	1
	300	6	6	DS201 L C6 AC300	2CSR245080R3064	DS201LC6AC300	0.2	1
			10	DS201 L C10 AC300	2CSR245080R3104	DS201LC10AC300	0.2	1
			16	DS201 L C16 AC300	2CSR245080R3164	DS201LC16AC300	0.2	1
			20	DS201 L C20 AC300	2CSR245080R3204	DS201LC20AC300	0.2	1
			25	DS201 L C25 AC300	2CSR245080R3254	DS201LC25AC300	0.2	1
			32	DS201 L C32 AC300	2CSR245080R3324	DS201LC32AC300	0.2	1

DS201 L tipo A, caratteristica C

Protezione da sovraccarichi e correnti di cortocircuito in circuiti monofase; protezione dagli effetti di correnti di guasto alternate sinusoidali e pulsanti dirette; protezione dai contatti indiretti e protezione aggiuntiva dai contatti diretti ($I_{\Delta n}=30$ mA).

Applicazioni: residenziali commerciali, industriali.

Norme di riferimento: IEC/EN 61009-1; IEC/EN 61009-2-1

$I_{cn} = 4500$ A



DS201 L

Poli	Sensibilità	Corrente nominale		Descrizione		Peso unit.	Conf.				
		$I_{\Delta n}$ mA	In A	Tipo	Codice ABB			Codice d'ordine			
1+N	10	6	6	DS201 L C6 A10	2CSR245180R0064	DS201LC6A10	0.2	1			
			10	DS201 L C10 A10	2CSR245180R0104	DS201LC10A10	0.2	1			
			16	DS201 L C16 A10	2CSR245180R0164	DS201LC16A10	0.2	1			
			30	6	6	DS201 L C6 A30	2CSR245180R1064	DS201LC6A30	0.2	1	
					10	DS201 L C10 A30	2CSR245180R1104	DS201LC10A30	0.2	1	
					16	DS201 L C16 A30	2CSR245180R1164	DS201LC16A30	0.2	1	
	20	DS201 L C20 A30			2CSR245180R1204	DS201LC20A30	0.2	1			
	300	6	6	25	DS201 L C25 A30	2CSR245180R1254	DS201LC25A30	0.2	1		
				32	DS201 L C32 A30	2CSR245180R1324	DS201LC32A30	0.2	1		
				300	6	6	DS201 L C6 A300	2CSR245180R3064	DS201LC6A300	0.2	1
						10	DS201 L C10 A300	2CSR245180R3104	DS201LC10A300	0.2	1
						16	DS201 L C16 A300	2CSR245180R3164	DS201LC16A300	0.2	1
						20	DS201 L C20 A300	2CSR245180R3204	DS201LC20A300	0.2	1
						25	DS201 L C25 A300	2CSR245180R3254	DS201LC25A300	0.2	1
32						DS201 L C32 A300	2CSR245180R3324	DS201LC32A300	0.2	1	

Interruttori magnetotermici differenziali

Serie DS201 L 4500 tipo A APR (anti perturbazione), caratteristica C

DS201 L tipo A APR, caratteristica C

Protezione da sovraccarichi e correnti di cortocircuito in circuiti monofase; protezione dagli effetti di correnti di guasto alternate sinusoidali e pulsanti dirette; protezione dai contatti indiretti e protezione aggiuntiva dai contatti diretti ($I_{\Delta n}=30\text{mA}$); ottimo compromesso tra sicurezza e continuità di servizio grazie a una maggiore immunità agli interventi intempestivi.

Applicazioni: residenziali commerciali, industriali.

Norme di riferimento: IEC/EN 61009-1; IEC/EN 61009-2-1

$I_{cn} = 4500 \text{ A}$

Resistenza agli scatti intempestivi (onda 8/20): 3000 A



DS201 L

Poli	Sensibilità	Corrente nominale		Descrizione		Peso unit.	Conf.	
		$I_{\Delta n}$ mA	I_n A	Tipo	Codice ABB			Codice d'ordine
1+N	30	6		DS201 L C6 APR30	2CSR245480R1064	DS201LC6APR30	0.2	1
		10		DS201 L C10 APR30	2CSR245480R1104	DS201LC10APR30	0.2	1
		16		DS201 L C16 APR30	2CSR245480R1164	DS201LC16APR30	0.2	1
		20		DS201 L C20 APR30	2CSR245480R1204	DS201LC20APR30	0.2	1
		25		DS201 L C25 APR30	2CSR245480R1254	DS201LC25APR30	0.2	1
		32		DS201 L C32 APR30	2CSR245480R1324	DS201LC32APR30	0.2	1



Interruttori magnetotermici differenziali

Serie DS201 6000 tipo AC , caratteristica B e C



DS201

DS201 tipo AC, caratteristica B

Protezione da sovraccarichi e correnti di cortocircuito in circuiti monofase; protezione dagli effetti di correnti di guasto alternate sinusoidali; protezione dai contatti indiretti e protezione aggiuntiva dai contatti diretti ($I_{\Delta n}=30$ mA).

Applicazioni: residenziali commerciali, industriali.

Norme di riferimento: IEC/EN 61009-1; IEC/EN 61009-2-1

$I_{cn} = 6000$ A

Poli	Sensibilità	Corrente nominale		Descrizione		Peso unit.	Conf.	
		$I_{\Delta n}$ mA	I_n A	Tipo	Codice ABB			Codice d'ordine
1+N	30	6	6	DS201 B6 AC30	2CSR255080R1065	DS201B6AC30	0.2	1
			10	DS201 B10 AC30	2CSR255080R1105	DS201B10AC30	0.2	1
			13	DS201 B13 AC30	2CSR255080R1135	DS201B13AC30	0.2	1
			16	DS201 B16 AC30	2CSR255080R1165	DS201B16AC30	0.2	1
			20	DS201 B20 AC30	2CSR255080R1205	DS201B20AC30	0.2	1
			25	DS201 B25 AC30	2CSR255080R1255	DS201B25AC30	0.2	1
			32	DS201 B32 AC30	2CSR255080R1325	DS201B32AC30	0.2	1
	300	6	40	DS201 B40 AC30	2CSR255080R1405	DS201B40AC30	0.2	1
			6	DS201 B6 AC300	2CSR255080R3065	DS201B6AC300	0.2	1
			10	DS201 B10 AC300	2CSR255080R3105	DS201B10AC300	0.2	1
			13	DS201 B13 AC300	2CSR255080R3135	DS201B13AC300	0.2	1
			16	DS201 B16 AC300	2CSR255080R3165	DS201B16AC300	0.2	1
			20	DS201 B20 AC300	2CSR255080R3205	DS201B20AC300	0.2	1
			25	DS201 B25 AC300	2CSR255080R3255	DS201B25AC300	0.2	1
	30	32	DS201 B32 AC300	2CSR255080R3325	DS201B32AC300	0.2	1	
		40	DS201 B40 AC300	2CSR255080R3405	DS201B40AC300	0.2	1	

DS201 tipo AC, caratteristica C

Protezione da sovraccarichi e correnti di cortocircuito in circuiti monofase; protezione dagli effetti di correnti di guasto alternate sinusoidali; protezione dai contatti indiretti e protezione aggiuntiva dai contatti diretti ($I_{\Delta n}=30$ mA).

Applicazioni: residenziali commerciali, industriali.

Norme di riferimento: IEC/EN 61009-1; IEC/EN 61009-2-1

$I_{cn} = 6000$ A



DS201

Poli	Sensibilità	Corrente nominale		Descrizione		Peso unit.	Conf.	
		$I_{\Delta n}$ mA	I_n A	Tipo	Codice ABB			Codice d'ordine
1+N	30	6	6	DS201 C6 AC30	2CSR255080R1064	DS201C6AC30	0.2	1
			10	DS201 C10 AC30	2CSR255080R1104	DS201C10AC30	0.2	1
			13	DS201 C13 AC30	2CSR255080R1134	DS201C13AC30	0.2	1
			16	DS201 C16 AC30	2CSR255080R1164	DS201C16AC30	0.2	1
			20	DS201 C20 AC30	2CSR255080R1204	DS201C20AC30	0.2	1
			25	DS201 C25 AC30	2CSR255080R1254	DS201C25AC30	0.2	1
			32	DS201 C32 AC30	2CSR255080R1324	DS201C32AC30	0.2	1
	300	6	40	DS201 C40 AC30	2CSR255080R1404	DS201C40AC30	0.2	1
			6	DS201 C6 AC300	2CSR255080R3064	DS201C6AC300	0.2	1
			10	DS201 C10 AC300	2CSR255080R3104	DS201C10AC300	0.2	1
			13	DS201 C13 AC300	2CSR255080R3134	DS201C13AC300	0.2	1
			16	DS201 C16 AC300	2CSR255080R3164	DS201C16AC300	0.2	1
			20	DS201 C20 AC300	2CSR255080R3204	DS201C20AC300	0.2	1
			25	DS201 C25 AC300	2CSR255080R3254	DS201C25AC300	0.2	1
	30	32	DS201 C32 AC300	2CSR255080R3324	DS201C32AC300	0.2	1	
		40	DS201 C40 AC300	2CSR255080R3404	DS201C40AC300	0.2	1	

Interruttori magnetotermici differenziali

Serie DS201 6000 tipo A , caratteristica B

DS201 tipo A, caratteristica B

Protezione da sovraccarichi e correnti di cortocircuito in circuiti monofase; protezione dagli effetti di correnti di guasto alternate sinusoidali e pulsanti dirette; protezione dai contatti indiretti e protezione aggiuntiva dai contatti diretti ($I_{\Delta n}=30\text{ mA}$).

Applicazioni: residenziali commerciali, industriali.

Norme di riferimento: IEC/EN 61009-1; IEC/EN 61009-2-1

$I_{cn} = 6000\text{ A}$



DS201

Poli	Sensi- bilità	Corrente nominale	Descrizione			Peso unit.	Conf.	
	$I_{\Delta n}\text{ mA}$	$I_n\text{ A}$	Tipo	Codice ABB	Codice d'ordine	kg	Pz.	
1+N	10	10	DS201 B10 A10	2CSR255180R0105	DS201B10A10	0.2	1	
		13	DS201 B13 A10	2CSR255180R0135	DS201B13A10	0.2	1	
		16	DS201 B16 A10	2CSR255180R0165	DS201B16A10	0.2	1	
	30	6	6	DS201 B6 A30	2CSR255180R1065	DS201B6A30	0.2	1
			10	DS201 B10 A30	2CSR255180R1105	DS201B10A30	0.2	1
			13	DS201 B13 A30	2CSR255180R1135	DS201B13A30	0.2	1
			16	DS201 B16 A30	2CSR255180R1165	DS201B16A30	0.2	1
			20	DS201 B20 A30	2CSR255180R1205	DS201B20A30	0.2	1
			25	DS201 B25 A30	2CSR255180R1255	DS201B25A30	0.2	1
			32	DS201 B32 A30	2CSR255180R1325	DS201B32A30	0.2	1
	300	6	40	DS201 B40 A30	2CSR255180R1405	DS201B40A30	0.2	1
			6	DS201 B6 A300	2CSR255180R3065	DS201B6A300	0.2	1
			10	DS201 B10 A300	2CSR255180R3105	DS201B10A300	0.2	1
			13	DS201 B13 A300	2CSR255180R3135	DS201B13A300	0.2	1
16			DS201 B16 A300	2CSR255180R3165	DS201B16A300	0.2	1	
20			DS201 B20 A300	2CSR255180R3205	DS201B20A300	0.2	1	
25			DS201 B25 A300	2CSR255180R3255	DS201B25A300	0.2	1	
32			DS201 B32 A300	2CSR255180R3325	DS201B32A300	0.2	1	
		40	DS201 B40 A300	2CSR255180R3405	DS201B40A300	0.2	1	



Interruttori magnetotermici differenziali

Serie DS201 6000 tipo A , caratteristica C

DS201 tipo A , caratteristica C

Protezione da sovraccarichi e correnti di cortocircuito in circuiti monofase; protezione dagli effetti di correnti di guasto alternate sinusoidali e pulsanti dirette; protezione dai contatti indiretti e protezione aggiuntiva dai contatti diretti ($I_{\Delta n}=30 \text{ mA}$).

Applicazioni: residenziali commerciali, industriali.

Norme di riferimento: IEC/EN 61009-1; IEC/EN 61009-2-1

$I_{cn} = 6000 \text{ A}$



DS201

Poli	Sensibilità	Corrente nominale	Descrizione			Peso unit.	Conf.			
	$I_{\Delta n} \text{ mA}$	$I_n \text{ A}$	Tipo	Codice ABB	Codice d'ordine	kg	Pz.			
1+N	10	10	DS201 C10 A10	2CSR255180R0104	DS201C10A10	0.2	1			
		13	DS201 C13 A10	2CSR255180R0134	DS201C13A10	0.2	1			
		16	DS201 C16 A10	2CSR255180R0164	DS201C16A10	0.2	1			
	30	30	2	DS201 C2 A30	2CSR255180R1024	DS201C2A30	0.2	1		
			4	DS201 C4 A30	2CSR255180R1044	DS201C4A30	0.2	1		
			6	DS201 C6 A30	2CSR255180R1064	DS201C6A30	0.2	1		
			8	DS201 C8 A30	2CSR255180R1084	DS201C8A30	0.2	1		
			10	DS201 C10 A30	2CSR255180R1104	DS201C10A30	0.2	1		
			13	DS201 C13 A30	2CSR255180R1134	DS201C13A30	0.2	1		
			16	DS201 C16 A30	2CSR255180R1164	DS201C16A30	0.2	1		
			20	DS201 C20 A30	2CSR255180R1204	DS201C20A30	0.2	1		
			25	DS201 C25 A30	2CSR255180R1254	DS201C25A30	0.2	1		
			32	DS201 C32 A30	2CSR255180R1324	DS201C32A30	0.2	1		
			40	DS201 C40 A30	2CSR255180R1404	DS201C40A30	0.2	1		
			300	300	2	DS201 C2 A300	2CSR255180R3024	DS201C2A300	0.2	1
					4	DS201 C4 A300	2CSR255180R3044	DS201C4A300	0.2	1
					6	DS201 C6 A300	2CSR255180R3064	DS201C6A300	0.2	1
					8	DS201 C8 A300	2CSR255180R3084	DS201C8A300	0.2	1
					10	DS201 C10 A300	2CSR255180R3104	DS201C10A300	0.2	1
					13	DS201 C13 A300	2CSR255180R3134	DS201C13A300	0.2	1
16	DS201 C16 A300	2CSR255180R3164			DS201C16A300	0.2	1			
20	DS201 C20 A300	2CSR255180R3204			DS201C20A300	0.2	1			
25	DS201 C25 A300	2CSR255180R3254			DS201C25A300	0.2	1			
32	DS201 C32 A300	2CSR255180R3324			DS201C32A300	0.2	1			
40	DS201 C40 A300	2CSR255180R3404	DS201C40A300	0.2	1					

Interruttori magnetotermici differenziali

Serie DS201 6000 tipo A , caratteristica K



DS201

DS201 tipo A, caratteristica K

Protezione da sovraccarichi e correnti di cortocircuito in circuiti monofase; protezione dagli effetti di correnti di guasto alternate sinusoidali e pulsanti dirette; protezione dai contatti indiretti e protezione aggiuntiva dai contatti diretti ($I_{\Delta n}=30$ mA).

Applicazioni: residenziali commerciali, industriali.

Norme di riferimento: IEC/EN 61009-1; IEC/EN 61009-2-1

$I_{cn} = 6000$ A

Poli	Sensibilità	Corrente nominale	Descrizione			Peso unit.	Conf.		
	$I_{\Delta n}$ mA	I_n A	Tipo	Codice ABB	Codice d'ordine	kg	Pz.		
1+N	30	1	DS201 K1 A30	2CSR255180R1017	DS201K1A30	0.2	1		
		2	DS201 K2 A30	2CSR255180R1027	DS201K2A30	0.2	1		
		4	DS201 K4 A30	2CSR255180R1047	DS201K4A30	0.2	1		
		6	DS201 K6 A30	2CSR255180R1067	DS201K6A30	0.2	1		
		8	DS201 K8 A30	2CSR255180R1087	DS201K8A30	0.2	1		
		10	DS201 K10 A30	2CSR255180R1107	DS201K10A30	0.2	1		
		13	DS201 K13 A30	2CSR255180R1137	DS201K13A30	0.2	1		
		16	DS201 K16 A30	2CSR255180R1167	DS201K16A30	0.2	1		
		20	DS201 K20 A30	2CSR255180R1207	DS201K20A30	0.2	1		
		25	DS201 K25 A30	2CSR255180R1257	DS201K25A30	0.2	1		
		32	DS201 K32 A30	2CSR255180R1327	DS201K32A30	0.2	1		
		40	DS201 K40 A30	2CSR255180R1407	DS201K40A30	0.2	1		
		300	30	1	DS201 K1 A300	2CSR255180R3017	DS201K1A300	0.2	1
				2	DS201 K2 A300	2CSR255180R3027	DS201K2A300	0.2	1
				4	DS201 K4 A300	2CSR255180R3047	DS201K4A300	0.2	1
				6	DS201 K6 A300	2CSR255180R3067	DS201K6A300	0.2	1
8	DS201 K8 A300			2CSR255180R3087	DS201K8A300	0.2	1		
10	DS201 K10 A300			2CSR255180R3107	DS201K10A300	0.2	1		
13	DS201 K13 A300			2CSR255180R3137	DS201K13A300	0.2	1		
16	DS201 K16 A300			2CSR255180R3167	DS201K16A300	0.2	1		
20	DS201 K20 A300			2CSR255180R3207	DS201K20A300	0.2	1		
25	DS201 K25 A300			2CSR255180R3257	DS201K25A300	0.2	1		
		32	DS201 K32 A300	2CSR255180R3327	DS201K32A300	0.2	1		
		40	DS201 K40 A300	2CSR255180R3407	DS201K40A300	0.2	1		



Interruttori magnetotermici differenziali

Serie DS201 6000 tipo A APR (anti perturbazione), caratteristica C

DS201 tipo A APR, caratteristica C

Protezione da sovraccarichi e correnti di cortocircuito in circuiti monofase; protezione dagli effetti di correnti di guasto alternate sinusoidali e pulsanti dirette; protezione dai contatti indiretti e protezione aggiuntiva dai contatti diretti ($I_{\Delta n}=30\text{mA}$); ottimo compromesso tra sicurezza e continuità di servizio grazie a una maggiore immunità agli interventi intempestivi.

Applicazioni: residenziali commerciali, industriali.

Norme di riferimento: IEC/EN 61009-1; IEC/EN 61009-2-11

$I_{cn} = 6000 \text{ A}$

Resistenza agli scatti intempestivi (onda 8/20): 3000 A



DS201

Poli	Sensibilità	Corrente nominale	Descrizione			Peso unit.	Conf.
	$I_{\Delta n} \text{ mA}$	$I_n \text{ A}$	Tipo	Codice ABB	Codice d'ordine	kg	Pz.
1+N	30	6	DS201 C6 APR30	2CSR255480R1064	DS201C6APR30	0.2	1
		10	DS201 C10 APR30	2CSR255480R1104	DS201C10APR30	0.2	1
		13	DS201 C13 APR30	2CSR255480R1134	DS201C13APR30	0.2	1
		16	DS201 C16 APR30	2CSR255480R1164	DS201C16APR30	0.2	1
		20	DS201 C20 APR30	2CSR255480R1204	DS201C20APR30	0.2	1
		25	DS201 C25 APR30	2CSR255480R1254	DS201C25APR30	0.2	1
		32	DS201 C32 APR30	2CSR255480R1324	DS201C32APR30	0.2	1
	300	40	DS201 C40 APR30	2CSR255480R1404	DS201C40APR30	0.2	1
		6	DS201 C6 APR300	2CSR255480R3064	DS201C6APR300	0.2	1
		10	DS201 C10 APR300	2CSR255480R3104	DS201C10APR300	0.2	1
		13	DS201 C13 APR300	2CSR255480R3134	DS201C13APR300	0.2	1
		16	DS201 C16 APR300	2CSR255480R3164	DS201C16APR300	0.2	1
		20	DS201 C20 APR300	2CSR255480R3204	DS201C20APR300	0.2	1
		25	DS201 C25 APR300	2CSR255480R3254	DS201C25APR300	0.2	1
	32	DS201 C32 APR300	2CSR255480R3324	DS201C32APR300	0.2	1	
	40	DS201 C40 APR300	2CSR255480R3404	DS201C40APR300	0.2	1	

Interruttori magnetotermici differenziali

Serie DS201 M I_{cn} tipo AC e tipo A , caratteristica C

DS201 M tipo AC, caratteristica C

Protezione da sovraccarichi e correnti di cortocircuito in circuiti monofase; protezione dagli effetti di correnti di guasto alternate sinusoidali; protezione dai contatti indiretti e protezione aggiuntiva dai contatti diretti ($I_{\Delta n}=30$ mA).

Applicazioni: residenziali commerciali, industriali.

Norme di riferimento: IEC/EN 61009-1; IEC/EN 61009-2-1

$I_{cn} = 10000$ A



DS201 M

Poli	Sensi- bilità	Corrente nominale	Descrizione			Peso unit.	Conf.
	$I_{\Delta n}$ mA	In A	Tipo	Codice ABB	Codice d'ordine	kg	Pz.
1+N	30	6	DS201 M C6 AC30	2CSR275080R1064	DS201MC6AC30	0.2	1
		10	DS201 M C10 AC30	2CSR275080R1104	DS201MC10AC30	0.2	1
		13	DS201 M C13 AC30	2CSR275080R1134	DS201MC13AC30	0.2	1
		16	DS201 M C16 AC30	2CSR275080R1164	DS201MC16AC30	0.2	1
		20	DS201 M C20 AC30	2CSR275080R1204	DS201MC20AC30	0.2	1
		25	DS201 M C25 AC30	2CSR275080R1254	DS201MC25AC30	0.2	1
		32	DS201 M C32 AC30	2CSR275080R1324	DS201MC32AC30	0.2	1
		40	DS201 M C40 AC30	2CSR275080R1404	DS201MC40AC30	0.2	1
	300	6	DS201 M C6 AC300	2CSR275080R3064	DS201MC6AC300	0.2	1
		10	DS201 M C10 AC300	2CSR275080R3104	DS201MC10AC300	0.2	1
		13	DS201 M C13 AC300	2CSR275080R3134	DS201MC13AC300	0.2	1
		16	DS201 M C16 AC300	2CSR275080R3164	DS201MC16AC300	0.2	1
		20	DS201 M C20 AC300	2CSR275080R3204	DS201MC20AC300	0.2	1
		25	DS201 M C25 AC300	2CSR275080R3254	DS201MC25AC300	0.2	1
		32	DS201 M C32 AC300	2CSR275080R3324	DS201MC32AC300	0.2	1
		40	DS201 M C40 AC300	2CSR275080R3404	DS201MC40AC300	0.2	1

DS201 M tipo A, caratteristica C

Protezione da sovraccarichi e correnti di cortocircuito in circuiti monofase; protezione dagli effetti di correnti di guasto alternate sinusoidali e pulsanti dirette; protezione dai contatti indiretti e protezione aggiuntiva dai contatti diretti ($I_{\Delta n}=30$ mA).

Applicazioni: residenziali commerciali, industriali.

Norme di riferimento: IEC/EN 61009-1; IEC/EN 61009-2-1

$I_{cn} = 10000$ A



DS201 M

Poli	Sensi- bilità	Corrente nominale	Descrizione			Peso unit.	Conf.
	$I_{\Delta n}$ mA	In A	Tipo	Codice ABB	Codice d'ordine	kg	Pz.
1+N	10	10	DS201 M C10 A10	2CSR275180R0104	DS201MC10A10	0.2	1
		16	DS201 M C16 A10	2CSR275180R0164	DS201MC16A10	0.2	1
	30	4	DS201 M C4 A30	2CSR275180R1044	DS201MC4A30	0.2	1
		6	DS201 M C6 A30	2CSR275180R1064	DS201MC6A30	0.2	1
		10	DS201 M C10 A30	2CSR275180R1104	DS201MC10A30	0.2	1
		13	DS201 M C13 A30	2CSR275180R1134	DS201MC13A30	0.2	1
		16	DS201 M C16 A30	2CSR275180R1164	DS201MC16A30	0.2	1
		20	DS201 M C20 A30	2CSR275180R1204	DS201MC20A30	0.2	1
		25	DS201 M C25 A30	2CSR275180R1254	DS201MC25A30	0.2	1
		32	DS201 M C32 A30	2CSR275180R1324	DS201MC32A30	0.2	1
	300	40	DS201 M C40 A30	2CSR275180R1404	DS201MC40A30	0.2	1
		6	DS201 M C6 A300	2CSR275180R3064	DS201MC6A300	0.2	1
		10	DS201 M C10 A300	2CSR275180R3104	DS201MC10A300	0.2	1
		13	DS201 M C13 A300	2CSR275180R3134	DS201MC13A300	0.2	1
		16	DS201 M C16 A300	2CSR275180R3164	DS201MC16A300	0.2	1
		20	DS201 M C20 A300	2CSR275180R3204	DS201MC20A300	0.2	1
25		DS201 M C25 A300	2CSR275180R3254	DS201MC25A300	0.2	1	
32		DS201 M C32 A300	2CSR275180R3324	DS201MC32A300	0.2	1	
40	DS201 M C40 A300	2CSR275180R3404	DS201MC40A300	0.2	1		



Interruttori magnetotermici differenziali

Serie DS201 M $\boxed{10000}$ tipo A  APR (anti perturbazione), caratteristica C

DS201 M tipo A APR, caratteristica C

Protezione da sovraccarichi e correnti di cortocircuito in circuiti monofase; protezione dagli effetti di correnti di guasto alternate sinusoidali e pulsanti dirette; protezione dai contatti indiretti e protezione aggiuntiva dai contatti diretti ($I_{\Delta n}=30\text{mA}$); ottimo compromesso tra sicurezza e continuità di servizio grazie a una maggiore immunità agli interventi intempestivi.

Applicazioni: residenziali commerciali, industriali.

Norme di riferimento: IEC/EN 61009-1; IEC/EN 61009-2-1

$I_{cn}=10000\text{ A}$

Resistenza agli scatti intempestivi (onda 8/20): 3000 A



DS201 M

Poli	Sensibilità	Corrente nominale	Descrizione			Peso unit.	Conf.
	$I_{\Delta n}\text{ mA}$	$I_n\text{ A}$	Tipo	Codice ABB	Codice d'ordine	kg	Pz.
1+N	30	6	DS201 M C6 APR30	2CSR275480R1064	DS201MC6APR30	0.2	1
		10	DS201 M C10 APR30	2CSR275480R1104	DS201MC10APR30	0.2	1
		13	DS201 M C13 APR30	2CSR275480R1134	DS201MC13APR30	0.2	1
		16	DS201 M C16 APR30	2CSR275480R1164	DS201MC16APR30	0.2	1
		20	DS201 M C20 APR30	2CSR275480R1204	DS201MC20APR30	0.2	1
		25	DS201 M C25 APR30	2CSR275480R1254	DS201MC25APR30	0.2	1
		32	DS201 M C32 APR30	2CSR275480R1324	DS201MC32APR30	0.2	1
	300	40	DS201 M C40 APR30	2CSR275480R1404	DS201MC40APR30	0.2	1
		6	DS201 M C6 APR300	2CSR275480R3064	DS201MC6APR300	0.2	1
		10	DS201 M C10 APR300	2CSR275480R3104	DS201MC10APR300	0.2	1
		13	DS201 M C13 APR300	2CSR275480R3134	DS201MC13APR300	0.2	1
		16	DS201 M C16 APR300	2CSR275480R3164	DS201MC16APR300	0.2	1
		20	DS201 M C20 APR300	2CSR275480R3204	DS201MC20APR300	0.2	1
		25	DS201 M C25 APR300	2CSR275480R3254	DS201MC25APR300	0.2	1
	32	DS201 M C32 APR300	2CSR275480R3324	DS201MC32APR300	0.2	1	
	40	DS201 M C40 APR300	2CSR275480R3404	DS201MC40APR300	0.2	1	

Interruttori magnetotermici differenziali

Serie DS201 M 10000 tipo F, caratteristiche B e C



DS201 M

DS201 M tipo F, caratteristica B

Protezione da sovraccarichi e correnti di cortocircuito in circuiti monofase; protezione dagli effetti di correnti di guasto alternate sinusoidali, pulsanti dirette e ad alta frequenza (fino a 1KHz). Indicato per la protezione delle linee che alimentano gli inverter monofase.

Applicazioni: residenziali commerciali, industriali.

Norme di riferimento: IEC/EN 61009-1; IEC/EN 61009-2-1; IEC/EN 62423

I_{cn}=10000 A

Resistenza agli scatti intempestivi (onda 8/20): 3000 A

Poli	Sensibilità	Corrente nominale	Descrizione			Peso unit.	Conf.
	I _{Δn} mA	In A	Tipo	Codice ABB	Codice d'ordine	kg	Pz.
1+N	30	6	DS201 M B6 F30	2CSR275580R1065	DS201MB6F30	0.2	1
		10	DS201 M B10 F30	2CSR275580R1105	DS201MB10F30	0.2	1
		13	DS201 M B13 F30	2CSR275580R1135	DS201MB13F30	0.2	1
		16	DS201 M B16 F30	2CSR275580R1165	DS201MB16F30	0.2	1
		20	DS201 M B20 F30	2CSR275580R1205	DS201MB20F30	0.2	1
		25	DS201 M B25 F30	2CSR275580R1255	DS201MB25F30	0.2	1
		32	DS201 M B32 F30	2CSR275580R1325	DS201MB32F30	0.2	1
		40	DS201 M B40 F30	2CSR275580R1405	DS201MB40F30	0.2	1

DS201 M tipo F, caratteristica C

Protezione da sovraccarichi e correnti di cortocircuito in circuiti monofase; protezione dagli effetti di correnti di guasto alternate sinusoidali, pulsanti dirette e ad alta frequenza (fino a 1KHz). Indicato per la protezione delle linee che alimentano gli inverter monofase.

Applicazioni: residenziali commerciali, industriali.

Norme di riferimento: IEC/EN 61009-1; IEC/EN 61009-2-1; IEC/EN 62423

I_{cn}=10000 A

Resistenza agli scatti intempestivi (onda 8/20): 3000 A



DS201 M

Poli	Sensibilità	Corrente nominale	Descrizione			Peso unit.	Conf.
	I _{Δn} mA	In A	Tipo	Codice ABB	Codice d'ordine	kg	Pz.
1+N	30	6	DS201 M C6 F30	2CSR275580R1064	DS201MC6F30	0.2	1
		10	DS201 M C10 F30	2CSR275580R1104	DS201MC10F30	0.2	1
		13	DS201 M C13 F30	2CSR275580R1134	DS201MC13F30	0.2	1
		16	DS201 M C16 F30	2CSR275580R1164	DS201MC16F30	0.2	1
		20	DS201 M C20 F30	2CSR275580R1204	DS201MC20F30	0.2	1
		25	DS201 M C25 F30	2CSR275580R1254	DS201MC25F30	0.2	1
		32	DS201 M C32 F30	2CSR275580R1324	DS201MC32F30	0.2	1
		40	DS201 M C40 F30	2CSR275580R1404	DS201MC40F30	0.2	1



Interruttori magnetotermici differenziali

Serie DS201 M $I_{\Delta n}$ 110V tipo A , caratteristiche B e C

DS201 M 110V tipo A, caratteristica B

Protezione da sovraccarichi e correnti di cortocircuito in circuiti monofase; protezione dagli effetti di correnti di guasto alternate sinusoidali e pulsanti dirette; protezione dai contatti indiretti e protezione aggiuntiva dai contatti diretti ($I_{\Delta n}=30$ mA). Questa particolare serie di dispositivi prevede una tensione minima di funzionamento del tasto di prova di 110 V.

Applicazioni: residenziali commerciali, industriali.

Norme di riferimento: IEC 61009-1; IEC 61009-2-1

$I_{cn}=10000$ A



DS201 M 110V

Poli	Sensibilità	Corrente nominale		Descrizione		Peso unit.	Conf.	
		$I_{\Delta n}$ mA	I_n A	Tipo	Codice ABB			Codice d'ordine
1+N	30	6		DS201 M B6 A30 110V	2CSR275189R1065	DS201MB6A30110V	0.2	1
				DS201 M B10 A30 110V	2CSR275189R1105	DS201MB10A30110V	0.2	1
				DS201 M B13 A30 110V	2CSR275189R1135	DS201MB13A30110V	0.2	1
				DS201 M B16 A30 110V	2CSR275189R1165	DS201MB16A30110V	0.2	1
				DS201 M B20 A30 110V	2CSR275189R1205	DS201MB20A30110V	0.2	1
				DS201 M B25 A30 110V	2CSR275189R1255	DS201MB25A30110V	0.2	1
				DS201 M B32 A30 110V	2CSR275189R1325	DS201MB32A30110V	0.2	1
				DS201 M B40 A30 110V	2CSR275189R1405	DS201MB40A30110V	0.2	1

DS201 M 110V tipo A, caratteristica C

Protezione da sovraccarichi e correnti di cortocircuito in circuiti monofase; protezione dagli effetti di correnti di guasto alternate sinusoidali e pulsanti dirette; protezione dai contatti indiretti e protezione aggiuntiva dai contatti diretti ($I_{\Delta n}=30$ mA). Questa particolare serie di dispositivi prevede una tensione minima di funzionamento del tasto di prova di 110 V.

Applicazioni: residenziali commerciali, industriali.

Norme di riferimento: IEC 61009-1; IEC 61009-2-1

$I_{cn}=10000$ A



DS201 M 110V

Poli	Sensibilità	Corrente nominale		Descrizione		Peso unit.	Conf.	
		$I_{\Delta n}$ mA	I_n A	Tipo	Codice ABB			Codice d'ordine
1+N	30	6		DS201 M C6 A30 110V	2CSR275189R1064	DS201MC6A30110V	0.2	1
				DS201 M C10 A30 110V	2CSR275189R1104	DS201MC10A30110V	0.2	1
				DS201 M C13 A30 110V	2CSR275189R1134	DS201MC13A30110V	0.2	1
				DS201 M C16 A30 110V	2CSR275189R1164	DS201MC16A30110V	0.2	1
				DS201 M C20 A30 110V	2CSR275189R1204	DS201MC20A30110V	0.2	1
				DS201 M C25 A30 110V	2CSR275189R1254	DS201MC25A30110V	0.2	1
				DS201 M C32 A30 110V	2CSR275189R1324	DS201MC32A30110V	0.2	1
				DS201 M C40 A30 110V	2CSR275189R1404	DS201MC40A30110V	0.2	1



Soluzioni di bassa tensione affidabili per applicazioni ferroviarie.

La sicurezza del personale è il nostro massimo requisito.

ABB è leader di mercato nella fornitura di prodotti affidabili e servizi per i produttori di materiale rotabile e per le infrastrutture ferroviarie. Con un'organizzazione realmente globale, siamo in grado di fornire competenze e assistenza a livello locale. Le applicazioni ferroviarie richiedono il massimo livello di sicurezza possibile. Pertanto, implementiamo regolamenti e norme speciali.

I nostri prodotti sono progettati per offrire il livello di sicurezza richiesto e per soddisfare le norme che riguardano questa industria. Per maggiori informazioni, visitare il sito

<https://new.abb.com/low-voltage/it/>



Interruttori magnetotermici differenziali DS202C

Una gamma progettata per garantire efficienza e protezione



Morsetto cilindrico bidirezionale per una maggiore sicurezza e semplificazione delle operazioni di cablaggio.

Le informazioni sul dispositivo sono serigrafate a laser per garantire la leggibilità nel tempo.

Ogni interruttore magnetotermico differenziale della gamma DS201- DS202C è dotato di un tag RFID che contiene un numero di serie univoco assegnato secondo lo standard ISO/IEC FCD 15693-3 per autenticare il prodotto.

Il portacartellino permette di identificare chiaramente il circuito protetto.

Pulsante di test per verificare il corretto funzionamento del dispositivo.



Qualsiasi guasto a terra può essere immediatamente identificato attraverso l'indicatore blu, che segnala l'intervento differenziale. Tale indicatore non si attiva in caso di azionamento manuale della leva. Questo evita eventuali errori di interpretazione dello stato del dispositivo e del sistema.



Indicatore di posizione dei contatti (CPI): per conoscere sempre lo stato dei contatti (rosso: contatti chiusi; verde: contatti aperti).

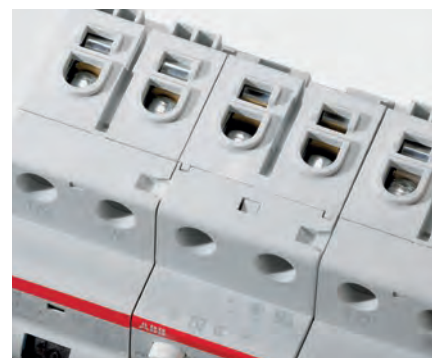

I morsetti disponibili sui modelli DS201-DS202C rendono più semplice l'operazione di alimentazione in parallelo con barrette di collegamento in quanto prevedono due sedi diverse: una anteriore per cavi da 25 mm² e una posteriore per barrette di collegamento da 10 mm².



Tutti i dispositivi delle serie DS201 e DS202C sono stati testati su un ampio intervallo di temperature: da -25 °C (come indicato dal simbolo stampato sul lato frontale) fino a +55°C.



Portacartellino per un'identificazione chiara e affidabile. Grazie al pratico portacartellino che equipaggia gli interruttori, è possibile offrire la massima visibilità alle informazioni relative alle utenze protette.



Tutta la qualità garantita dai principali marchi internazionali è chiaramente visibile sul dispositivo, anche se installato all'interno del quadro elettrico.



Descrizione del prodotto e codice EAN sono serigrafati a laser sul fianco del dispositivo per una più semplice gestione delle scorte.



Interruttori magnetotermici differenziali



Caratteristiche tecniche DS202C

Norme di riferimento				
Caratteristiche elettriche	Tipo (forma d'onda della corrente di dispersione rilevata)			
	Poli			
	Corrente nominale I_n		A	
	Sensibilità nominale $I_{\Delta n}$		A	
	Tensione nominale U_e		V	
	Tensione di isolamento U_i		V	
	Tensione di funzionamento del tasto di test		V	
	Frequenza nominale		Hz	
	Potere di interruzione nominale secondo IEC/EN 61009	ultimate I_{cn}	A	
	Potere di interruzione nominale secondo IEC/EN 60947-2	ultimate I_{cu}	kA	
	2P @230 VAC	service I_{cs}	kA	
	Potere di interruzione differenziale nominale $I_{\Delta m}$		kA	
	Tensione nominale di tenuta a impulso (1,2/50) U_{imp}		kV	
	Tensione di prova dielettrica a freq. ind. per 1 min.		kV	
	Caratteristica sganciatore magnetotermico		B: $3 I_n \leq I_m \leq 5 I_n$	
		C: $5 I_n \leq I_m \leq 10 I_n$		
	Resistenza alla corrente impulsiva. Amp. di picco (onda 8/20)		A	
Caratteristiche meccaniche	Leva di comando			
	Indicatori d'intervento			
	Numero manovre elettriche			
	Numero manovre meccaniche			
	Grado di protezione	involucro		
		terminali		
	Condizioni ambientali (calore umido) secondo IEC/EN 60068-2-30		°C/RH	
	Temperatura di riferimento per l'impostazione dell'elemento termico		°C	
	Temperatura ambiente (con media giornaliera $\leq +35$ °C)		°C	
	Temperatura di stoccaggio		°C	
Installazione	Tipo di morsetto	superiore		
		inferiore		
	Dimensione morsetto superiore/inferiore per cavi		mm ²	
	Dimensione morsetto superiore/inferiore per barretta di collegamento		mm ²	
	Coppia di serraggio superiore/inferiore		Nm	
	Fissaggio			
	Posizione di montaggio			
Alimentazione				
Dimensioni e pesi	Dimensioni (A x P x L)		mm	
	Peso		g	
Accoppiamento con elementi ausiliari	Abbinabile con:	contatto ausiliario		
		contatto di segnalazione		
		bobina di apertura a lancio di corrente		
		bobina di minima tensione		

DS202C L	DS202C	DS202C M	DS202C M	DS202C M 110V
CEI/EN 61009	IEC/EN 61009-1; IEC/EN 61009-2-1			IEC 61009-1; IEC 61009-2-1
AC; A	AC; A	AC; A	AC; A; A AP-R	A
2P	2P	2P	2P	2P
$6 \leq I_n \leq 32$	$6 \leq I_n \leq 32$	$6 \leq I_n \leq 32$	$6 \leq I_n \leq 32$	$6 \leq I_n \leq 32$
0.03	0.03-0.3	0.01-0.03-0.3	0.03-0.3	0.03
230-240	230-240	230-240	230-240	230-240
500	500	500	500	500
110 - 254	110 (170 per 30 mA) - 254	110 (170 per 30 mA) - 254	110 (170 per 30 mA) - 254	110-254
50...60	50...60	50...60	50...60	50...60
4500	6000	10000	10000	10000
6	10	10	10	10
6	6	7.5	7.5	7.5
4.5	6	6	6	6
4	4	4	4	4
2.5	2.5	2.5	2.5	2.5
	■	■	■	
■	■	■	■	■
250 (3000 per le versioni APR)				
nera piombabile in posizione ON-OFF				
Indicatore di intervento differenziale (blu)				
Indicatori di posizione dei contatti (verde/rosso)				
10000	10000	10000	10000	10000
20000	20000	20000	20000	20000
IP4X	IP4X	IP4X	IP4X	IP4X
IP2X	IP2X	IP2X	IP2X	IP2X
28 cicli a 55 °C/90-96% e a 25 °C/95-100%				
30	30	30	30	30
-25...+55	-25...+55	-25...+55	-25...+55	-25...+55
-40...+70	-40...+70	-40...+70	-40...+70	-40...+70
morsetto cilindrico bidirezionale superiore e inferiore (protetto dagli urti)				
morsetto cilindrico bidirezionale superiore e inferiore (protetto dagli urti)				
25/25	25/25	25/25	25/25	25/25
10/10	10/10	10/10	10/10	10/10
2.8	2.8	2.8	2.8	2.8
su guida DIN EN 60715 (35 mm) mediante dispositivo rapido a scatto				
qualsiasi	qualsiasi	qualsiasi	qualsiasi	qualsiasi
dall'alto e dal basso	dall'alto e dal basso	dall'alto e dal basso	dall'alto e dal basso	dall'alto e dal basso
85 x 69 x 35	85 x 69 x 35	85 x 69 x 35	85 x 69 x 35	85 x 69 x 35
239	239	239	239	239
sì	sì	sì	sì	sì
sì	sì	sì	sì	sì
sì	sì	sì	sì	sì
sì	sì	sì	sì	sì



Interruttori magnetotermici differenziali

Serie DS202C L 4500 tipo AC  e tipo A , caratteristica C



DS202C L

DS202C L tipo AC, caratteristica C

Funzione: protezione contro sovraccarichi e correnti di cortocircuito in circuiti mono fase; protezione contro gli effetti di correnti sinusoidali di guasto a terra alternate e continue con componenti pulsanti; protezione contro i contatti indiretti e ulteriore protezione contro i contatti diretti ($I_{\Delta n} = 30 \text{ mA}$).

Applicazione: residenziale, terziario, industriale.

Norme: CEI 61009

$I_{cn}=4,5 \text{ kA}$

Poli	Sensibilità $I_{\Delta n} \text{ mA}$	Corrente nominale		Descrizione			Peso unitario kg	Conf. pz.
		In A	Tipo	Codice ABB	Codice d'ordine			
2	30	6	DS202C L C6 AC30	2CSR242040R1064	DS2CLC6AC30	0,24	5	
		10	DS202C L C10 AC30	2CSR242040R1104	DS2CLC10AC30	0,24	5	
		13	DS202C L C13 AC30	2CSR242040R1134	DS2CLC13AC30	0,24	5	
		16	DS202C L C16 AC30	2CSR242040R1164	DS2CLC16AC30	0,24	5	
		20	DS202C L C20 AC30	2CSR242040R1204	DS2CLC20AC30	0,24	5	
		25	DS202C L C25 AC30	2CSR242040R1254	DS2CLC25AC30	0,24	5	
		32	DS202C L C32 AC30	2CSR242040R1324	DS2CLC32AC30	0,24	5	



DS202C L

DS202C L tipo A, caratteristica C

Funzione: protezione contro sovraccarichi e correnti di cortocircuito in circuiti mono fase; protezione contro gli effetti di correnti sinusoidali di guasto a terra alternate e continue con componenti pulsanti; protezione contro i contatti indiretti e ulteriore protezione contro i contatti diretti ($I_{\Delta n} = 30 \text{ mA}$).

Applicazione: residenziale, terziario, industriale.

Norme: CEI 61009

$I_{cn}=4,5 \text{ kA}$

Poli	Sensibilità $I_{\Delta n} \text{ mA}$	Corrente nominale		Descrizione			Peso unitario kg	Conf. pz.
		In A	Tipo	Codice ABB	Codice d'ordine			
2	30	6	DS202C L C6 A30	2CSR242140R1064	DS2CLC6A30	0,24	5	
		10	DS202C L C10 A30	2CSR242140R1104	DS2CLC10A30	0,24	5	
		13	DS202C L C13 A30	2CSR242140R1134	DS2CLC13A30	0,24	5	
		16	DS202C L C16 A30	2CSR242140R1164	DS2CLC16A30	0,24	5	
		20	DS202C L C20 A30	2CSR242140R1204	DS2CLC20A30	0,24	5	
		25	DS202C L C25 A30	2CSR242140R1254	DS2CLC25A30	0,24	5	
		32	DS202C L C32 A30	2CSR242140R1324	DS2CLC32A30	0,24	5	

Interruttori magnetotermici differenziali

Serie DS202C 6000 tipo AC , caratteristica C e tipo A , caratteristica B



DS202C

DS202C tipo AC, caratteristica C

Protezione da sovraccarichi e correnti di cortocircuito in circuiti monofase; protezione dagli effetti di correnti di guasto alternate sinusoidali; protezione dai contatti indiretti e protezione addizionale dai contatti diretti ($I\Delta n=30$ mA).

Applicazioni: residenziali commerciali, industriali.

Norme di riferimento: IEC/EN 61009-1; IEC/EN 61009-2-1

$I_{cn}=6000$ A

Poli	Sensibilità IDn mA	Corrente nominale In A	Descrizione			Peso unit. kg	Conf. pz.
			Tipo	Codice ABB	Codice d'ordine		
2	30	6	DS202C C6 AC30	2CSR252040R1064	DS2CC6AC30	0,24	1
		10	DS202C C10 AC30	2CSR252040R1104	DS2CC10AC30	0,24	1
		13	DS202C C13 AC30	2CSR252040R1134	DS2CC13AC30	0,24	1
		16	DS202C C16 AC30	2CSR252040R1164	DS2CC16AC30	0,24	1
		20	DS202C C20 AC30	2CSR252040R1204	DS2CC20AC30	0,24	1
		25	DS202C C25 AC30	2CSR252040R1254	DS2CC25AC30	0,24	1
		32	DS202C C32 AC30	2CSR252040R1324	DS2CC32AC30	0,24	1
	300	6	DS202C C6 AC300	2CSR252040R3064	DS2CC6AC300	0,24	1
		10	DS202C C10 AC300	2CSR252040R3104	DS2CC10AC300	0,24	1
		13	DS202C C13 AC300	2CSR252040R3134	DS2CC13AC300	0,24	1
		16	DS202C C16 AC300	2CSR252040R3164	DS2CC16AC300	0,24	1
		20	DS202C C20 AC300	2CSR252040R3204	DS2CC20AC300	0,24	1
		25	DS202C C25 AC300	2CSR252040R3254	DS2CC25AC300	0,24	1
		32	DS202C C32 AC300	2CSR252040R3324	DS2CC32AC300	0,24	1



DS202C

DS202C tipo A, caratteristica B

Protezione da sovraccarichi e correnti di cortocircuito in circuiti monofase; protezione dagli effetti di correnti di guasto alternate sinusoidali e pulsanti dirette; protezione dai contatti indiretti e protezione addizionale dai contatti diretti ($I\Delta n=30$ mA).

Applicazioni: residenziali commerciali, industriali.

Norme di riferimento: IEC/EN 61009-1; IEC/EN 61009-2-1

$I_{cn}=6000$ A

Poli	Sensibilità IDn mA	Corrente nominale In A	Descrizione			Peso unit. kg	Conf. pz.
			Tipo	Codice ABB	Codice d'ordine		
2	30	6	DS202C B6 A30	2CSR252140R1065	DS2CB6A30	0,240	5
		10	DS202C B10 A30	2CSR252140R1105	DS2CB10A30	0,240	5
		13	DS202C B13 A30	2CSR252140R1135	DS2CB13A30	0,240	5
		16	DS202C B16 A30	2CSR252140R1165	DS2CB16A30	0,240	5
		20	DS202C B20 A30	2CSR252140R1205	DS2CB20A30	0,240	5
		25	DS202C B25 A30	2CSR252140R1255	DS2CB25A30	0,240	5
		32	DS202C B32 A30	2CSR252140R1325	DS2CB32A30	0,240	5
	300	6	DS202C B6 A300	2CSR252140R3065	DS2CB6A300	0,240	5
		10	DS202C B10 A300	2CSR252140R3105	DS2CB10A300	0,240	5
		13	DS202C B13 A300	2CSR252140R3135	DS2CB13A300	0,240	5
		16	DS202C B16 A300	2CSR252140R3165	DS2CB16A300	0,240	5
		20	DS202C B20 A300	2CSR252140R3205	DS2CB20A300	0,240	5
		25	DS202C B25 A300	2CSR252140R3255	DS2CB25A300	0,240	5
		32	DS202C B32 A300	2CSR252140R3325	DS2CB32A300	0,240	5



Interruttori magnetotermici differenziali

Serie DS202C 6000 tipo A , caratteristica C



DS202C

DS202C tipo A, caratteristica C

Protezione da sovraccarichi e correnti di cortocircuito in circuiti monofase; protezione dagli effetti di correnti di guasto alternate sinusoidali e pulsanti dirette; protezione dai contatti indiretti e protezione addizionale dai contatti diretti ($I_{\Delta n}=30$ mA).

Applicazioni: residenziali commerciali, industriali.

Norme di riferimento: IEC/EN 61009-1; IEC/EN 61009-2-1

$I_{cn}=6000$ A

Poli	Sensibilità IDn mA	Corrente nominale In A	Descrizione			Peso unit. kg	Conf. pz.
			Tipo	Codice ABB	Codice d'ordine		
2	30	6	DS202C C6 A30	2CSR252140R1064	DS2CC6A30	0,240	5
		10	DS202C C10 A30	2CSR252140R1104	DS2CC10A30	0,240	5
		13	DS202C C13 A30	2CSR252140R1134	DS2CC13A30	0,240	5
		16	DS202C C16 A30	2CSR252140R1164	DS2CC16A30	0,240	5
		20	DS202C C20 A30	2CSR252140R1204	DS2CC20A30	0,240	5
		25	DS202C C25 A30	2CSR252140R1254	DS2CC25A30	0,240	5
		32	DS202C C32 A30	2CSR252140R1324	DS2CC32A30	0,240	5
	300	6	DS202C C6 A300	2CSR252140R3064	DS2CC6A300	0,240	5
		10	DS202C C10 A300	2CSR252140R3104	DS2CC10A300	0,240	5
		13	DS202C C13 A300	2CSR252140R3134	DS2CC13A300	0,240	5
		16	DS202C C16 A300	2CSR252140R3164	DS2CC16A300	0,240	5
		20	DS202C C20 A300	2CSR252140R3204	DS2CC20A300	0,240	5
		25	DS202C C25 A300	2CSR252140R3254	DS2CC25A300	0,240	5
		32	DS202C C32 A300	2CSR252140R3324	DS2CC32A300	0,240	5

Interruttori magnetotermici differenziali

Serie DS202C M $I_{cn}=10000$ tipo AC , caratteristica C



DS202C M

DS202C M tipo AC, caratteristica C

Protezione da sovraccarichi e correnti di cortocircuito in circuiti monofase; protezione dagli effetti di correnti di guasto alternate sinusoidali; protezione dai contatti indiretti e protezione aggiuntiva dai contatti diretti ($I_{\Delta n}=30$ mA).

Applicazioni: residenziali commerciali, industriali.

Norme di riferimento: IEC/EN 61009-1; IEC/EN 61009-2-1

$I_{cn}=10000$ A

Poli	Sensibilità $I_{\Delta n}$ mA	Corrente nominale In A	Descrizione			Peso unit. kg	Conf. pz.
			Tipo	Codice ABB	Codice d'ordine		
2	30	6	DS202C M C6 AC30	2CSR272040R1064	DS2CMC6AC30	0,24	1
		10	DS202C M C10 AC30	2CSR272040R1104	DS2CMC10AC30	0,24	1
		13	DS202C M C13 AC30	2CSR272040R1134	DS2CMC13AC30	0,24	1
		16	DS202C M C16 AC30	2CSR272040R1164	DS2CMC16AC30	0,24	1
		20	DS202C M C20 AC30	2CSR272040R1204	DS2CMC20AC30	0,24	1
		25	DS202C M C25 AC30	2CSR272040R1254	DS2CMC25AC30	0,24	1
		32	DS202C M C32 AC30	2CSR272040R1324	DS2CMC32AC30	0,24	1
	300	6	DS202C M C6 AC300	2CSR272040R3064	DS2CMC6AC300	0,24	1
		10	DS202C M C10 AC300	2CSR272040R3104	DS2CMC10AC300	0,24	1
		13	DS202C M C13 AC300	2CSR272040R3134	DS2CMC13AC300	0,24	1
		16	DS202C M C16 AC300	2CSR272040R3164	DS2CMC16AC300	0,24	1
		20	DS202C M C20 AC300	2CSR272040R3204	DS2CMC20AC300	0,24	1
		25	DS202C M C25 AC300	2CSR272040R3254	DS2CMC25AC300	0,24	1
		32	DS202C M C32 AC300	2CSR272040R3324	DS2CMC32AC300	0,24	1



Interruttori magnetotermici differenziali

Serie DS202C M 10000 tipo A , caratteristica B e C



DS202C M

DS202C M tipo A, caratteristica B

Protezione da sovraccarichi e correnti di cortocircuito in circuiti monofase; protezione dagli effetti di correnti di guasto alternate sinusoidali e pulsanti dirette; protezione dai contatti indiretti e protezione addizionale dai contatti diretti ($I_{\Delta n}=30$ mA).

Applicazioni: residenziali commerciali, industriali.

Norme di riferimento: IEC/EN 61009-1; IEC/EN 61009-2-1

$I_{cn}=10000$ A

Poli	Sensibilità $I_{\Delta n}$ mA	Corrente nominale I_n A	Descrizione			Peso unit. kg	Conf. pz.	
			Tipo	Codice ABB	Codice d'ordine			
2	10	10	DS202C M B10 A10	2CSR272140R0105	DS2CMB10A10	0,240	5	
		13	DS202C M B13 A10	2CSR272140R0135	DS2CMB13A10	0,240	5	
		16	DS202C M B16 A10	2CSR272140R0165	DS2CMB16A10	0,240	5	
	30	6	DS202C M B6 A30	2CSR272140R1065	DS2CMB6A30	0,240	5	
		10	DS202C M B10 A30	2CSR272140R1105	DS2CMB10A30	0,240	5	
		13	DS202C M B13 A30	2CSR272140R1135	DS2CMB13A30	0,240	5	
		16	DS202C M B16 A30	2CSR272140R1165	DS2CMB16A30	0,240	5	
		20	DS202C M B20 A30	2CSR272140R1205	DS2CMB20A30	0,240	5	
		25	DS202C M B25 A30	2CSR272140R1255	DS2CMB25A30	0,240	5	
	300	32	DS202C M B32 A30	2CSR272140R1325	DS2CMB32A30	0,240	5	
		6	DS202C M B6 A300	2CSR272140R3065	DS2CMB6A300	0,240	5	
		10	DS202C M B10 A300	2CSR272140R3105	DS2CMB10A300	0,240	5	
		13	DS202C M B13 A300	2CSR272140R3135	DS2CMB13A300	0,240	5	
		16	DS202C M B16 A300	2CSR272140R3165	DS2CMB16A300	0,240	5	
		20	DS202C M B20 A300	2CSR272140R3205	DS2CMB20A300	0,240	5	
			25	DS202C M B25 A300	2CSR272140R3255	DS2CMB25A300	0,240	5
			32	DS202C M B32 A300	2CSR272140R3325	DS2CMB32A300	0,240	5



DS202C M

DS202C M tipo A, caratteristica C

Protezione da sovraccarichi e correnti di cortocircuito in circuiti monofase; protezione dagli effetti di correnti di guasto alternate sinusoidali e pulsanti dirette; protezione dai contatti indiretti e protezione addizionale dai contatti diretti ($I_{\Delta n}=30$ mA).

Applicazioni: residenziali commerciali, industriali.

Norme di riferimento: IEC/EN 61009-1; IEC/EN 61009-2-1

$I_{cn}=10000$ A

Poli	Sensibilità $I_{\Delta n}$ mA	Corrente nominale I_n A	Descrizione			Peso unit. kg	Conf. pz.	
			Tipo	Codice ABB	Codice d'ordine			
2	10	13	DS202C M C13 A10	2CSR272140R0134	DS2CMC13A10	0,240	5	
		16	DS202C M C16 A10	2CSR272140R0164	DS2CMC16A10	0,240	5	
	30	6	DS202C M C6 A30	2CSR272140R1064	DS2CMC6A30	0,240	5	
		10	DS202C M C10 A30	2CSR272140R1104	DS2CMC10A30	0,240	5	
		13	DS202C M C13 A30	2CSR272140R1134	DS2CMC13A30	0,240	5	
		16	DS202C M C16 A30	2CSR272140R1164	DS2CMC16A30	0,240	5	
		20	DS202C M C20 A30	2CSR272140R1204	DS2CMC20A30	0,240	5	
		25	DS202C M C25 A30	2CSR272140R1254	DS2CMC25A30	0,240	5	
	300	32	DS202C M C32 A30	2CSR272140R1324	DS2CMC32A30	0,240	5	
		6	DS202C M C6 A300	2CSR272140R3064	DS2CMC6A300	0,240	5	
		10	DS202C M C10 A300	2CSR272140R3104	DS2CMC10A300	0,240	5	
		13	DS202C M C13 A300	2CSR272140R3134	DS2CMC13A300	0,240	5	
		16	DS202C M C16 A300	2CSR272140R3164	DS2CMC16A300	0,240	5	
		20	DS202C M C20 A300	2CSR272140R3204	DS2CMC20A300	0,240	5	
			25	DS202C M C25 A300	2CSR272140R3254	DS2CMC25A300	0,240	5
			32	DS202C M C32 A300	2CSR272140R3324	DS2CMC32A300	0,240	5

Interruttori magnetotermici differenziali

Serie DS202C M 10000 tipo A APR (anti perturbazione), caratteristica B e C



DS202C M

DS202C M tipo A APR, caratteristica B

Protezione da sovraccarichi e correnti di cortocircuito in circuiti monofase; protezione dagli effetti di correnti di guasto alternate sinusoidali e pulsanti dirette; protezione dai contatti indiretti e protezione aggiuntiva dai contatti diretti ($I_{\Delta n}=30\text{mA}$); ottimo compromesso tra sicurezza e continuità del servizio grazie a una maggiore immunità agli interventi intempestivi.

Applicazioni: residenziali commerciali, industriali.

Norme di riferimento: IEC/EN 61009-1; IEC/EN 61009-2-1

$I_{cn}=10000\text{ A}$

Resistenza agli scatti intempestivi (onda8/20): 3000 AA

Poli	Sensibilità IDn mA	Corrente nominale In A	Descrizione			Peso unit. kg	Conf. pz.
			Tipo	Codice ABB	Codice d'ordine		
2	30	6	DS202C M B6 APR30	2CSR272440R1065	DS2CMB6R30	0,240	5
		10	DS202C M B10 APR30	2CSR272440R1105	DS2CMB10R30	0,240	5
		13	DS202C M B13 APR30	2CSR272440R1135	DS2CMB13R30	0,240	5
		16	DS202C M B16 APR30	2CSR272440R1165	DS2CMB16R30	0,240	5
		20	DS202C M B20 APR30	2CSR272440R1205	DS2CMB20R30	0,240	5
		25	DS202C M B25 APR30	2CSR272440R1255	DS2CMB25R30	0,240	5
		32	DS202C M B32 APR30	2CSR272440R1325	DS2CMB32R30	0,240	5
	300	6	DS202C M B6 APR300	2CSR272440R3065	DS2CMB6R300	0,240	5
		10	DS202C M B10 APR300	2CSR272440R3105	DS2CMB10R300	0,240	5
		13	DS202C M B13 APR300	2CSR272440R3135	DS2CMB13R300	0,240	5
		16	DS202C M B16 APR300	2CSR272440R3165	DS2CMB16R300	0,240	5
		20	DS202C M B20 APR300	2CSR272440R3205	DS2CMB20R300	0,240	5
		25	DS202C M B25 APR300	2CSR272440R3255	DS2CMB25R300	0,240	5
		32	DS202C M B32 APR300	2CSR272440R3325	DS2CMB32R300	0,240	5



DS202C M

DS202C M tipo A APR, caratteristica C

Protezione da sovraccarichi e correnti di cortocircuito in circuiti monofase; protezione dagli effetti di correnti di guasto alternate sinusoidali e pulsanti dirette; protezione dai contatti indiretti e protezione aggiuntiva dai contatti diretti ($I_{\Delta n}=30\text{mA}$); ottimo compromesso tra sicurezza e continuità del servizio grazie a una maggiore immunità agli interventi intempestivi.

Applicazioni: residenziali commerciali, industriali.

Norme di riferimento: IEC/EN 61009-1; IEC/EN 61009-2-1

$I_{cn}=10000\text{ A}$

Resistenza agli scatti intempestivi (onda8/20): 3000 A

Poli	Sensibilità IDn mA	Corrente nominale In A	Descrizione			Peso unit. kg	Conf. pz.
			Tipo	Codice ABB	Codice d'ordine		
2	30	6	DS202C M C6 APR30	2CSR272440R1064	DS2CMC6R30	0,240	5
		10	DS202C M C10 APR30	2CSR272440R1104	DS2CMC10R30	0,240	5
		13	DS202C M C13 APR30	2CSR272440R1134	DS2CMC13R30	0,240	5
		16	DS202C M C16 APR30	2CSR272440R1164	DS2CMC16R30	0,240	5
		20	DS202C M C20 APR30	2CSR272440R1204	DS2CMC20R30	0,240	5
		25	DS202C M C25 APR30	2CSR272440R1254	DS2CMC25R30	0,240	5
		32	DS202C M C32 APR30	2CSR272440R1324	DS2CMC32R30	0,240	5



Interruttori magnetotermici differenziali

Serie DS202C M 10000 110 V tipo A , caratteristica C



DS202C M 110V

DS202C M 110 V tipo A, caratteristica C

Protezione da sovraccarichi e correnti di cortocircuito in circuiti monofase; protezione dagli effetti di correnti di guasto alternate sinusoidali e pulsanti dirette; protezione dai contatti indiretti e protezione addizionale dai contatti diretti ($I_{\Delta n}=30$ mA). Questa particolare serie di dispositivi prevede una tensione minima di funzionamento del tasto di prova di 110 V ed è adatta per applicazioni a 230 V.

Applicazioni: residenziali commerciali, industriali.

Norme di riferimento: IEC 61009-1; IEC 61009-2-1

$I_{cn}=10000$ A

Poli	Sensibilità IDn mA	Corrente nominale In A	Descrizione			Peso unit. kg	Conf. pz.
			Tipo	Codice ABB	Codice d'ordine		
2	30	6	DS202C M C6 A30 110V	2CSR272199R1064	DS2CMC6A30V1	0,240	5
		10	DS202C M C10 A30 110V	2CSR272199R1104	DS2CMC10A30V1	0,240	5
		13	DS202C M C13 A30 110V	2CSR272199R1134	DS2CMC13A30V1	0,240	5
		16	DS202C M C16 A30 110V	2CSR272199R1164	DS2CMC16A30V1	0,240	5
		20	DS202C M C20 A30 110V	2CSR272199R1204	DS2CMC20A30V1	0,240	5
		25	DS202C M C25 A30 110V	2CSR272199R1254	DS2CMC25A30V1	0,240	5
		32	DS202C M C32 A30 110V	2CSR272199R1324	DS2CMC32A30V1	0,240	5



ABB-free@home®.

La home automation
più facile che mai.

ABB-free@home® trasforma la tua casa in un luogo intelligente e sicuro. Premi un pulsante da parete o l'icona sul display, usa l'app per smartphone e tablet o chiedi ad Amazon Alexa per gestire illuminazione, tende, riscaldamento, climatizzazione, videocitofonia e sicurezza. Puoi pianificare l'accensione del riscaldamento, simulare la tua presenza in casa tramite l'accensione di luci e degli altoparlanti SONOS, e controllare da remoto lo stato. Tutto nelle tue mani, facile e pratico.

<https://new.abb.com/low-voltage/it/>

The ABB logo, consisting of the letters 'ABB' in a bold, red, sans-serif font.

Interruttori magnetotermici differenziali DS203NC.

I vantaggi di un prodotto compatto (3P+N in soli 4 moduli)

Dimensioni compatte per un utilizzo in spazi ristretti e per l'adeguamento di impianti già esistenti.

Morsetti progettati per facilitare l'installazione.

Leva di comando bloccabile in posizione ON/OFF per garantire una maggiore sicurezza nelle attività di manutenzione.

Pulsante di test per verificare il corretto funzionamento del dispositivo.

Indicatore di posizione dei contatti (CPI) per conoscere lo stato dei contatti del dispositivo (verde: contatti aperti, rosso: contatti chiusi).

Evidenza dell'avvenuto intervento differenziale

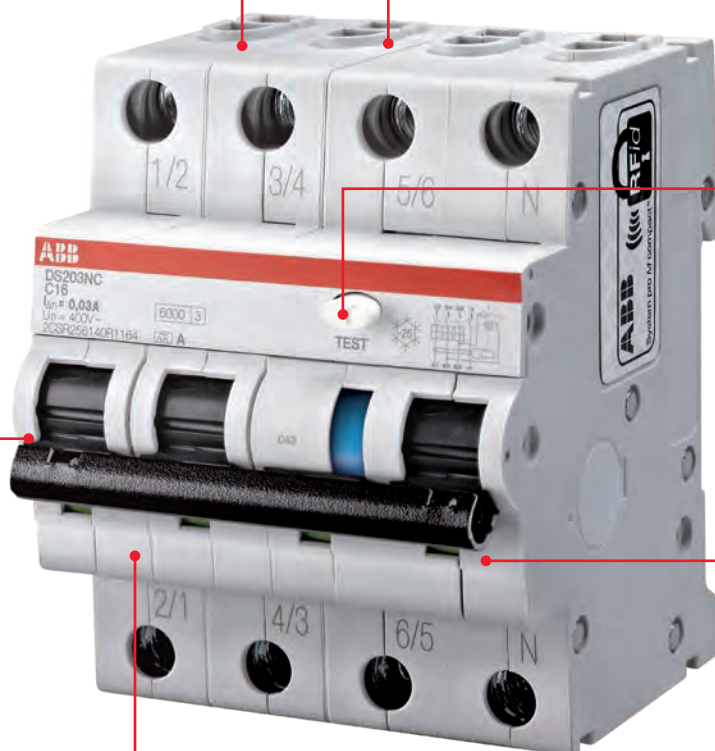



Utilizzabili con cavi e barrette di collegamento.

I morsetti con due sedi permettono di utilizzare diversi tipi di conduttori: un alloggiamento è progettato per cavi fino a 25 mm², l'altra per barrette o cavi fino a 10 mm².



RFid a prova di contraffazione

Monitoraggio radiofrequenza tramite un tag Rf per facilitare le attività di logistica e per essere certi dell'originalità del prodotto.



Indicatore di intervento differenziale

In caso di intervento differenziale, appare una indicazione blu sulla leva di comando. Questo facilita la risoluzione dei problemi sulla rete e riduce i tempi di inattività per manutenzione.



Informazioni serigrafate con laser

Tutte le informazioni tecniche e di installazione sono serigrafate a laser sulla parte anteriore e laterale dell'unità, garantendo la visibilità nel tempo.



Massima rapidità d'installazione

I morsetti compact e i dispositivi di aggancio rapido assicurano il posizionamento e la rimozione dalla guida DIN senza dover rimuovere le barrette di collegamento anche in caso di alimentazione dai morsetti inferiori.



Marchi di omologazione

Per agevolare le procedure di verifica dei quadri e delle macchine, le approvazioni e i marchi di qualità sono stampati sulla parte sporgente degli interruttori affinché restino visibili anche ad apparecchio installato.



Interruttori magnetotermici differenziali

Caratteristiche tecniche DS203NC

		DS203NC L	DS203NC	
Norme di riferimento		IEC/EN 61009-1; IEC/EN 61009-2-1	IEC/EN 61009-1; IEC/EN 61009-2-1	
Caratteristiche elettriche				
Tipo (forma d'onda della corrente di dispersione rilevata)		AC, A, A APR	AC, A, A APR, A S	
Numero di poli		3P+N	3P+N	
Corrente nominale I _n	A	6 ≤ I _n ≤ 32A	6 ≤ I _n ≤ 32A	
Sensibilità nominale I _{Δn}	mA	30-300	30-300	
Tensione nominale U _e	V	400-415V	400-415V	
Tensione di isolamento U _i	V	500 V c.a.	500 V c.a.	
Categoria sovratensione		III	III	
Grado di inquinamento		2	2	
Massima tensione di funzionamento del tasto di test	V	440	440	
Minima tensione di funzionamento del tasto di test	V	30mA: 300; 300mA: 195	30mA: 300; 300mA: 195	
Frequenza nominale	Hz	50/60	50/60	
Potere di interruzione nominale secondo IEC/ EN 61009	estremo I _{cn}	A	4500	6000
Potere di interruzione nominale secondo IEC/ EN 60947-2	estremo I _{cu}	kA	6	10
	servizio I _{cs}	kA	4,5	5
Potere di interruzione differenziale nominale I _{Δm} sec. EN 61009	kA	4,5	6	
Tensione nominale di tenuta a impulso (1,2/50)	kV	4	4	
Tensione di prova dielettrica a freq. ind. per 1 min.	kV	2,5	2,5	
Sganciatore termomagnetico - caratteristica	B: 3 I _n ≤ I _m ≤ 5 I _n		■	
	C: 5 I _n ≤ I _m ≤ 10 I _n		■	
Resistenza alla corrente impulsiva. Amp. di picco (onda 8/20)	A	250 (3000 per versioni APR)	250 (3000 per versioni APR; 5000 per tipo selettivo)	
Caratteristiche meccaniche				
Involucro		Gruppo d'isolamento II, RAL 7035	Gruppo d'isolamento II, RAL 7035	
Leva di comando		nera piombabile in posizione ON-OFF	nera piombabile in posizione ON-OFF	
Indicatori		indicatore di intervento differenziale (blu) indicatore posizione contatti (verde/rosso)	indicatore di intervento differenziale (blu) indicatore posizione contatti (verde/rosso)	
Numero manovre elettriche	manovre	10000	10000	
Numero manovre meccaniche	manovre	20000	20000	
Grado di protezione	involucro	IP4X	IP4X	
	morsetti	IP2X	IP2X	
Resistenza agli urti secondo IEC/EN 60068-2-27		30g - 2 shock - 13ms	30g - 2 shock - 13ms	
Resistenza alle vibrazioni secondo IEC/EN 60068-2-6		0,35mm o 5g - 20 cicli a 5...150...5 Hz senza carico	0,35mm o 5g - 20 cicli a 5...150...5 Hz senza carico	
Condizioni ambientali (calore umido) secondo IEC/EN 60068-2-30	°C/RH	28 cicli a 55 °C/90-96% e a 25 °C/95-100%	28 cicli a 55 °C/90-96% e a 25 °C/95-100%	
Temperatura di riferimento per l'impostazione dell'elemento termico	°C	30	30	
Temperatura ambiente (con media giornaliera ≤ +35 °C)	°C	-25...+55	-25...+55	
Temperatura di stoccaggio	°C	-40...+70	-40...+70	

Interruttori magnetotermici differenziali

Caratteristiche tecniche DS203NC

		DS203NC L		DS203NC
Installazione				
Tipo di morsetto	superiore/inferiore		morsetto cilindrico bidirezionale (protetto dagli urti)	morsetto cilindrico bidirezionale (protetto dagli urti)
Dimensione morsetti per cavi	superiore/inferiore	mm ²	25/25	25/25
Dimensione morsetti per barretta di collegamento	superiore/inferiore	mm ²	10/10	10/10
Coppia di serraggio	superiore/inferiore	Nm	2,8	2,8
Montaggio			su guida DIN EN 60715 (35 mm) mediante dispositivo rapido a scatto	su guida DIN EN 60715 (35 mm) mediante dispositivo rapido a scatto
Alimentazione da			dall'alto e dal basso	dall'alto e dal basso
Dimensioni e pesi				
Dimensioni (A x P x L)		mm	85 x 69 x 70,4	85 x 69 x 70,4
Peso		g	480	480
Combinazione con elementi ausiliari				
Alcuni elementi ausiliari richiedono l'utilizzo dell'interfaccia SN201-IH (vedere schema di accessoriamento)	Contatto ausiliario		sì	sì
	Contatto di segnalazione		sì	sì
	Bobina a lancio di corrente		sì	sì
	Bobina di minima tensione		sì	sì



Interruttori magnetotermici differenziali

Serie DS203NC L 4500 tipo AC , caratteristica C



DS203NC L tipo AC - curva C

Protezione da sovraccarichi e correnti di cortocircuito in circuiti trifase; protezione dagli effetti di correnti di guasto alternate sinusoidali; protezione dai contatti indiretti e protezione aggiuntiva dai contatti diretti ($I\Delta n = 30 \text{ mA}$).

Applicazioni: commerciali, industriali.

Norme di riferimento: IEC/EN 61009-1; IEC/EN 61009-2-1

$I_{cn} = 4500 \text{ A}$

Poli	Sensibilità $I_{\Delta n} \text{ mA}$	Corrente nominale $I_n \text{ A}$	Descrizione			Peso unit. kg	Conf. pz.
			Tipo	Codice ABB	Codice d'ordine		
3P+N	30	6	DS203NC L C6 AC30	2CSR246040R1064	DS3NLC6AC30	0,480	1
		10	DS203NC L C10 AC30	2CSR246040R1104	DS3NLC10AC30	0,480	1
		13	DS203NC L C13 AC30	2CSR246040R1134	DS3NLC13AC30	0,480	1
		16	DS203NC L C16 AC30	2CSR246040R1164	DS3NLC16AC30	0,480	1
		20	DS203NC L C20 AC30	2CSR246040R1204	DS3NLC20AC30	0,480	1
		25	DS203NC L C25 AC30	2CSR246040R1254	DS3NLC25AC30	0,480	1
		32	DS203NC L C32 AC30	2CSR246040R1324	DS3NLC32AC30	0,480	1
	300	6	DS203NC L C6 AC300	2CSR246040R3064	DS3NLC6AC300	0,480	1
		10	DS203NC L C10 AC300	2CSR246040R3104	DS3NLC10AC300	0,480	1
		13	DS203NC L C13 AC300	2CSR246040R3134	DS3NLC13AC300	0,480	1
		16	DS203NC L C16 AC300	2CSR246040R3164	DS3NLC16AC300	0,480	1
		20	DS203NC L C20 AC300	2CSR246040R3204	DS3NLC20AC300	0,480	1
		25	DS203NC L C25 AC300	2CSR246040R3254	DS3NLC25AC300	0,480	1
		32	DS203NC L C32 AC300	2CSR246040R3324	DS3NLC32AC300	0,480	1

Interruttori magnetotermici differenziali

Serie DS203NC L 4500 tipo A , caratteristica C



DS203NC L tipo A - curva C

Protezione da sovraccarichi e correnti di cortocircuito in circuiti trifase; protezione dagli effetti di correnti di guasto alternate sinusoidali e pulsanti dirette; protezione dai contatti indiretti e protezione aggiuntiva dai contatti diretti ($\Delta n=30$ mA).

Applicazioni: commerciali, industriali.

Norme di riferimento: IEC/EN 61009-1; IEC/EN 61009-2-1

I_{cn}=4500 A

Poli	Sensibilità IDn mA	Corrente nominale In A	Descrizione			Peso unit. kg	Conf. pz.
			Tipo	Codice ABB	Codice d'ordine		
3P+N	30	6	DS203NC L C6 A30	2CSR246140R1064	DS3NLC6A30	0,480	1
		10	DS203NC L C10 A30	2CSR246140R1104	DS3NLC10A30	0,480	1
		13	DS203NC L C13 A30	2CSR246140R1134	DS3NLC13A30	0,480	1
		16	DS203NC L C16 A30	2CSR246140R1164	DS3NLC16A30	0,480	1
		20	DS203NC L C20 A30	2CSR246140R1204	DS3NLC20A30	0,480	1
		25	DS203NC L C25 A30	2CSR246140R1254	DS3NLC25A30	0,480	1
		32	DS203NC L C32 A30	2CSR246140R1324	DS3NLC32A30	0,480	1
	300	6	DS203NC L C6 A300	2CSR246140R3064	DS3NLC6A300	0,480	1
		10	DS203NC L C10 A300	2CSR246140R3104	DS3NLC10A300	0,480	1
		13	DS203NC L C13 A300	2CSR246140R3134	DS3NLC13A300	0,480	1
		16	DS203NC L C16 A300	2CSR246140R3164	DS3NLC16A300	0,480	1
		20	DS203NC L C20 A300	2CSR246140R3204	DS3NLC20A300	0,480	1
		25	DS203NC L C25 A300	2CSR246140R3254	DS3NLC25A300	0,480	1
		32	DS203NC L C32 A300	2CSR246140R3324	DS3NLC32A300	0,480	1



Interruttori magnetotermici differenziali

Serie DS203NC L 4500 tipo A  APR (anti perturbazione), caratteristica C



DS203NC L tipo A APR - curva C

Protezione da sovraccarichi e correnti di cortocircuito in circuiti trifase; protezione dagli effetti di correnti di guasto alternate sinusoidali e pulsanti dirette; protezione dai contatti indiretti e protezione addizionale dai contatti diretti ($I\Delta n = 30 \text{ mA}$). Ottimo compromesso tra sicurezza e continuità di servizio grazie a una maggiore immunità agli interventi intempestivi.

Applicazioni: commerciali, industriali.

Norme di riferimento: IEC/EN 61009-1; IEC/EN 61009-2-1

$I_{cn} = 4500 \text{ A}$

Resistenza agli scatti intempestivi (onda 8/20) = 3000 A

Poli	Sensibilità $I\Delta n \text{ mA}$	Corrente nominale $I_n \text{ A}$	Descrizione			Peso unit. kg	Conf. pz.
			Tipo	Codice ABB	Codice d'ordine		
3P+N	30	6	DS203NC L C6 APR30	2CSR246440R1064	DS3NLC6R30	0,480	1
		10	DS203NC L C10 APR30	2CSR246440R1104	DS3NLC10R30	0,480	1
		13	DS203NC L C13 APR30	2CSR246440R1134	DS3NLC13R30	0,480	1
		16	DS203NC L C16 APR30	2CSR246440R1164	DS3NLC16R30	0,480	1
		20	DS203NC L C20 APR30	2CSR246440R1204	DS3NLC20R30	0,480	1
		25	DS203NC L C25 APR30	2CSR246440R1254	DS3NLC25R30	0,480	1
		32	DS203NC L C32 APR30	2CSR246440R1324	DS3NLC32R30	0,480	1

Interruttori magnetotermici differenziali

Serie DS203NC 6000 tipo AC , caratteristica B e C



DS203NC tipo AC - curva B

Protezione da sovraccarichi e correnti di cortocircuito in circuiti trifase; protezione dagli effetti di correnti di guasto alternate sinusoidali; protezione dai contatti indiretti e protezione aggiuntiva dai contatti diretti ($I_{\Delta n} = 30 \text{ mA}$).

Applicazioni: commerciali, industriali.

Norme di riferimento: IEC/EN 61009-1; IEC/EN 61009-2-1

I_{cn} = 6000 A

Poli	Sensibilità IDn mA	Corrente nominale In A	Descrizione			Peso unit. kg	Conf. pz.
			Tipo	Codice ABB	Codice d'ordine		
3P+N	30	6	DS203NC B6 AC30	2CSR256040R1065	DS3NB6AC30	0,480	1
		8	DS203NC B8 AC30	2CSR256040R1085	DS3NB8AC30	0,480	1
		10	DS203NC B10 AC30	2CSR256040R1105	DS3NB10AC30	0,480	1
		13	DS203NC B13 AC30	2CSR256040R1135	DS3NB13AC30	0,480	1
		16	DS203NC B16 AC30	2CSR256040R1165	DS3NB16AC30	0,480	1
		20	DS203NC B20 AC30	2CSR256040R1205	DS3NB20AC30	0,480	1
		25	DS203NC B25 AC30	2CSR256040R1255	DS3NB25AC30	0,480	1
		32	DS203NC B32 AC30	2CSR256040R1325	DS3NB32AC30	0,480	1
	300	6	DS203NC B6 AC300	2CSR256040R3065	DS3NB6AC300	0,480	1
		8	DS203NC B8 AC300	2CSR256040R3085	DS3NB8AC300	0,480	1
		10	DS203NC B10 AC300	2CSR256040R3105	DS3NB10AC300	0,480	1
		13	DS203NC B13 AC300	2CSR256040R3135	DS3NB13AC300	0,480	1
		16	DS203NC B16 AC300	2CSR256040R3165	DS3NB16AC300	0,480	1
		20	DS203NC B20 AC300	2CSR256040R3205	DS3NB20AC300	0,480	1
		25	DS203NC B25 AC300	2CSR256040R3255	DS3NB25AC300	0,480	1
		32	DS203NC B32 AC300	2CSR256040R3325	DS3NB32AC300	0,480	1



DS203NC tipo AC - curva C

Protezione da sovraccarichi e correnti di cortocircuito in circuiti trifase; protezione dagli effetti di correnti di guasto alternate sinusoidali; protezione dai contatti indiretti e protezione aggiuntiva dai contatti diretti ($I_{\Delta n} = 30 \text{ mA}$).

Applicazioni: commerciali, industriali.

Norme di riferimento: IEC/EN 61009-1; IEC/EN 61009-2-1

I_{cn} = 6000 A

Poli	Sensibilità IDn mA	Corrente nominale In A	Descrizione			Peso unit. kg	Conf. pz.
			Tipo	Codice ABB	Codice d'ordine		
3P+N	30	6	DS203NC C6 AC30	2CSR256040R1064	DS3NC6AC30	0,480	1
		8	DS203NC C8 AC30	2CSR256040R1084	DS3NC8AC30	0,480	1
		10	DS203NC C10 AC30	2CSR256040R1104	DS3NC10AC30	0,480	1
		13	DS203NC C13 AC30	2CSR256040R1134	DS3NC13AC30	0,480	1
		16	DS203NC C16 AC30	2CSR256040R1164	DS3NC16AC30	0,480	1
		20	DS203NC C20 AC30	2CSR256040R1204	DS3NC20AC30	0,480	1
		25	DS203NC C25 AC30	2CSR256040R1254	DS3NC25AC30	0,480	1
		32	DS203NC C32 AC30	2CSR256040R1324	DS3NC32AC30	0,480	1
	300	6	DS203NC C6 AC300	2CSR256040R3064	DS3NC6AC300	0,480	1
		8	DS203NC C8 AC300	2CSR256040R3084	DS3NC8AC300	0,480	1
		10	DS203NC C10 AC300	2CSR256040R3104	DS3NC10AC300	0,480	1
		13	DS203NC C13 AC300	2CSR256040R3134	DS3NC13AC300	0,480	1
		16	DS203NC C16 AC300	2CSR256040R3164	DS3NC16AC300	0,480	1
		20	DS203NC C20 AC300	2CSR256040R3204	DS3NC20AC300	0,480	1
		25	DS203NC C25 AC300	2CSR256040R3254	DS3NC25AC300	0,480	1
		32	DS203NC C32 AC300	2CSR256040R3324	DS3NC32AC300	0,480	1



Interruttori magnetotermici differenziali

Serie DS203NC 6000 tipo A , caratteristica B e C



DS203NC tipo A - curva B

Protezione da sovraccarichi e correnti di cortocircuito in circuiti trifase; protezione dagli effetti di correnti di guasto alternate sinusoidali e pulsanti dirette; protezione dai contatti indiretti e protezione aggiuntiva dai contatti diretti ($I_{\Delta n}=30$ mA).

Applicazioni: commerciali, industriali.

Norme di riferimento: IEC/EN 61009-1; IEC/EN 61009-2-1

I_{cn}=6000 A

Poli	Sensibilità IDn mA	Corrente nominale In A	Descrizione			Peso unit. kg	Conf. pz.
			Tipo	Codice ABB	Codice d'ordine		
3P+N	30	6	DS203NC B6 A30	2CSR256140R1065	DS3NB6A30	0,480	1
		8	DS203NC B8 A30	2CSR256140R1085	DS3NB8A30	0,480	1
		10	DS203NC B10 A30	2CSR256140R1105	DS3NB10A30	0,480	1
		13	DS203NC B13 A30	2CSR256140R1135	DS3NB13A30	0,480	1
		16	DS203NC B16 A30	2CSR256140R1165	DS3NB16A30	0,480	1
		20	DS203NC B20 A30	2CSR256140R1205	DS3NB20A30	0,480	1
		25	DS203NC B25 A30	2CSR256140R1255	DS3NB25A30	0,480	1
		32	DS203NC B32 A30	2CSR256140R1325	DS3NB32A30	0,480	1
	300	6	DS203NC B6 A300	2CSR256140R3065	DS3NB6A300	0,480	1
		8	DS203NC B8 A300	2CSR256140R3085	DS3NB8A300	0,480	1
		10	DS203NC B10 A300	2CSR256140R3105	DS3NB10A300	0,480	1
		13	DS203NC B13 A300	2CSR256140R3135	DS3NB13A300	0,480	1
		16	DS203NC B16 A300	2CSR256140R3165	DS3NB16A300	0,480	1
		20	DS203NC B20 A300	2CSR256140R3205	DS3NB20A300	0,480	1
		25	DS203NC B25 A300	2CSR256140R3255	DS3NB25A300	0,480	1
		32	DS203NC B32 A300	2CSR256140R3325	DS3NB32A300	0,480	1



DS203NC tipo A - curva C

Protezione da sovraccarichi e correnti di cortocircuito in circuiti trifase; protezione dagli effetti di correnti di guasto alternate sinusoidali e pulsanti dirette; protezione dai contatti indiretti e protezione aggiuntiva dai contatti diretti ($I_{\Delta n}=30$ mA).

Applicazioni: commerciali, industriali.

Norme di riferimento: IEC/EN 61009-1; IEC/EN 61009-2-1

I_{cn}=6000 A

Poli	Sensibilità IDn mA	Corrente nominale In A	Descrizione			Peso unit. kg	Conf. pz.
			Tipo	Codice ABB	Codice d'ordine		
3P+N	30	6	DS203NC C6 A30	2CSR256140R1064	DS3NC6A30	0,480	1
		8	DS203NC C8 A30	2CSR256140R1084	DS3NC8A30	0,480	1
		10	DS203NC C10 A30	2CSR256140R1104	DS3NC10A30	0,480	1
		13	DS203NC C13 A30	2CSR256140R1134	DS3NC13A30	0,480	1
		16	DS203NC C16 A30	2CSR256140R1164	DS3NC16A30	0,480	1
		20	DS203NC C20 A30	2CSR256140R1204	DS3NC20A30	0,480	1
		25	DS203NC C25 A30	2CSR256140R1254	DS3NC25A30	0,480	1
		32	DS203NC C32 A30	2CSR256140R1324	DS3NC32A30	0,480	1
	300	6	DS203NC C6 A300	2CSR256140R3064	DS3NC6A300	0,480	1
		8	DS203NC C8 A300	2CSR256140R3084	DS3NC8A300	0,480	1
		10	DS203NC C10 A300	2CSR256140R3104	DS3NC10A300	0,480	1
		13	DS203NC C13 A300	2CSR256140R3134	DS3NC13A300	0,480	1
		16	DS203NC C16 A300	2CSR256140R3164	DS3NC16A300	0,480	1
		20	DS203NC C20 A300	2CSR256140R3204	DS3NC20A300	0,480	1
		25	DS203NC C25 A300	2CSR256140R3254	DS3NC25A300	0,480	1
		32	DS203NC C32 A300	2CSR256140R3324	DS3NC32A300	0,480	1

Interruttori magnetotermici differenziali

Serie DS203NC 6000 tipo A APR (anti perturbazione), caratteristica C



DS203NC tipo A APR - curva C

Protezione da sovraccarichi e correnti di cortocircuito in circuiti trifase; protezione dagli effetti di correnti di guasto alternate sinusoidali e pulsanti dirette; protezione dai contatti indiretti e protezione aggiuntiva dai contatti diretti ($I_{\Delta n} = 30 \text{ mA}$). Ottimo compromesso tra sicurezza e continuità di servizio grazie a una maggiore immunità agli interventi intempestivi.

Applicazioni: commerciali, industriali.

Norme di riferimento: IEC/EN 61009-1; IEC/EN 61009-2-1

$I_{cn} = 6000 \text{ A}$

Resistenza agli scatti intempestivi (onda 8/20) = 3000 A

Poli	Sensibilità $I_{\Delta n} \text{ mA}$	Corrente nominale		Descrizione			Peso unit. kg	Conf. pz.
		$I_n \text{ A}$	Tipo	Codice ABB	Codice d'ordine			
3P+N	30	6	DS203NC C6 APR30	2CSR256440R1064	DS3NC6R30	0,480	1	
		8	DS203NC C8 APR30	2CSR256440R1084	DS3NC8R30	0,480	1	
		10	DS203NC C10 APR30	2CSR256440R1104	DS3NC10R30	0,480	1	
		13	DS203NC C13 APR30	2CSR256440R1134	DS3NC13R30	0,480	1	
		16	DS203NC C16 APR30	2CSR256440R1164	DS3NC16R30	0,480	1	
		20	DS203NC C20 APR30	2CSR256440R1204	DS3NC20R30	0,480	1	
		25	DS203NC C25 APR30	2CSR256440R1254	DS3NC25R30	0,480	1	
		32	DS203NC C32 APR30	2CSR256440R1324	DS3NC32R30	0,480	1	

Interruttori magnetotermici differenziali

Serie DS203NC 6000 tipo A S, caratteristica C



DS203NC tipo A S - curva C

Protezione da sovraccarichi e correnti di cortocircuito in circuiti trifase; protezione dagli effetti delle correnti di guasto a terra alternate sinusoidali e pulsanti dirette con un ritardo di intervento che consente di realizzare la selettività con gli apparecchi di tipo istantaneo posizionati a valle (per altre informazioni sulla selettività consultare gli approfondimenti tecnici).

Applicazioni: commerciali, industriali.

Norme di riferimento: IEC/EN 61009-1; IEC/EN 61009-2-1

$I_{cn} = 6000 \text{ A}$

Poli	Sensibilità $I_{\Delta n} \text{ mA}$	Corrente nominale		Descrizione			Peso unit. kg	Conf. pz.
		$I_n \text{ A}$	Tipo	Codice ABB	Codice d'ordine			
3P+N	300	32	DS203NC C32 A S300	2CSR256240R3324	DS3NC32S300	0,480	1	

Relé differenziali modulari e da quadro

Una gamma completa per la protezione differenziale

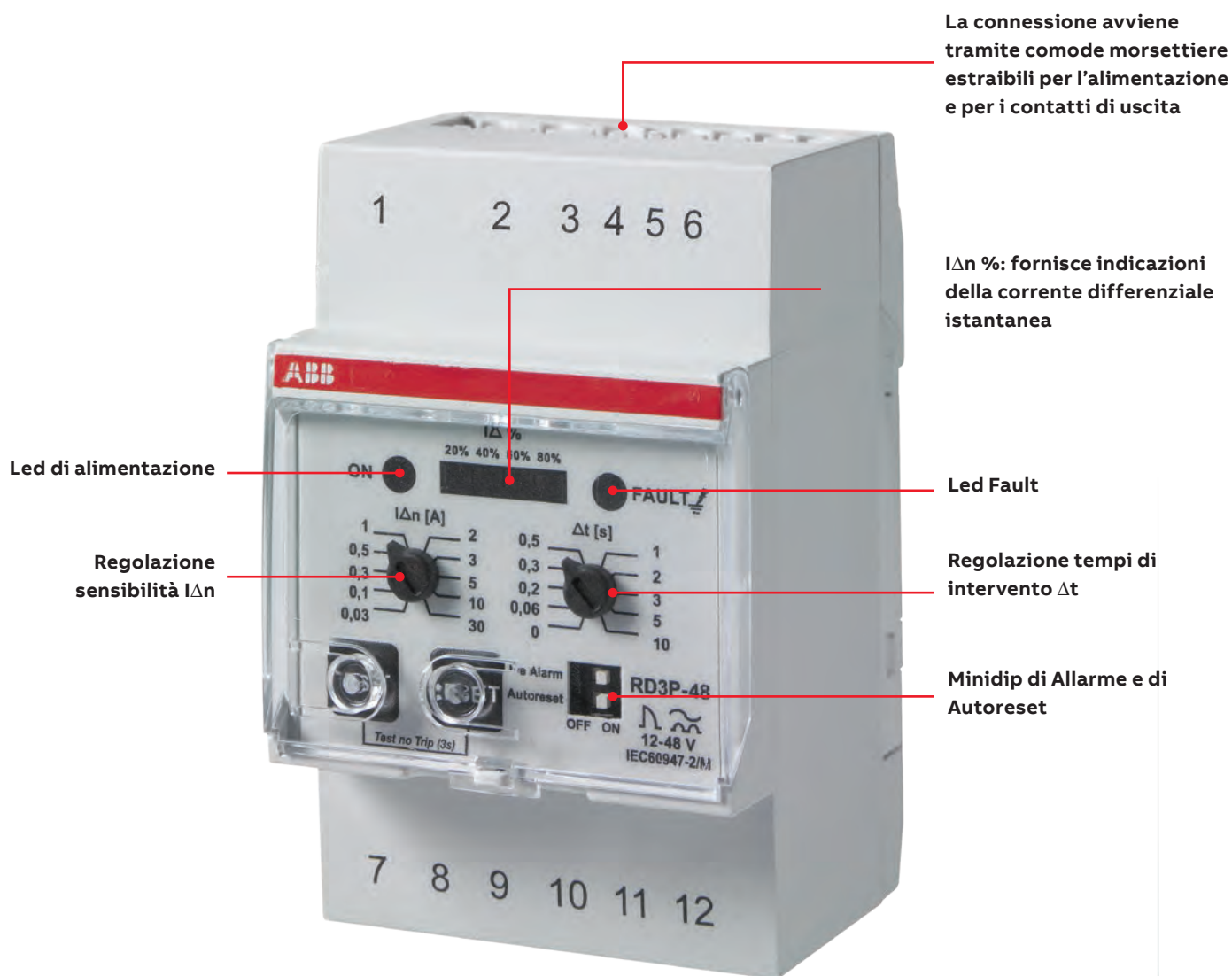





Relè differenziali

RD2

**RD2**

Caratteristiche tecniche		
Tensione di esercizio	[V]	230÷400 c.a. (RD2) e 48÷150 c.a./c.c. (RD2-48)
Frequenza di esercizio	[Hz]	50÷60
Tipo		A
Temperatura di esercizio	[°C]	-5...+40
Potenza assorbita	[W]	<3,4, 230 V c.a.
Regolazione	[A]	0,03; 0,1; 0,3; 0,5; 1; 2
Regolazione tempo di intervento	[s]	Isantaneo; 0,3; 0,5; 1; 2; 5
Capacità contatto	[A]	10 a 250 V c.a. (Ohmico)
Tipo di contatto		NC-C-NA
Moduli	[No.]	2
Grado di protezione		IP20
Norme di riferimento		IEC/EN 62020

Relè differenziali RD2

Relè differenziale con trasformatore toroidale esterno in grado di rilevare correnti di dispersione. Attraverso il minidip è possibile impostare la sensibilità e il tempo di intervento.

Tensione di esercizio	Descrizione			Peso unit.	Conf. pz.
	Tipo	Codice ABB	Codice d'ordine		
[V]				kg	
230...400 c.a.	RD2	2CSM142120R1201	EG 316 2	0.125	1
48...150 c.a./c.c.	RD2-48	2CSM242120R1201	EG 413 7	0.125	1

Residual current relays

RD3



RD3



RD3M



RD3P

Caratteristiche tecniche	RD3/RD3-48	RD3M/RD3M-48	RD3P/RD3P-48
Tensione di esercizio	RD3: 230-400 Vac +10% / -15%	RD3M: 230-400 Vac +10% / -15%	RD3P: 230-400 Vac +10% / -15%
	RD3-48: 12-48 Vac/Vdc +10% / -15%	RD3M-48: 12-48 Vac/Vdc +10% / -15%	RD3P-48: 12-48 Vac/Vdc +10% / -15%
Frequenza di esercizio	50-60 Hz		
Filtro di frequenza	-	Sì	Sì
Tipo	A (fino a $I_{\Delta n}=5$ A) AC (per altre sensibilità)		
Temperatura di esercizio	-25...+70 °C		
Potenza assorbita	<3,6 W (RD3, RD3M, RD3P), <600 mW RD3-48, RD3M-48, RD3P-48)		
Regolazione sensibilità $I_{\Delta n}$	0,03-0,1-0,3-0,5-1-2-3-5-10-30 A		
Regolazione tempo di intervento Δt	0-0,06-0,2-0,3-0,5-1-2-3-5-10 s		
Soglia di pre-allarme	-	60% di $I_{\Delta n}$	60% di $I_{\Delta n}$
Collegamento tra trasformatore toroidale e relé: resistenza massima	3 Ω		
Distanza massima del pulsante di reset a distanza	15 m		
Capacità dei contatti (7-8-9); (10-11-12)	8 A, 250 V c.a.		
Indicatore Led	-	-	Sì
Sezione massima cavi	2,5 mm ²		
Moduli	3		
Dimensioni	52,8 × 85 × 64,7 mm		
Grado di protezione	IP20		
Norme di riferimento	IEC/EN 60947-2 annex. M; IEC/EN 62020		

Relè differenziali RD3

La famiglia di relè differenziali RD3 fornisce protezione e funzioni di controllo della corrente differenziale secondo la norma IEC/EN 60947-2:2006 Annex M. Questi prodotti possono essere utilizzati in abbinamento a tutti gli interruttori automatici S 200 e agli interruttori scatolati Tmax fino al T5, per applicazioni industriali.

Quando il valore della corrente differenziale rilevata dal trasformatore toroidale è superiore alla soglia $I_{\Delta n}$, il relé RD3 provoca l'apertura dell'interruttore automatico a cui è collegato attraverso una bobina di sgancio. È possibile ripristinare la funzionalità del dispositivo agendo direttamente sul tasto di reset posto sul pannello frontale oppure da remoto (remote reset).

Tensione di esercizio	Descrizione			Peso unit.	Conf.
V	Tipo	Codice ABB	Codice d'ordine	kg	pz.
12-48 c.a./c.c.	RD3-48	2CSJ201001R0001	J427482	0,13	1
230-400 c.a.	RD3	2CSJ201001R0002	J427348	0,25	1
12-48 c.a./c.c.	RD3M-48	2CSJ202001R0001	J427339	0,13	1
230-400 c.a.	RD3M	2CSJ202001R0002	J427470	0,25	1
12-48 c.a./c.c.	RD3P-48	2CSJ203001R0001	J427347	0,13	1
230-400 c.a.	RD3P	2CSJ203001R0002	J427338	0,25	1



Relè differenziali ELR per installazione da fronte quadro

ELR

Caratteristiche tecniche		ELR48P	ELR72	ELR72P	ELR96	ELR96P	ELR96PF	ELR96PD
Tensione di esercizio	[V]	24, 48, 110, 230 c.a./ 24, 48, 115 c.c.	24, 48, 110, 230 c.a./ 24, 48, 110 c.c.	24, 48, 110, 230, 400 c.a./ 24, 48 c.c.	24, 48, 110, 230, 400 c.a./ 24, 48 c.c.	24, 48, 110, 230, 400 c.a./ 24, 48 c.c.	110, 230, 400 c.a.	110, 230, 400 c.a.
Frequenza di esercizio	[Hz]	50 - 60						
Filtro di frequenza		-	-	-	-	-	Sì	Sì
Tipo		A						
Temperatura di esercizio	[°C]	-10...+60						
Potenza assorbita	[W]	<7						
Regolazione sensibilità $I\Delta n$	[A]	da 0,03 a 30						
Regolazione tempo di intervento Δt	[s]	da 0 a 5						
Contatti	[no.]	2	1	2	1	2	2	2
Capacità contatto	[A]	5 (250 V c.a.)						
Dimensioni	[mm]	48 x 48	72 x 72	72 x 72	96 x 96	96 x 96	96x96	96 x 96
Display digitale		-	-	-	-	-	-	Sì
Grado di protezione (con coperchio)		IP52						
Grado di protezione (senza coperchio)		IP40						
Grado di protezione (morsetti)		IP20						
Norme		IEC EN 60947-2 Annex M						



ELR48P



ELR72



ELR96



ELR96PD

Relè differenziale ELR per installazione da fronte quadro

I relè differenziali da fronte quadro sono dispositivi elettronici di protezione che vengono utilizzati in abbinamento ad un trasformatore toroidale esterno. I prodotti sono conformi allo standard di protezione IEC/EN 60947-2 Annex M.

La sensibilità può essere impostata da 0,03 A a 30 A, mentre il tempo di intervento da 0 a 5 secondi. I relè differenziali sono disponibili nelle versioni 48x48 mm, 72x72 mm e 96x96 mm. La versione ELR96PF è dotata di funzione Fail Safe, di led di memoria del guasto, e filtro di frequenza che garantisce la continuità del servizio in presenza di armoniche.

La versione ELR96PD offre (in aggiunta a queste funzioni) un display digitale per una visualizzazione istantanea della corrente differenziale $I\Delta n$.

Tensione di esercizio	Descrizione			Peso unit.	Conf. pz.
V	Tipo	Codice ABB	Codice d'ordine	kg	
110 V a.c./d.c. - 230 V a.c.	ELR48P	2CSG252211R1202	ELR48P	0.112	1
24-48 V a.c./d.c.	ELR48V24P	2CSG452211R1202	ELR48V24P	0.112	1
110 V a.c./d.c. - 230 V a.c.	ELR72	2CSG252120R1202	ELR72	0.322	1
24-48 V a.c./d.c.	ELR72V24	2CSG452120R1202	ELR72V24	0.322	1
110-230-400 V a.c.	ELR72P	2CSG152424R1202	ELR72P	0.322	1
24-48 V a.c./d.c.	ELR72V24P	2CSG452424R1202	ELR72V24P	0.322	1
110 V a.c./d.c.-230-400 V a.c.	ELR96	2CSG152130R1202	ELR96	0.383	1
24-48 V a.c./d.c.	ELR96V24	2CSG452130R1202	ELR96V24	0.383	1
110-230-400 V a.c.	ELR96P	2CSG152434R1202	ELR96P	0.383	1
24-48 V a.c./d.c.	ELR96V24P	2CSG452434R1202	ELR96V24P	0.383	1
110-230-400 V a.c.	ELR96PF	2CSG152435R1202	ELR96PF	0.383	1
110-230-400 V a.c.	ELR96PD	2CSG152436R1202	ELR96PD	0.383	1

Trasformatori toroidali

TR



TR

Trasformatori toroidali

	TRM	TR1	TR2	TR3	TR4	TR4A	TR160	TR160A	TR5	TR5A	TR6	TR6A	
Nucleo	chiuso	chiuso	chiuso	chiuso	chiuso	aperto	chiuso	aperto	chiuso	aperto	chiuso	open	
Diametro interno	[mm]	29	35	60	80	110	110	160	160	210	210	300	300
Peso	[kg]	0.17	0.22	0.28	0.45	0.52	0.6	1.35	1.6	1.45	1.85	2.1	2.3
Corrente minima misurabile	[mA]	30	30	30	100	100	300	300	500	300	500	500	1000
Posizione di montaggio		Qualsiasi											
Temperatura di [°C] funzionamento		-10...+70											
Temperatura di [°C] stoccaggio		-20...+80											
Rapporto di trasformazione		500/1											
Tensione di prova dielettrica a freq. ind. per 1 min	[kV]	2.5											
Tensione massima di isolamento	[V a.c.]	1000											
Massimo sovraccarico termico	[kA]	40/1 sec.											
Connessioni		Morsettiere a vite, sezione massima 2.5 mm ²											
Grado di protezione		IP20											

Dimensioni Ø	Descrizione			Peso unit.	Conf.
mm	Tipo	Codice ABB	Codice d'ordine	kg	pz.
29 (versione modulare)	TRM	2CSM029000R1211	EG 299 0	0,170	1
35	TR1	2CSG035100R1211	EG 309 7	0,212	1
60	TR2	2CSG060100R1211	EG 310 5	0,274	1
80	TR3	2CSG080100R1211	EG 311 3	0,454	1
110	TR4	2CSG110100R1211	EG 312 1	0,530	1
110 (versione apribile)	TR4/A	2CSG110200R1211	EH 861 6	0,600	1
160	TR160	2CSG160100R1211	EH 863 2	1,350	1
160 (versione apribile)	TR160A	2CSG160200R1211	EH 864 0	1,600	1
210	TR5	2CSG210100R1211	EG 416 0	1,534	1
210 (versione apribile)	TR5/A	2CSG210200R1211	EG 415 2	1,856	1
300	TR6	2CSG300100R1211	TR6300	2,100	1
300 (versione apribile)	TR6/A	2CSG300200R1211	TR6300A	2,300	1





System pro M compact®

Protezione da incendi generati da arco elettrico

Indice

AFDD S-ARC1	264
AFDD DS-ARC1	268

Clicca sulle voci di questo indice per andare alla pagina corrispondente.

Se vuoi tornare a questo indice, clicca sull'icona  presente su ogni pagina del documento.

Se vuoi tornare al sommario generale, clicca sull'icona  in alto su questa pagina.

Dispositivi di rilevamento di arco elettrico S-ARC1

AFDD (Arc Fault Detection Device) con protezione magnetotermica integrata

Semplice da installare

Doppi morsetti per alimentazione sia tramite cavi che con barrette di collegamento.

Pulsante di test e autotest

Pulsante di test arancione per verificare il corretto funzionamento del dispositivo AFDD.

Un autotest interno viene eseguito permanentemente per verificare il corretto funzionamento del circuito di rilevamento degli archi elettrici.

LED per il monitoraggio dello stato di funzionamento

Indicatore LED per il monitoraggio dello stato di funzionamento dell'AFDD.

Fornisce indicazioni sulla causa dello sgancio.

Possibilità di richiamare in memoria l'ultimo sgancio dovuto a guasto da arco elettrico e sovratensione.

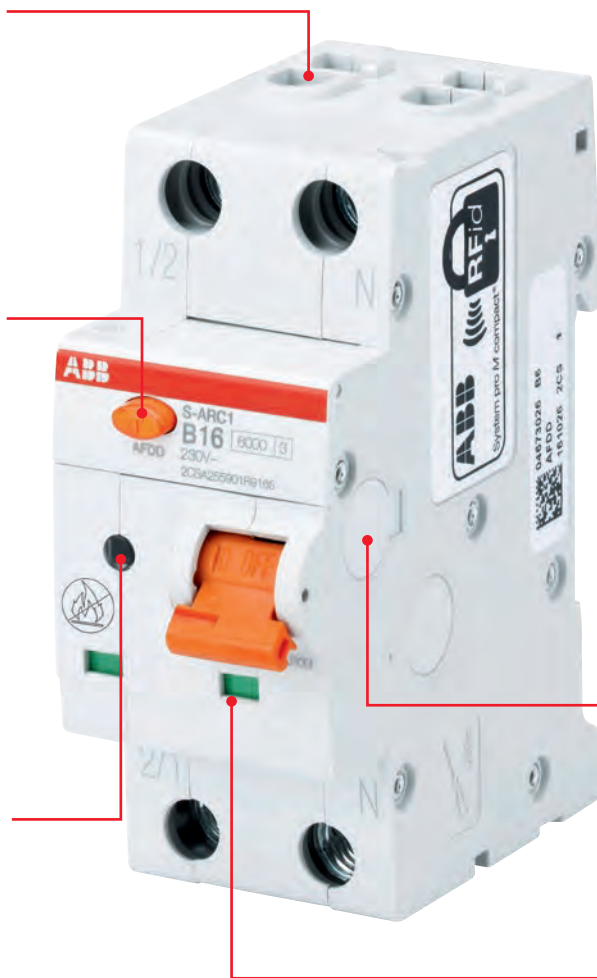

Impiego combinato con elementi ausiliari

Prodotti idonei per l'uso combinato di accessori System Pro M compact®.

Sicurezza garantita

Indicatore di posizione dei contatti (CPI) per una rapida identificazione dello stato dei contatti (rosso: chiusi; verde: aperti), indipendentemente dalla posizione della leva di sgancio.



Grazie a un indicatore led, S-ARC1 comunica lo stato di funzionamento del dispositivo e la causa dello sgancio dell'interruttore. Questo consente di ridurre i tempi di manutenzione e una più agevole risoluzione dei problemi della rete.

Nella modalità di esercizio standard (leva di sgancio in posizione ON), il LED è verde. Quando la leva di sgancio è in posizione OFF, il LED è spento.



Colore LED	Lampeggio/ sec.	Durata segnale	Causa sgancio
verde		fissa	Interruzione manuale, pulsante di test, sovracorrente
rosso lampeg- 1 gigante		5 sec	guasti da arco elettrico in serie
rosso lampeg- 2 gigante		5 sec	guasti da arco elettrico in parallelo
rosso lampeg- 3 gigante		5 sec	sovratensione

Dopo aver lampeggiato per 5 secondi, la luce LED diventa di nuovo verde. Possibilità di richiamare in memoria l'ultimo guasto da arco o da sovratensione.

In caso di esito negativo dell'autotest interno, il led può spegnersi oppure lampeggiare verde/rosso a intermitenza.



Doppio morsetto di alimentazione

Disponibilità di due morsetti: anteriore per cavi fino a 25 mm² e posteriore per cavi fino a 10 mm².

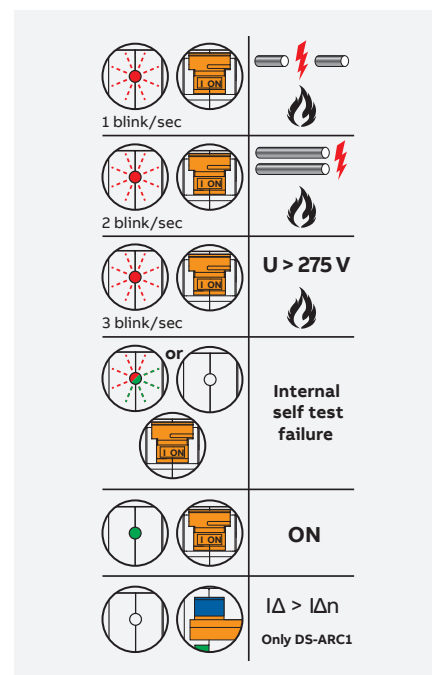

Sticker per LED

Un adesivo dedicato mostra il funzionamento dei led di segnalazione

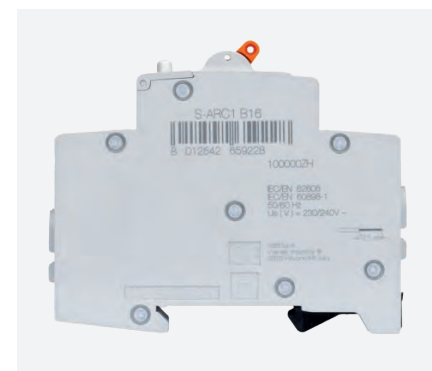

Dati di targa

Le principali informazioni tecniche sono laserate sul fronte e sul lato sinistro del prodotto per una facile identificazione della sue caratteristiche



Protezione da incendi generati da arco elettrico

Caratteristiche tecniche S-ARC1, S-ARC1 M

		S-ARC1	S-ARC1 M		
Funzioni elettriche	Norme di riferimento	IEC/EN 62606; IEC/EN 60898-1			
	Poli	1P + N			
	Corrente nominale I_n	A	$6 \leq I_n \leq 20$		
	Tensione nominale U_e	V	230 – 240		
	Tensione di isolamento U_i	V	500 V c.a.		
	Categoria di sovratensione	III			
	Grado di inquinamento	2			
	Tensione min. di funzionamento	V	170		
	Soglia di protezione da sovratensioni	V	275		
	Frequenza nominale	Hz	50/60		
	Potere di interruzione nominale secondo IEC/EN 60898-1	estremo I_{cn}	A	6000	10000
	Potere di interruzione nominale secondo IEC/EN 60947-2 (riferito unicamente a prova di cortocircuito)	estremo I_{cu}	kA	7,5	10
		di servizio I_{cs}	kA	6	7,5
	Potere di interruzione differenziale nominale $I_{\Delta m}$	A	6000		
	Tensione nominale di tenuta a impulso (1.2/50) U_{imp}	kV	4		
	Tensione di prova dielettrica alla frequenza indicata per 1 minuto	kV	2,5 (50/60 Hz, 1 min.)		
	Caratteristica intervento termomagnetico	B: $3 I_n \leq I_m \leq 5 I_n$	n		
C: $5 I_n \leq I_m \leq 10 I_n$		n			
Classe di limitazione energetica	3				
Caratteristiche meccaniche principali	Involucro	Gruppo di isolamento I, RAL 7035			
	Leva di sgancio	Gruppo di isolamento II, arancione RAL 2004, sigillabile nelle posizioni ON-OFF			
	Indicazione della posizione dei contatti	Finestra verde/rossa			
	Durata elettrica	10.000 manovre			
	Durata meccanica	20.000 manovre			
	Grado di protezione secondo EN 60529	involucro	IP4X		
		morsetti	IP2X		
	Resistenza agli urti secondo IEC/EN 60068-2-27	25 g – 2 urti – 13 ms			
	Resistenza alle vibrazioni sec. IEC/EN 60068-2-6	0,2 mm r 5 g – 20 cicli a 5 ... 150 ... 5 Hz			
	Condizioni ambientali (caldo umido) secondo IEC/EN 60068-2-30	°C/RH	28 cicli con 55°C/90 – 96 % e 25°C/95 – 100 %		
	Temperatura di riferimento per l'impostazione della termica	°C	30		
	Temperatura ambiente (con media giornaliera $\leq +35$ °C)	°C	-25 ... +55		
	Temperatura di stoccaggio	°C	-40 ... +70		
Assemblaggio	Tipo di morsetto	super./inferiore	Morsetto failsafe di tipo cilindrico bidirezionale (a prova d'urto)		
	Dimensioni morsetto per cavi	super./inferiore	mm ²	25/25	
	Dimensioni morsetto per barrette di collegamento	super./inferiore	mm ²	10/10	
	Coppia di serraggio	super./inferiore	Nm	2,8	
	Lunghezza di spellatura cavo		mm	12	
	Montaggio		Su guida DIN secondo EN 60715 (35 mm) tramite staffa di montaggio		
	Posizione di montaggio		qualsiasi		
	Alimentazione da		morsetti superiori/inferiori		
Dimensioni e peso	Dimensioni (A x P x L)	mm	85 x 69 x 35		
	Peso	g	180		

Protezione da incendi generati da arco elettrico

S-ARC1, S-ARC1 M



S-ARC1, Caratteristica B e C

Protezione in circuiti monofase da correnti di corto circuito, sovraccarichi, guasti da arco in serie, in parallelo e guasti da arco verso terra.

Applicazioni: residenziale, commerciale

Norme di riferimento: IEC 62606; EN 62606; IEC 60898-1; EN 60898-1

Icn = 6 000 A (S-ARC1), Icn = 10 000 A (S-ARC1 M)

S-ARC1, 6 kA

N. poli	Curva caratt.	Corrente nominale	Descrizione			Peso unit.	Conf.
			In A	Tipo	Codice ABB		
1P+N	B	6	S-ARC1 B6	2CSA255901R9065	SARC1B6	0,180	1
		10	S-ARC1 B10	2CSA255901R9105	SARC1B10	0,180	1
		13	S-ARC1 B13	2CSA255901R9135	SARC1B13	0,180	1
		16	S-ARC1 B16	2CSA255901R9165	SARC1B16	0,180	1
		20	S-ARC1 B20	2CSA255901R9205	SARC1B20	0,180	1
	C	6	S-ARC1 C6	2CSA255901R9064	SARC1C6	0,180	1
		10	S-ARC1 C10	2CSA255901R9104	SARC1C10	0,180	1
		13	S-ARC1 C13	2CSA255901R9134	SARC1C13	0,180	1
		16	S-ARC1 C16	2CSA255901R9164	SARC1C16	0,180	1
		20	S-ARC1 C20	2CSA255901R9204	SARC1C20	0,180	1

S-ARC1 M, 10 kA

N. poli	Curva caratt.	Corrente nominale	Descrizione			Peso unit.	Conf.
			In A	Tipo	Codice ABB		
1P+N	B	6	S-ARC1 M B6	2CSA275901R9065	SARC1MB6	0,180	1
		10	S-ARC1 M B10	2CSA275901R9105	SARC1MB10	0,180	1
		13	S-ARC1 M B13	2CSA275901R9135	SARC1MB13	0,180	1
		16	S-ARC1 M B16	2CSA275901R9165	SARC1MB16	0,180	1
		20	S-ARC1 M B20	2CSA275901R9205	SARC1MB20	0,180	1
	C	6	S-ARC1 M C6	2CSA275901R9064	SARC1MC6	0,180	1
		10	S-ARC1 M C10	2CSA275901R9104	SARC1MC10	0,180	1
		13	S-ARC1 M C13	2CSA275901R9134	SARC1MC13	0,180	1
		16	S-ARC1 M C16	2CSA275901R9164	SARC1MC16	0,180	1
		20	S-ARC1 M C20	2CSA275901R9204	SARC1MC20	0,180	1

Dispositivi di rilevamento di arco elettrico DS-ARC1

AFDD (Arc Fault Detection Device) con magnetotermico differenziale integrato

Semplice da installare

Doppi morsetti per alimentazione sia tramite cavi che con barrette di collegamento.

Pulsante di test e autotest

Pulsante di test arancione per verificare il corretto funzionamento del dispositivo AFDD.

Pulsante di test bianco per verificare il corretto funzionamento del differenziale (solo su DS-ARC1). Un autotest interno viene eseguito permanentemente per verificare il corretto funzionamento del circuito di rilevamento degli archi elettrici.

LED per il monitoraggio dello stato di funzionamento

Indicatore LED per il monitoraggio dello stato di funzionamento dell'AFDD. Fornisce indicazioni sulla causa dello sgancio. Possibilità di richiamare in memoria l'ultimo sgancio dovuto a guasto da arco elettrico e sovratensione.



Impiego combinato con elementi ausiliari

Prodotti ideati per l'uso combinato di accessori System Pro M compact®.

Sicurezza garantita

Indicatore di posizione dei contatti (CPI) per una rapida identificazione dello stato dei contatti (rosso: chiusi; verde: aperti), indipendentemente dalla posizione della leva di sgancio.

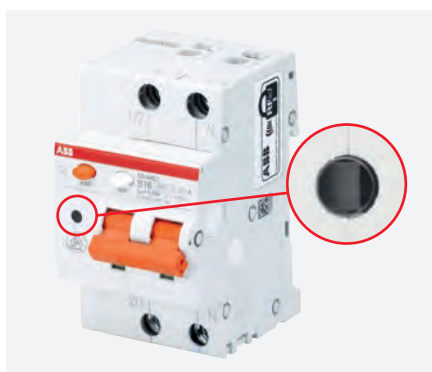

Grazie a un indicatore led, DS-ARC1 comunica lo stato di funzionamento del dispositivo e la causa dello sgancio dell'interruttore. Questo consente di ridurre i tempi di manutenzione e una più agevole risoluzione dei problemi della rete.

Nella modalità di esercizio standard (leva di sgancio in posizione ON), il LED è verde. Quando la leva di sgancio è in posizione OFF, il LED è spento.

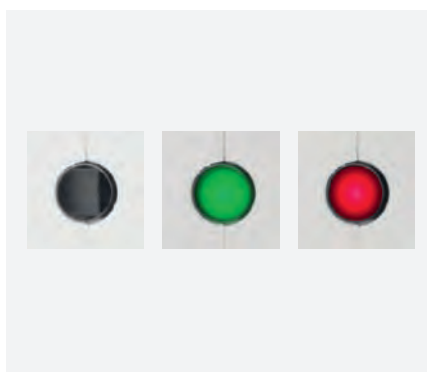

Colore LED	Lampeggio/ sec.	Durata segnale	Causa sgancio
verde		fissa	Interruzione manuale, pulsante di test, sovracorrente
rosso lampeg- 1 gigante		5 sec	guasti da arco elettrico in serie
rosso lampeg- 2 gigante		5 sec	guasti da arco elettrico in parallelo
rosso lampeg- 3 gigante		5 sec	sovratensione

Dopo aver lampeggiato per 5 secondi, la luce LED diventa di nuovo verde. Possibilità di richiamare in memoria l'ultimo guasto da arco o da sovratensione.

In caso di esito negativo dell'autotest interno, il led può spegnersi oppure lampeggiare verde/rosso a intermitenza.



Doppio morsetto di alimentazione

Disponibilità di due morsetti: anteriore per cavi fino a 25 mm² e posteriore per cavi fino a 10 mm².

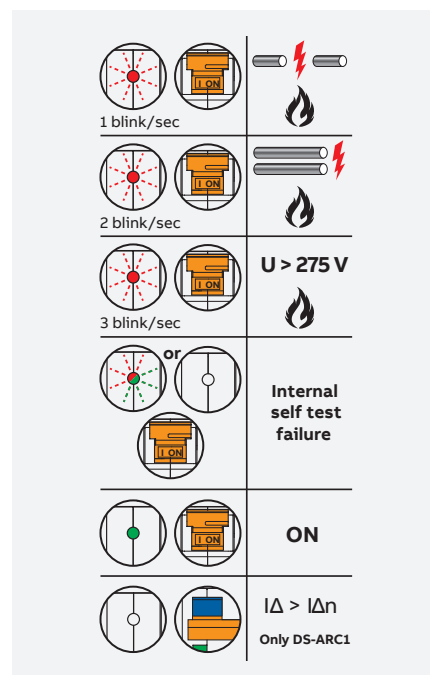

Sticker per LED

Un adesivo dedicato mostra il funzionamento dei led di segnalazione



Indicatore di intervento differenziale

L'indicatore blu sulla leva di sgancio identifica in modo semplice l'intervento differenziale. Questo facilita gli interventi di manutenzione. In caso di guasto differenziale, dopo la richiusura dell'interruttore, il LED diventa verde.



Protezione da incendi generati da arco elettrico

Caratteristiche tecniche DS-ARC1, DS-ARC1 M

		DS-ARC1	DS-ARC1 M	
Funzioni elettriche	Norme di riferimento	IEC/EN 62606; IEC/EN 61009-1; IEC/EN 61009-2-1		
	Tipo (forma d'onda della dispersione verso terra rilevata)	A		
	Numero di poli	1P + N		
	Corrente nominale I_n	A	$6 \leq I_n \leq 20$	
	Sensibilità nominale $I_{\Delta n}$	A	0,03	
	Tensione nominale U_e	V	230 – 240	
	Tensione di isolamento U_i	V	500 V c.a.	
	Categoria di sovratensione	III		
	Grado di inquinamento	2		
	Tensione di funzionamento del tasto di test del differenziale U_t	V	170 – 264	
	Soglia di protezione da sovratensioni	V	275	
	Frequenza nominale	Hz	50/60	
	Potere di interruzione nominale secondo IEC/EN 60898-1 estremo I_{cn}	A	6000	10000
	Potere di interruzione nominale secondo IEC/EN 60947-2 (riferito unicamente a prova di cortocircuito) estremo I_{cu} di servizio I_{cs}	kA	7,5	10
	Potere di interruzione differenziale nominale $I_{\Delta m}$	A	6000	
	Tensione nominale di tenuta a impulso (1.2/50) U_{imp} kV 4			
	Tensione di prova dielettrica alla frequenza indicata per 1 minuto	kV	2,5 (50/60 Hz, 1 min.)	
	Caratteristica intervento termomagnetico	B: $3 I_n \leq I_m \leq 5 I_n$	n	
		C: $5 I_n \leq I_m \leq 10 I_n$	n	
	Classe di limitazione energetica	3		
Insensibilità a impulsi transitori di corrente (onda 8/20)	NA			
Caratteristiche meccaniche principali	Involucro	Gruppo di isolamento I, RAL 7035		
	Leva di sgancio	Gruppo di isolamento II, arancione RAL 2004, sigillabile nelle posizioni ON-OFF		
	Indicazione della posizione dei contatti	Finestra verde/rossa		
	Indicazione sgancio per guasto a terra	Blue flag on toggle		
	Durata elettrica	10.000 manovre		
	Durata meccanica	20.000 manovre		
	Grado di protezione secondo EN 60529	involucro	IP4X	
		morsetti	IP2X	
	Resistenza agli urti secondo IEC/EN 60068-2-27	25 g – 2 urti – 13 ms		
	Resistenza alle vibrazioni sec. IEC/EN 60068-2-6	0,2 mm o 5 g – 20 cicli a 5 ... 150 ... 5 Hz		
	Condizioni ambientali (caldo umido) secondo IEC/EN 60068-2-30	°C/RH	28 cicli con 55°C/90 – 96 % e 25°C/95 – 100 %	
	Temperatura di riferimento per l'impostazione della termica	°C	30	
	Temperatura ambiente (con media giornaliera $\leq +35$ °C)	°C	-25 ... +55	
Temperatura di stoccaggio	°C	-40 ... +70		
Assemblaggio	Tipo di morsetto	super./inferiore	Morsetto failsafe di tipo cilindrico bidirezionale (a prova d'urto)	
	Dimensioni morsetto per cavi	super./inferiore mm ²	25/25	
	Dimensioni morsetto per barrette di collegamento	super./inferiore mm ²	10/10	
	Coppia di serraggio super./inferiore	Nm	2,8	
	Lunghezza di spellatura cavo	mm	12	
	Montaggio		Su guida DIN secondo EN 60715 (35 mm) tramite staffa di montaggio	
	Posizione di montaggio		qualsiasi	
	Alimentazione		da morsetti superiori/inferiori	
Dimensioni e peso	Dimensioni (A x P x L)	mm	85 x 69 x 52,5	
	Peso	g	240	

Protezione da incendi generati da arco elettrico

DS-ARC1, DS-ARC1 M



DS-ARC1, Caratteristica B e C

Protezione in circuiti monofase da correnti di corto circuito, sovraccarichi, correnti differenziali, guasti da arco in serie, in parallelo e guasti da arco verso terra.

Applicazioni: residenziale, commerciale

Norme di riferimento: IEC/EN 62606; IEC/EN 61009-1; IEC/EN 61009-2-1

I_{cn} = 6 000 A (DS-ARC1); I_{cn}=10 000 A (DS-ARC1 M)

DS-ARC1, 6 kA

N. poli	Corrente differ. residua I _{Δn} mA	Curva caratt.	Corrente nominale		Descrizione			Peso unit.	Conf. pz.
			In A	Tipo	Codice ABB	Codice ordine	kg		
1P+N	30	B	6	DS-ARC1 B6 A30	2CSA255103R1065	DSARC1B6A30	0,240	1	
			10	DS-ARC1 B10 A30	2CSA255103R1105	DSARC1B10A30	0,240	1	
			13	DS-ARC1 B13 A30	2CSA255103R1135	DSARC1B13A30	0,240	1	
			16	DS-ARC1 B16 A30	2CSA255103R1165	DSARC1B16A30	0,240	1	
			20	DS-ARC1 B20 A30	2CSA255103R1205	DSARC1B20A30	0,240	1	
		C	6	DS-ARC1 C6 A30	2CSA255103R1064	DSARC1C6A30	0,240	1	
			10	DS-ARC1 C10 A30	2CSA255103R1104	DSARC1C10A30	0,240	1	
			13	DS-ARC1 C13 A30	2CSA255103R1134	DSARC1C13A30	0,240	1	
			16	DS-ARC1 C16 A30	2CSA255103R1164	DSARC1C16A30	0,240	1	
			20	DS-ARC1 C20 A30	2CSA255103R1204	DSARC1C20A30	0,240	1	

DS-ARC1 M, 10 kA

N. poli	Corrente differ. residua I _{Δn} mA	Curva caratt.	Corrente nominale		Descrizione			Peso unit.	Conf. pz.
			In A	Tipo	Codice ABB	Codice ordine	kg		
1P+N	30	B	6	DS-ARC1 M B6 A30	2CSA275103R1065	DSARC1MB6A30	0,240	1	
			10	DS-ARC1 M B10 A30	2CSA275103R1105	DSARC1MB10A30	0,240	1	
			13	DS-ARC1 M B13 A30	2CSA275103R1135	DSARC1MB13A30	0,240	1	
			16	DS-ARC1 M B16 A30	2CSA275103R1165	DSARC1MB16A30	0,240	1	
			20	DS-ARC1 M B20 A30	2CSA275103R1205	DSARC1MB20A30	0,240	1	
		C	6	DS-ARC1 M C6 A30	2CSA275103R1064	DSARC1MC6A30	0,240	1	
			10	DS-ARC1 M C10 A30	2CSA275103R1104	DSARC1MC10A30	0,240	1	
			13	DS-ARC1 M C13 A30	2CSA275103R1134	DSARC1MC13A30	0,240	1	
			16	DS-ARC1 M C16 A30	2CSA275103R1164	DSARC1MC16A30	0,240	1	
			20	DS-ARC1 M C20 A30	2CSA275103R1204	DSARC1MC20A30	0,240	1	





System pro M compact®

Elementi ausiliari e accessori per interruttori magnetotermici e differenziali

Indice

Schemi di accessoriamento	274
Elementi ausiliari e accessori per interruttori magnetotermici, differenziali e sezionatori	284
Comandi motorizzati	295
Dispositivi autorichidenti	297
Barrette di collegamento	300
Elementi ausiliari per serie S750 DR	324
Elementi ausiliari per serie S800	325
Limitatori di corrente di cortocircuito S800	332
Accessori per serie S800	333
Accessori per serie DDA800	336

Clicca sulle voci di questo indice per andare alla pagina corrispondente.

Se vuoi tornare a questo indice, clicca sull'icona  presente su ogni pagina del documento.

Se vuoi tornare al sommario generale, clicca sull'icona  in alto su questa pagina.



Elementi ausiliari e accessori per interruttori magnetotermici e differenziali

Schemi di accessoriamento

Abbinamento di elementi ausiliari con S200 L, S200, S200M, S200P, DDA200 + S200 (per gli S200 80-100A nessun abbinamento con i DDA).

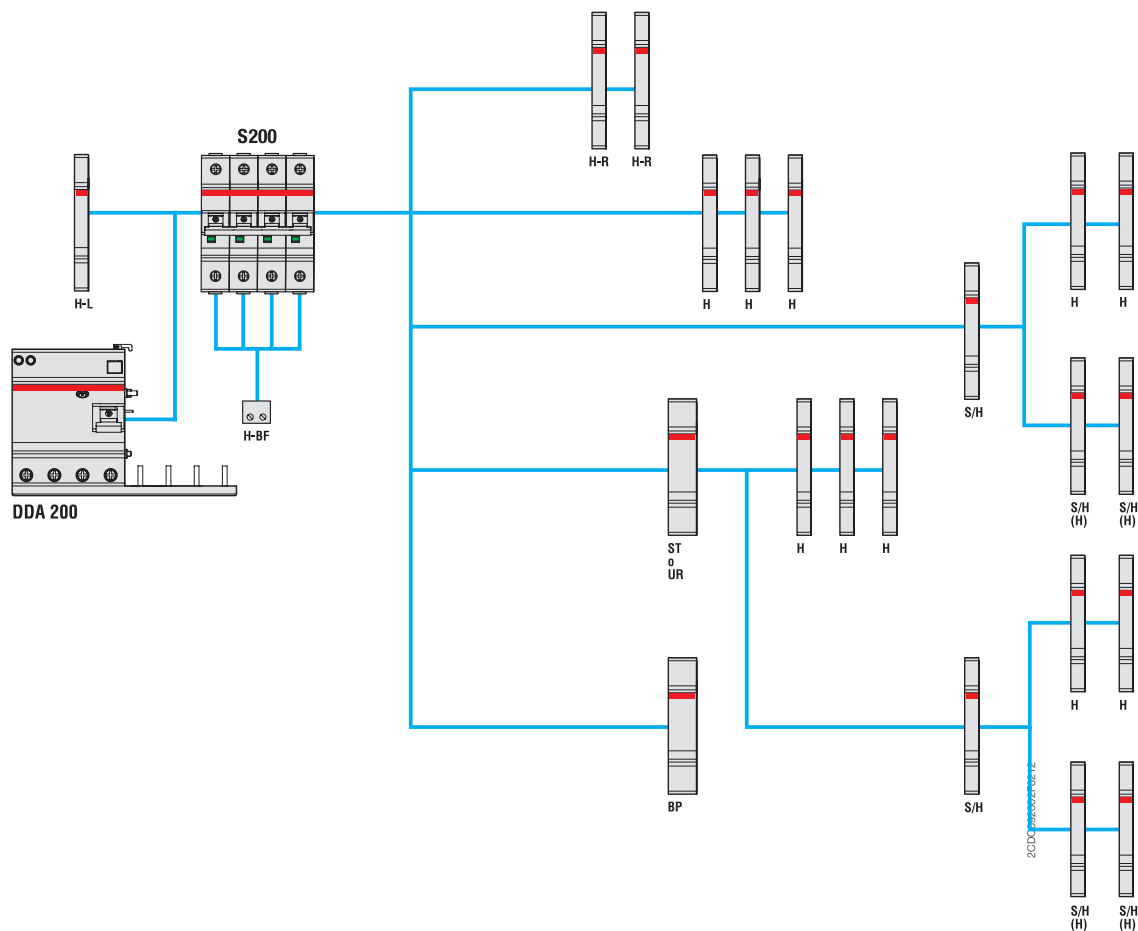

H	Contatto ausiliario	S2C-H6R
H-R	Contatto ausiliario	S2C-H6-...R
S/H	Contatto ausiliario/segnalazione	S2C-S/H6R
S/H (H)	Contatto di segnalazione/ausiliario usato come contatto ausiliario	S2C-S/H6R
ST	Bobina di apertura a lancio di corrente per S200	S2C-A...
UR	Bobina di minima tensione	S2C-UA
H-L *	Contatto ausiliario per S200 montato a sinistra	S2C-H...L
H-BF *	Contatto ausiliario sottoposto per interruttori magnetotermici (1 per ogni polo)	S2C-H01/S2C-H10
BP	Modulo di sgancio meccanico	S2C-BP

* H-L e H-BF non possono essere accoppiati con DDA200.

Elementi ausiliari e accessori per interruttori magnetotermici e differenziali

Schemi di accessoriamiento

Abbinamento di elementi ausiliari con S200MUC

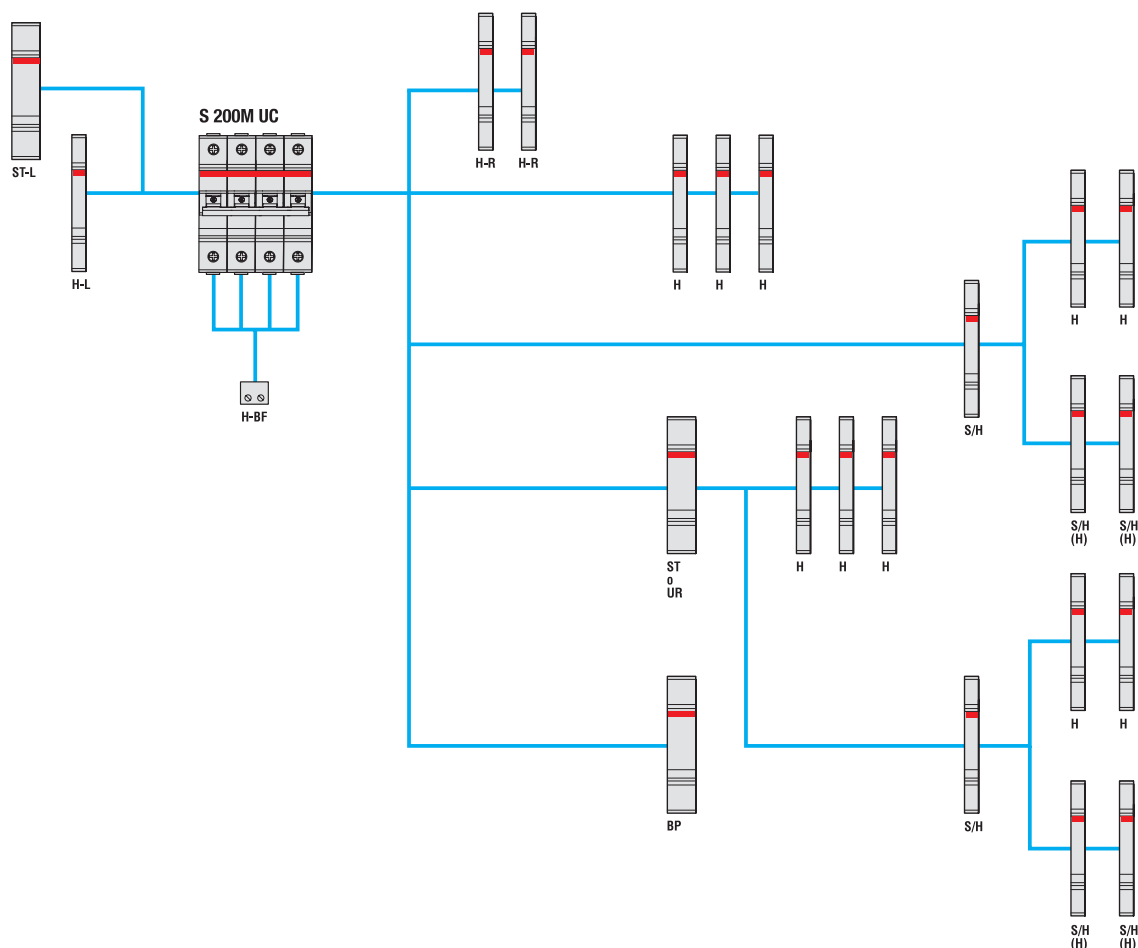

H	Contatto ausiliario	S2C-H6R
H-R	Contatto ausiliario	S2C-H6-...R
S/H	Contatto ausiliario/segnalazione	S2C-S/H6R
S/H (H)	Contatto di segnalazione/ausiliario usato come contatto ausiliario	S2C-S/H6R
ST	Bobina di apertura a lancio di corrente per S200	S2C-A...
ST-L	Bobina di apertura a lancio di corrente per montaggio a sinistra	
UR	Bobina di minima tensione	S2C-UA
H-L	Contatto ausiliario per S200 montato a sinistra	S2C-H...L
H-BF	Contatto ausiliario sottoposto per interruttori magnetotermici (1 per ogni polo)	S2C-H01/S2C-H10
BP	Modulo di sgancio meccanico	S2C-BP

Elementi ausiliari e accessori per interruttori magnetotermici e differenziali

Schemi di accessoriamento

Abbinamento di elementi ausiliari con SU200M e S200UDC

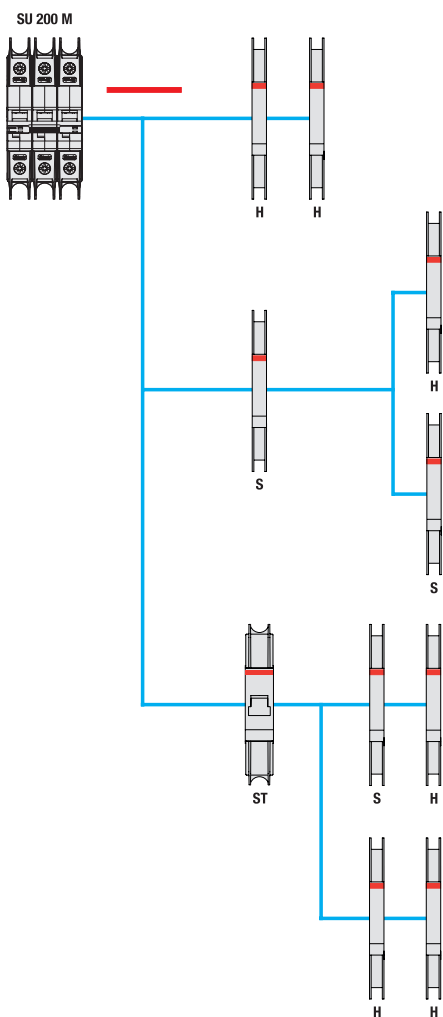

H	Contatto ausiliario	S2C-H6RU
S	Contatto di segnalazione	S2C-S6RU
ST	Bobina di apertura a lancio di corrente	S2C-A...U

Elementi ausiliari e accessori per interruttori magnetotermici e differenziali

Schemi di accessoriamiento

Abbinamento S200/SD200 con comando motorizzato

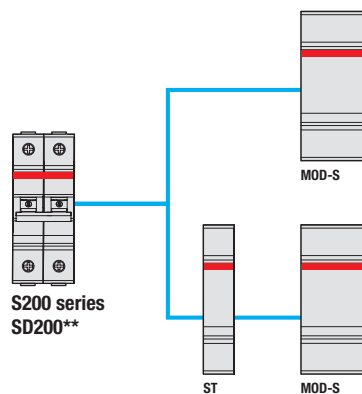

ST	Bobina di apertura a lancio di corrente per S200	S2C-A...
MOD-S*	Comando motorizzato	S2C-CM...

* in caso di utilizzo di S 200 accoppiato con DDA 200, il MOD-S non funziona in caso di guasto di dispersione a terra

** Valido nelle seguenti configurazioni :

- 1P, 2P, 3P

- 1P+ST

- 2P+ST

Per 3P+ST e 4P occorre abbinare il comando motorizzato a S200P (vedere schema sotto)

Abbinamento di S200P con comando motorizzato

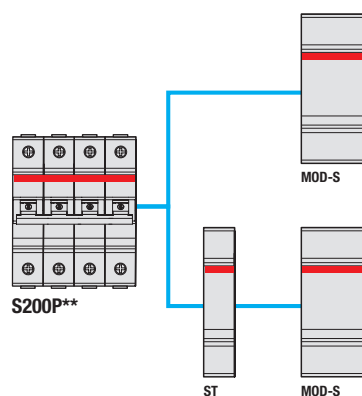

ST	Bobina di apertura a lancio di corrente per S200	S2C-A...
MOD-S*	Comando motorizzato	S2C-CM...

* in caso di utilizzo di S 200 accoppiato con DDA 200, il MOD-S non funziona in caso di guasto di dispersione a terra

** Serie S200P (tutti i poli) possono essere accoppiati con MOD-S

Abbinamento di elementi ausiliari con SN201

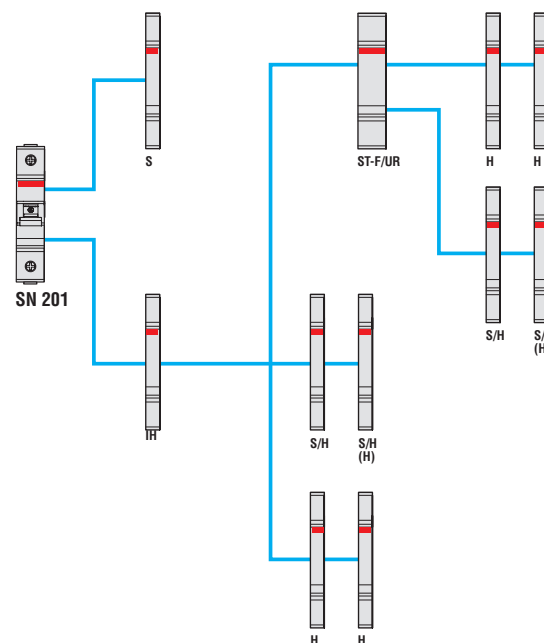

IH	Contatto ausiliario/interfaccia di accoppiamento	SN201-IH
S	Contatto di segnalazione	SN201-S
H	Contatto ausiliario	S2C-H6R
S/H	Contatto di segnalazione/ausiliario	S2C-S/H6R
S/H (H)	Contatto di segnalazione/ausiliario usato come contatto ausiliario	S2C-S/H6R
ST-F	Bobina di apertura a lancio di corrente per F200	F2C-A
UR	Bobina di minima tensione	S2C-UA

Abbinamento di elementi ausiliari con S200C

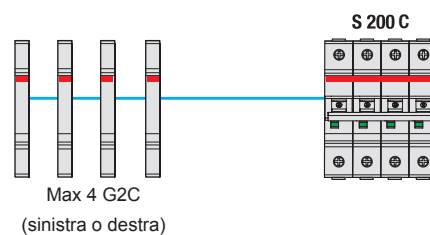

G2C-H6 L+R*	Contatto ausiliario
G2C-S/H6 L+R*	Contatto ausiliario/segnalazione

* montaggio a sinistra o a destra, fino a 4 unità G2C (su S203C ammesso solo a sinistra)



Elementi ausiliari e accessori per interruttori magnetotermici e differenziali

Schemi di accessoriamento

Abbinamento di dispositivi autorichiedenti con F200

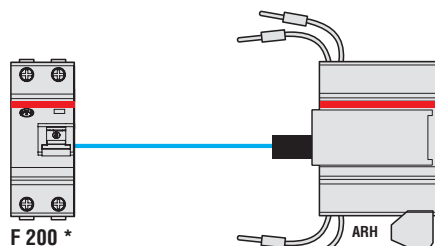

ARH Dispositivo autorichiedente per F2C-ARH
impianti residenziali

* F 202 30 mA, max 63 A

Abbinamento di elementi ausiliari con F200

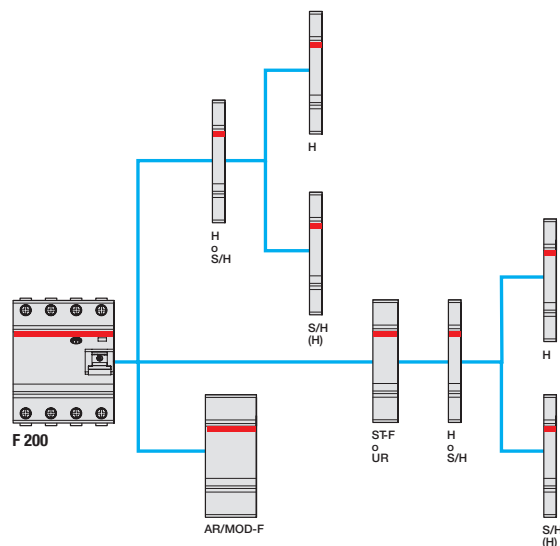

H	Contatto ausiliario	S2C-H6R
S/H	Contatto ausiliario/ segnalazione	S2C-S/H6R
S/H (H)	Contatto di segnalazione/ ausiliario usato come contatto ausiliario	S2C-S/H6R
UR	Bobina di minima tensione	S2C-UA
AR	Dispositivo autorichiedente	F2C-ARI
MOD-F	Comando motorizzato	F2C-CM
ST-F	Bobina di apertura a lancio di corrente per F200	F2C-A

Abbinamento di elementi ausiliari con F204 125 A



F2-125A-B-S/H Contatto di segnalazione/
ausiliario

Elementi ausiliari e accessori per interruttori magnetotermici e differenziali

Schemi di accessoriamento

Abbinamento di elementi ausiliari con DS203NC

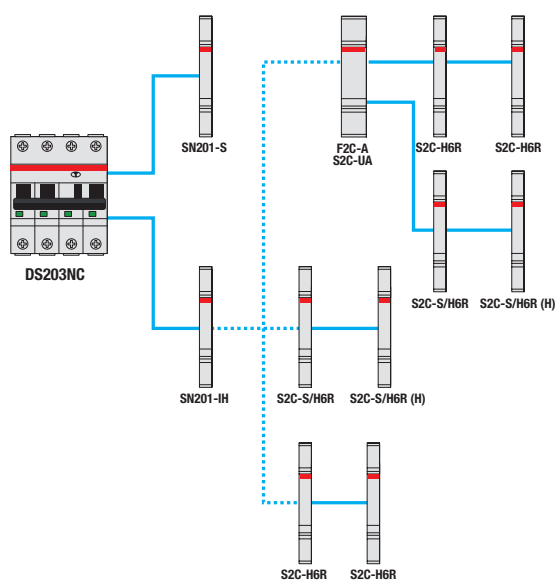

SN201-IH	Contatto ausiliario/interfaccia di accoppiamento
SN201-S	Contatto di segnalazione
S2C-H6R	Contatto ausiliario
S2C-S/H6R	Contatto ausiliario/segnalazione
S2C-S/H6R (H)	Contatto di segnalazione/ausiliario usato come contatto ausiliario
F2C-A	Bobina di apertura a lancio di corrente
S2C-UA	Bobina di minima tensione



Elementi ausiliari e accessori per interruttori magnetotermici e differenziali

Schemi di accessoriamiento

Abbinamento di elementi ausiliari con DS201

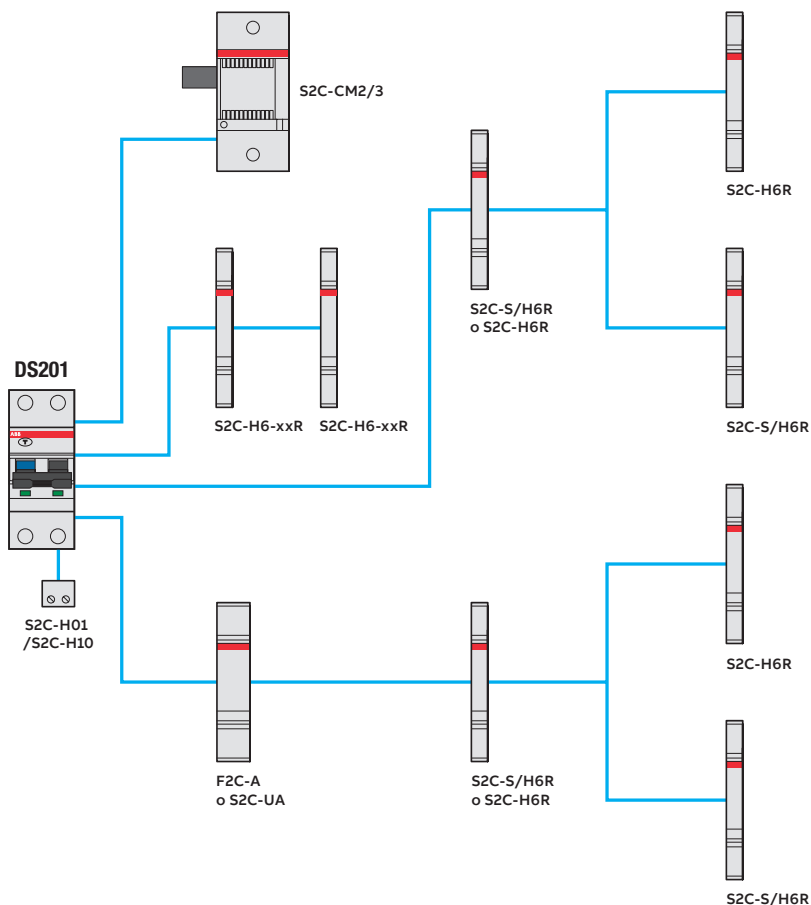

S2C-H6R	Contatto ausiliario
S2C-H6-xxR	Contatto ausiliario
S2C-S/H6R	Contatto ausiliario/segnalazione
S2C-S/H6R	Contatto di segnalazione/ausiliario usato come contatto ausiliario
F2C-A	Bobina di apertura a lancio di corrente
S2C-UA	Bobina di minima tensione
S2C-H01 / S2C-H10	Contatto ausiliario sottoposto
S2C-CM2/3	Comando motorizzato

Elementi ausiliari e accessori per interruttori magnetotermici e differenziali

Schemi di accessoriamiento

Abbinamento di elementi ausiliari con DS202C

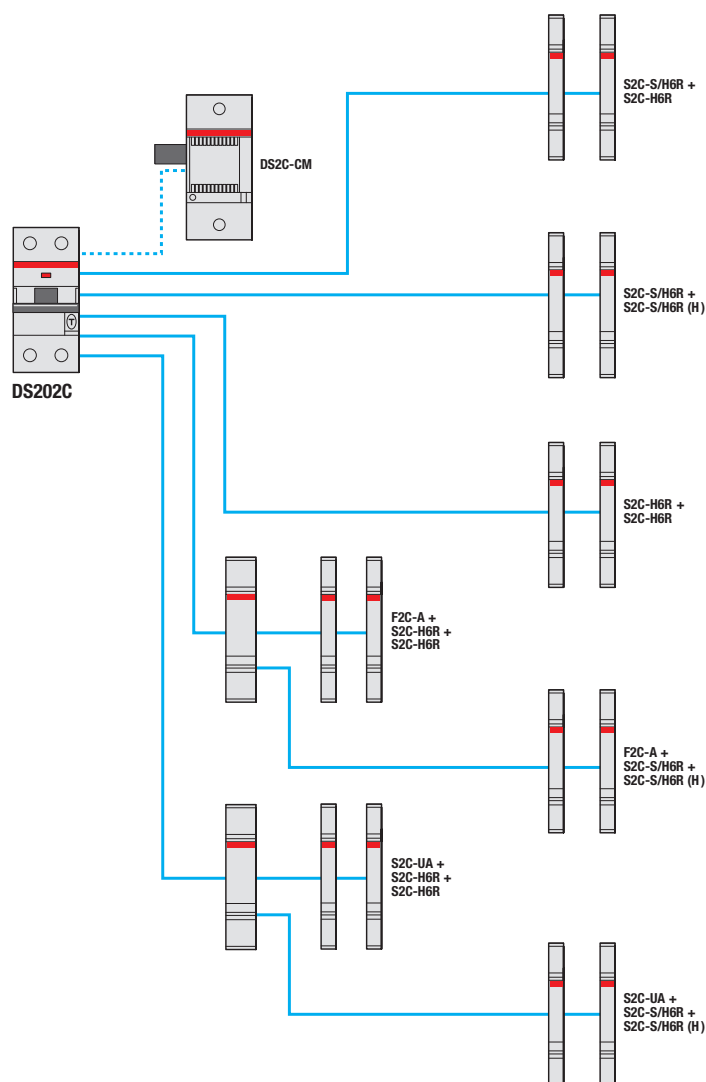

S2C-H6R	Contatto ausiliario
S2C-S/H6R	Contatto di segnalazione/ausiliario
S2C-S/H6R (H)	Contatto di segnalazione/ausiliario usato come contatto ausiliario
F2C-A	Bobina di apertura a lancio di corrente
S2C-UA	Bobina di minima tensione
DS2C-CM	Comando motorizzato per DS202C



Elementi ausiliari e accessori per dispositivi di rilevamento di arco elettrico

Schemi di accessoriamiento

Abbinamento di elementi ausiliari con S-ARC1 e S-ARC1 M

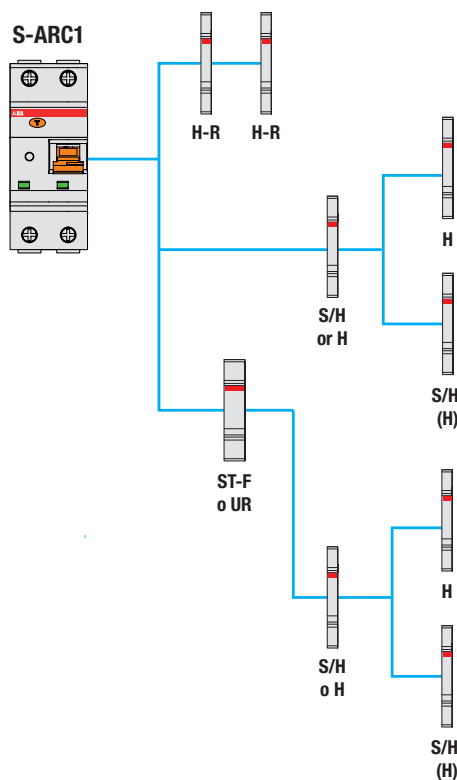

H	Contatto ausiliario	S2C-H6R
H-R	Contatto ausiliario	S2C-H6R / S2C-H6-xxR
S/H	Contatto ausiliario/ segnalazione	S2C-S/H6R
S/H (H)	Contatto di segnalazione/ ausiliario usato come contatto ausiliario	S2C-S/H6R
ST-F	Bobina di apertura a lancio di corrente	F2C-A
UR	Bobina di minima tensione	S2C-UA

Abbinamento di elementi ausiliari con DS-ARC1

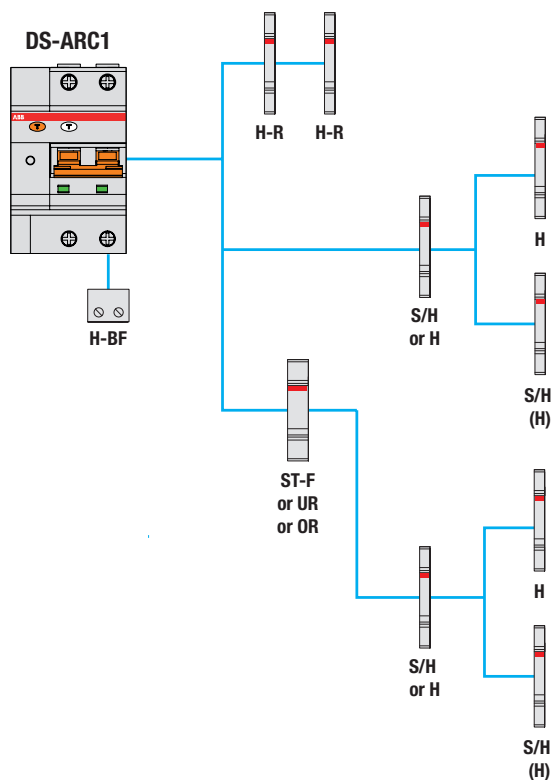

H	Contatto ausiliario	S2C-H6R
H-R	Contatto ausiliario	S2C-H6R / S2C-H6-xxR
S/H	Contatto ausiliario/ segnalazione	S2C-S/H6R
S/H (H)	Contatto di segnalazione/ ausiliario usato come contatto ausiliario	S2C-S/H6R
ST-F	Bobina di apertura a lancio di corrente	F2C-A
UR	Bobina di minima tensione	S2C-UA
H-BF	Contatto ausiliario sottoposto	S2C-H01/ S2C-H10

Elementi ausiliari e accessori per sezionatori SD 200

Schemi di accessoriamiento

Abbinamento di elementi ausiliari e accessori per sezionatori SD 200

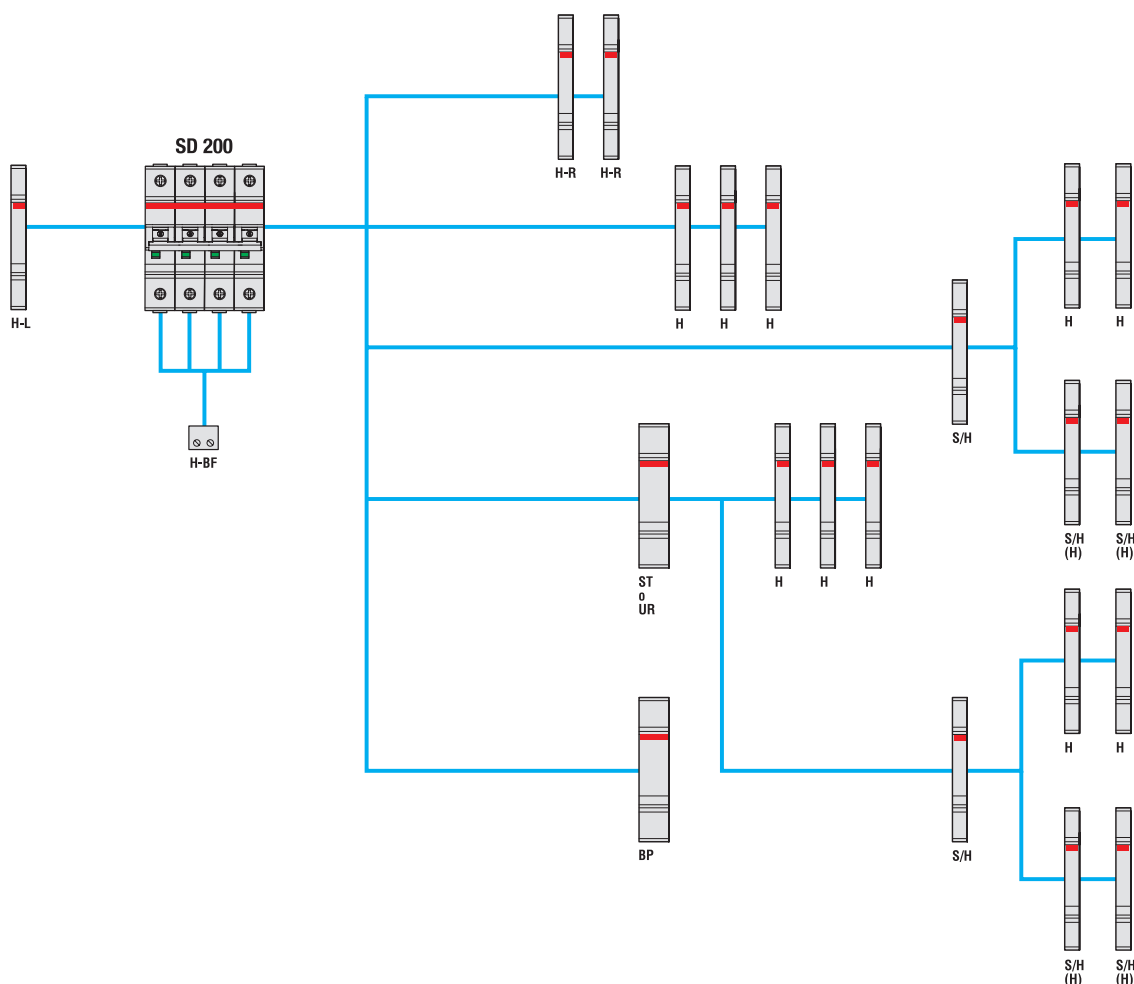

H	Contatto ausiliario	S2C-H6R
H-R	Contatto ausiliario	S2C-H6-...R
S/H	Contatto ausiliario/segnalazione	S2C-S/H6R
S/H (H)	Contatto di segnalazione/ausiliario usato come contatto ausiliario	S2C-S/H6R
NT	Deviatore di neutro	S2C-Nt
MOD-S	Comando motorizzato	S2C-CM
BP	Modulo di sgancio meccanico	S2C-BP
ST	Bobina di apertura a lancio di corrente	S2C-A...
UR	Bobina di minima tensione	S2C-UA



Elementi ausiliari e accessori per interruttori magnetotermici, differenziali e sezionatori



Contatti ausiliari e contatti di segnalazione/ausiliari		
S2C-S/H6R, S2C-H6R, S2C-H11L, S2C-H20L e S2C-H02L		
Categoria di utilizzo/portata dei contatti		AC14 1A/400V, 2A/230V - DC12 1A/220V, 1,5A/110V - DC13 2A/60V, 4A/24V
Corrente convenzionale termica in aria libera	A	10
Min. corrente/tensione nominale di servizio		10 mA at 12 V; 5 mA at 24 V
Resistenza al corto circuito	V	230 V c.a. 1,000 A con S201 K4
Categoria di sovratensione		III
Resistenza impulso di tensione (1,2/50 ms)	kV	4
Morsetti	mm ²	0.75...2.5 (fino a 2 x 1.5 mm ² per S2C-H11L, S2C-H20L e S2C-H02L)
Coppia di serraggio	Nm	1.2 (max. 0.8 per S2C-H11L, S2C-H20L e S2C-H02L)
Stabilità di contatto in test di vibrazione secondo IEC/EN 60068-2-6		5g, 20 cicli di scansione 5...150...5 Hz at 24 V c.a./c.c., 5 mA richiusura automatica g < 10 ms
Numero manovre meccaniche		10000 manovre
Dimensioni (H x P x L)	mm	85 x 69 x 8.8

Contatti ausiliari e contatti di segnalazione/ausiliari		
S2C-H6-11R, S2C-H6-20R, S2C-H6-02R		
Categoria di utilizzo/portata dei contatti		AC14: 1A/400V, 2A/230V DC12/DC13: 1A/50V, 2A/30V
Corrente convenzionale termica in aria libera	A	10
Min. corrente/tensione nominale di servizio		10 mA a 12 V; 5 mA a 24 V
Resistenza al corto circuito	V	230 V c.a. 1,000 A con S201 K4
Categoria di sovratensione		III
Resistenza impulso di tensione (1,2/50 ms)	kV	4
Morsetti	mm ²	0.75...2.5
Coppia di serraggio	Nm	1.2
Stabilità di contatto in test di vibrazione secondo IEC/EN 60068-2-6		5g, 20 cicli di scansione 5...150...5 Hz at 24 V c.a./c.c., 5 mA richiusura automatica g < 10 ms
Numero manovre meccaniche		10000 manovre
Dimensioni (H x P x L)	mm	85 x 69 x 8.8

Elementi ausiliari e accessori per interruttori magnetotermici, differenziali e sezionatori



S2C-S/H6R

Contatto di segnalazione/ausiliario

I contatti di segnalazione indicano se un dispositivo è scattato per guasto (sovracorrente/cortocircuito per interruttori magnetotermici e magnetotermici differenziali; guasto a terra per interruttori differenziali e magnetotermici differenziali).

I contatti ausiliari indicano la posizione del contatti, indipendente se si è verificato un guasto o se si è operato manualmente.

S2C-S/H6R: Elemento ausiliario da utilizzare per riportare a distanza lo stato di sganciato per sovraccarico o cortocircuito dell'interruttore a cui è associato (funzione segnalazione) o in alternativa lo stato di aperto/chiuso (funzione ausiliario). La funzione è impostabile mediante selettore a due posizioni: segnalazione (S) / ausiliario (H).

S2C-H6R e S2C-HxxR: Elementi ausiliari da utilizzare per riportare a distanza l'indicazione dello stato di aperto/chiuso dell'interruttore.

S2C-HxxL: Elemento ausiliario da utilizzare per riportare a distanza l'indicazione dello stato di aperto/chiuso dell'interruttore. Dotati di contatti indipendenti, sono assemblabili mediante due perni di accoppiamento plastici che si innestano nei fori laterali dell'interruttore a cui sono assemblati. La portata è di 10 A.

S2C-Hxx: Contatti ausiliari sottoposti. È possibile montare un contatto per ogni polo dell'apparecchio.

Non è possibile montare il contatto sottoposto quando l'interruttore automatico è accoppiato con un blocco differenziale DDA200.



S2C-H6...

Descrizione	Descrizione			Peso unit.	Conf.
	Tipo	Codice ABB	Codice d'ordine	kg	pz.
contatto di segnalazione/ausiliario 1NA+1NC in scambio.	S2C-S/H6R	2CDS200922R0001	A563819	0.04	1
contatto ausiliario 1NA+1NC in scambio	S2C-H6R	2CDS200912R0001	A563826	0.04	1
contatto ausiliario 1NA/1NC	S2C-H6-11R	2CDS200946R0001		0.04	1
contatto ausiliario 2NA	S2C-H6-20R	2CDS200946R0002		0.04	1
contatto ausiliario 2NC	S2C-H6-02R	2CDS200946R0003		0.04	1

Contatto ausiliario montato a sinistra

Descrizione	Descrizione			Peso unit.	Conf.
	Tipo	Codice ABB	Codice d'ordine	kg	pz.
contatto ausiliario 1 NA/1NC	S2C-H11L	2CDS200936R0001	A648820	0.04	1
contatto ausiliario 2 NA	S2C-H20L	2CDS200936R0002	A648837	0.05	1
contatto ausiliario 2 NC	S2C-H02L	2CDS200936R0003	A648844	0.05	1



Elementi ausiliari e accessori per interruttori magnetotermici, differenziali e sezionatori



S2C-H

Contatti ausiliari sottoposti		
S2C-H10 e S2C-H01		
Corrente convenzionale termica in aria libera	A	7.5
Categoria di utilizzo/portata dei contatti		AC14 2A/230V - DC 12 = DC13 1A /50V, 2A/30V
Min. corrente/tensione nominale di servizio	V	10 mA a 12 V c.a./c.c.
Resistenza al corto circuito		230 V c.c. 1000 A, protezione guasto a terra con S 201-K2 o Z2
Coppia di serraggio	Nm	0.5
Morsetti	mm ²	0.75 a 2.5
Numero di manovre meccaniche		4 000 manovre
Dimensioni (H x P x L)		19 x 17 x 17.5

	Descrizione			Peso unit.	Conf.
	Tipo	Codice ABB	Codice d'ordine	kg	pz.
1 NC	S 2C-H01	2CDS200970R0031	A645515	0.01	1
1 NA	S 2C-H10	2CDS200970R0032	A645522	0.01	1

Contatti di segnalazione e ausiliario per SN201 e DS203NC					
		SN201-S		SN201-IH	
Morsetti	mm ²	2x1,5			
Coppia di serraggio	N	1.2			
Dimensioni	mm	H: 85 x P: 68 x L: 8,9		H: 85 x P: 68,7 x L: 8,9	
Tensione nominale	V	230			
Corrente nominale	A	2			

Categoria di utilizzo e portata dei contatti SN201-S, SN201-IH					
SN201-S, SN201-IH					
AC14	Ue	V	400	230	
	Ie	A	1	2	
DC12	Ue	V	220	110	
	Ie	A	1	1,5	
DC13	Ue	V	60	24	
	Ie	A	2	4	

Elementi ausiliari e accessori per interruttori magnetotermici, differenziali e sezionatori



SN201-S

Contatto di segnalazione per SN201 e DS203NC

Elemento ausiliario da utilizzare per riportare a distanza lo stato di sganciato dell'interruttore a cui è associato. L'ausiliario è dotato di un indicatore di colore giallo che fuoriesce in caso di intervento dell'interruttore. Questo indicatore permette anche la tacitazione manuale dell'allarme (RESET) senza dover agire sull'interruttore (che può quindi rimanere aperto). Il contatto di segnalazione è inoltre provvisto di un tasto di prova (TEST) che permette di realizzare la commutazione momentanea del contatto del circuito di segnalazione qualunque sia lo stato dell'interruttore.

	Descrizione			Peso unit.	Conf.
	Tipo	Codice ABB	Codice d'ordine	kg	pz.
Contatto di segnalazione 1NA + 1 NC	SN201-S	2CSS200924R0001	SN201-S	0.04	1



SN201-IH

Contatto ausiliario / interfaccia di accoppiamento per SN201 e DS203NC

Elemento ausiliario da utilizzare per riportare a distanza lo stato di aperto/chiuso dell'interruttore a cui è associato.

Questo elemento funge anche da interfaccia di accoppiamento per gli altri elementi ausiliari compatibili della serie compact (si veda lo schema di accessoriamiento per maggiori dettagli).

	Descrizione			Peso unit.	Conf.
	Tipo	Codice ABB	Codice d'ordine	kg	pz.
Contatto ausiliario/interfaccia di accoppiamento 1NA+1NC	SN201-IH	2CSS200923R0001	SN201-IH	0.05	1

Contatto di segnalazione/ausiliario per F204 125 A e F204 tipo B 125 A

F2 125A-S/H

Corrente nominale	c.a.	A	6
	c.c.	A	1
Min. tensione nominale UBmin	c.a.	V	230
	c.c.	V	110
Morsetti	mm ²	1...1.5	
Coppia di serraggio	Nm	0.8	
Dimensioni (H x P x L)	mm	85 x 69 x 8.8	

Contatto di segnalazione/ausiliario per F204 125 A e F204 tipo B 125 A

Contatto di segnalazione/ausiliario 1NA + 1NC per interruttori differenziali puri F 200 da 125 A.

	Descrizione			Peso unit.	Conf.
	Tipo	Codice ABB	Codice d'ordine	kg	pz.
contatto di segnalazione/ausiliario 1NA + 1NC	F2-125A-B-S/H	2CSF200922R0001	F2125ABSH	0.04	1



F2-125A-B-S/H

Protezione coprivate per F204 125 A e F204 tipo B 125 A

	Descrizione			Peso unit.	Conf.
	Tipo	Codice ABB	Codice d'ordine	kg	pz.
	CPV B	2CSF200988R0001	CPVB	0.01	1



Elementi ausiliari e accessori per interruttori magnetotermici, differenziali e sezionatori



S2C-A

Bobine di apertura a lancio di corrente per S200								
S2C-A1								
Tensione nominale	c.a.	V	12...60					
	c.c.	V	12...60					
Max. durata sgancio		ms	<10 (alla tensione nominale)					
Min. tensione sgancio	c.a.	V	8,4					
	c.c.	V	10					
Consumo allo sgancio	Ub	V	12	12	24	24	60	60
			c.c.	c.a.	c.c.	c.a.	c.c.	c.a.
	lb max	A	2,2	2,5	4,5	5	14	8,8
Resistenza della bobina		Ω	3,7					
Morsetti		mm ²	16					
Coppia di serraggio		Nm	2,8					
Dimensioni (H x P x L)		mm	85 x 69 x 17,5					
S2C-A2								
Tensione nominale	c.a.	V	110...415					
	c.c.	V	110...250					
Max. durata sgancio		ms	<10 (alla tensione nominale)					
Min. tensione sgancio	c.a.	V	77					
	c.c.	V	77					
Consumo allo sgancio	Ub	V	110	110	220	230	415	
			c.c.	c.a.	c.c.	c.a.	c.a.	
	lb max	A	0,4	0,5	1,1	1,0	2,7	
Resistenza della bobina		Ω	225					
Morsetti		mm ²	16					
Coppia di serraggio		Nm	2,8					
Dimensioni (H x P x L)		mm	85 x 69 x 17,5					

Bobine di apertura a lancio di corrente per S200

Elemento ausiliario da utilizzare per provocare l'apertura da remoto dell'interruttore a cui è associato mediante applicazione di tensione.

Con un trasformatore TM30 si riescono ad alimentare 5 bobine S2-A1 a 12 V c.a. (TM30/12) e 3 bobine S2-A1 a 24 V c.a. (TM30/24).

	Descrizione			Peso unit.	Conf.
	Tipo	Codice ABB	Codice d'ordine	kg	pz.
c.a./c.c. 12...60 V	S2C-A1	2CDS200909R0001	A570992	0,15	1
c.a. 110...415 V/ c.c. 110...250 V	S2C-A2	2CDS200909R0002	A571005	0,15	1

Elementi ausiliari e accessori per interruttori magnetotermici, differenziali e sezionatori



F2C-A

Bobine di apertura a lancio di corrente per SN201, F200, DS201, DS202C, DS203NC						
F2C-A1						
Tensione nominale	c.a.	V	12...60			
	c.c.	V	12...60			
Max. durata sgancio		ms	10			
Min. tensione sgancio	c.a.	V	6			
	c.c.	V	4.5			
Consumo allo sgancio	Ub	V	12 c.c.	12 c.a.	24 c.c.	60 c.c.
	Ib max	A	0.88	0.65	1.58	5.8
Resistenza della bobina		Ω	5.5			
Morsetti		mm ²	2x1.5			
Coppia di serraggio		Nm	0.2			
Dimensioni (H x P x L)		mm	85 x 69 x 17.5			
F2C-A2						
Tensione nominale	c.a.	V	110...415			
	c.c.	V	110...250			
Max. durata sgancio		ms	10			
Min. tensione sgancio	c.a.	V	75			
	c.c.	V	55			
Consumo allo sgancio	Ub	V	110 c.c.	110 c.a.	250 c.c.	415 c.a.
	Ib max	A	0.05	0.03	0.1	0.16
Resistenza della bobina		Ω	1355			
Morsetti		mm ²	2x1.5			
Coppia di serraggio		Nm	0.2			
Dimensioni (H x P x L)		mm	85 x 69 x 17.5			

Elemento ausiliario da utilizzare per provocare l'apertura da remoto dell'interruttore a cui è associato mediante applicazione di tensione.

	Descrizione			Peso unit.	Conf.
	Tipo	Codice ABB	Codice d'ordine	kg	pz.
c.a./c.c. 12...60V	F2C-A1	2CSS200933R0011	A429749	0.15	1
c.a. 110...415V / c.c. 110...250V	F2C-A2	2CSS200933R0012	A429750	0.15	1



Elementi ausiliari e accessori per interruttori magnetotermici, differenziali e sezionatori



S2C-UA

			Bobine di minima tensione per S200 e F200, DS201, DS202C, DS203NC				
			S2C-UA 12 DC	S2C-UA 24 AC	S2C-UA 24 DC	S2C-UA 48 AC	S2C-UA 48 DC
Norma di riferimento			IEC/EN 60947-1				
Tensione nominale	c.a.	V	24		48		
	c.c.	V	12	24		48	
Frequenza	Hz		50...60				
Intervento sganciatore	V		0.35 Un \geq V \geq 0.7 Un				
Morsetti	mm ²		2x1.5				
Assorbimento	VA		2.2	3.6	2	3.6	2.1
Resistenza alla corrosione	°C/RH		Atmosfera costante: 23/83 - 40/93 - 55/20; Atmosfera variabile: 25/95 - 40/93				
Grado di protezione			IPXXB/IP2X				
Forza di serraggio	Nm		0.4				
Dimensioni (H x P x L)	mm		85 x 69 x 17.5				
			S2C-UA 110 AC	S2C-UA 110 DC	S2C-UA 230 AC	S2C-UA 230 DC	S2C-UA 400 AC
Norma di riferimento			IEC/EN 60947-1				
Tensione nominale	c.a.	V	110		230		400
	c.c.	V	110		230		
Frequenza	Hz		50...60				
Intervento sganciatore	V		0.35 Un \geq V \geq 0.7 Un				
Morsetti	mm ²		2x1.5				
Assorbimento	VA		3.5	2.2	3.7	2.3	2.4
Resistenza alla corrosione	°C/RH		Atmosfera costante: 23/83 - 40/93 - 55/20; Atmosfera variabile: 25/95 - 40/93				
Grado di protezione			IPXXB/IP2X				
Forza di serraggio	Nm		0.4				
Dimensioni (H x P x L)	mm		85 x 69 x 17.5				

Bobine di minima tensione

Elemento ausiliario da utilizzare per la protezione delle utenze in caso di abbassamento della tensione compresa tra il 70% e il 35% del relativo valore nominale o per realizzare la funzione di arresto di emergenza in sicurezza positiva (sgancio dell'interruttore in caso di interruzione dell'alimentazione o apertura di un contatto normalmente chiuso posto in serie alla bobina di minima tensione).

Tensione	Descrizione			Peso unit. kg	Conf. pz.
	Tipo	Codice ABB	Codice d'ordine		
12V c.c.	S2C-UA 12 DC	2CSS200911R0001	A428397	0.09	1
24V c.a.	S2C-UA 24 AC	2CSS200911R0002	A428398	0.09	1
24V c.c.	S2C-UA 24 DC	2CSS200911R0007	A428964	0.09	1
48V c.a.	S2C-UA 48 AC	2CSS200911R0003	A428399	0.09	1
48V c.c.	S2C-UA 48 DC	2CSS200911R0008	A428965	0.09	1
110V c.a.	S2C-UA 110 AC	2CSS200911R0004	A428400	0.09	1
110V c.c.	S2C-UA 110 DC	2CSS200911R0009	A428966	0.09	1
230V c.a.	S2C-UA 230 AC	2CSS200911R0005	A428401	0.09	1
230V c.c.	S2C-UA 230 DC	2CSS200911R0010	A428967	0.09	1
400V c.a.	S2C-UA 400 AC	2CSS200911R0006	A428402	0.09	1

Elementi ausiliari e accessori per interruttori magnetotermici, differenziali e sezionatori



G2C

G2C-S

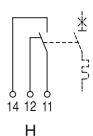

H

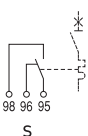

S

Elementi ausiliari per serie S200C

G2C: Contatto ausiliario e di segnalazione

Ausiliario (H):

Segnala lo stato del dispositivo di protezione (aperto/chiuso)

Ausiliario o di segnalazione (S/H):

Questo dispositivo può agire da contatto ausiliario (funzione H) o contatto di segnalazione (funzione S). L'utente può cambiare la funzione al momento dell'installazione.

Usato come contatto di segnalazione (funzione S) indica se un dispositivo è scattato per guasto, in caso di sovracorrente o cortocircuito per interruttori magnetotermici.

Usato come contatto ausiliario (funzione H) indica la posizione del contatto, indipendente dal fatto che si sia verificato un guasto o che ci sia stato un intervento manuale sullo stato.

- Pulsante di prova sul lato frontale per simulare la funzione (nella funzione H o S)
- Pulsante di reset per i contatti (funzione S)
- Segnale di intervento sul lato frontale (funzione S)

Montaggio:

A sinistra o a destra, fino a 4 unità G2C (su S203C ammesso solo a sinistra)

Tipo di test

Norma prodotto	IEC/EN 62019
Contatti di scambio	1
Corrente nominale I_n (A)	5
Tensione nominale c.a. U_n (V)	240
Minima tensione di applicazione	24 V c.a./c.c.
Minima corrente di applicazione	10 mA c.a.; 200 mA c.c. -- 2 mA c.a.
Numero manovre meccaniche	10000
Morsetti cavo flessibile/rigido (mm ²)	0.75...2.5 / 1...2.5
Morsetti per due cavi rigidi (mm ²)	2 × 1.5
Dimensioni [H x P x L] (mm)	92 × 69 × 8.7
Peso netto (g)	70
Coppia di serraggio (Nm)	0.5

Tipo	Dettagli ordine			Peso 1 unità kg	Imballo pz
	Tipo	Codice ABB	Codice d'ordine		
Ausiliario (H)	G2C-H6 L+R	2CDS200931R0001	G2CH6LR	0.07	1
Ausiliario o di segnalazione (S/H)	G2C-S/H6 L+R	2CDS200932R0001	G2CSH6LR	0.07	1



Elementi ausiliari e accessori per interruttori magnetotermici, differenziali e sezionatori



S 2C-S6R U



S 2C-H6R U

Contatto ausiliario e contatto di segnalazione per SU200 M		
S2C-H6R U, S2C-S6RU		
Portata dei contatti secondo UL 489 / CSA22-2 No.5		1A / 480 V c.a. 2A / 277 V c.a. 1.5 A / 125 V c.c. 2A / 60 V c.c. 4 A / 24 V c.c.
Corrente convenzionale termica in aria libera	A	10
Min. corrente/tensione nominale di servizio		10 mA a 12 V; 5 mA a 24 V
Resistenza al corto circuito	V	230 V c.a. 1,000 A con S201 K4
Categoria di sovratensione		III
Resistenza impulso di tensione (1.2/50µs)	kV	4
Morsetti	mm ²	0.75...2.5
Coppia di serraggio	Nm	1.2
Stabilità di contatto in test di vibrazione secondo IEC/ EN60068-2-6		5g, 20 cicli di scansione 5 ... 150 ... 5 Hz secondo DIN IEC 68-2-6 a 24 V c.a. /c.c., 5mA richiusura automatica <10 ms
Numero di manovre meccaniche		10000 manovre
Dimensioni (H x P x L)	mm	100 x 69 x 8.8

Contatto ausiliario S2C-H6RU

La commutazione del contatto ausiliario è dipendente dallo stato dei contatti dell'interruttore magnetotermico a cui è associato (On/Off). Viene utilizzato per riportare a distanza lo stato dell'interruttore.

Contatto ausiliario					
	Descrizione			Peso unit.	Conf.
	Tipo	Codice ABB	Codice d'ordine	kg	pz.
1NA+1NC in scambio	S 2C-H6R U	2CDS200914R0001	S2CH6RU	0.035	1

Contatto di segnalazione S2C-S6RU

La commutazione dell'ausiliario avviene esclusivamente in caso di sovraccarico o cortocircuito, il contatto di segnalazione è indispensabile per riportare a distanza l'indicazione che il magnetotermico è intervenuto per sovracorrente. Quando l'interruttore viene azionato manualmente, il contatto di segnalazione non fornisce alcuna indicazione. Il contatto di segnalazione può inoltre essere resettato indipendentemente dal magnetotermico consentendo ad esempio la tacitazione di eventuali allarmi senza dover riarmare l'interruttore a cui è associato nell'attesa che la causa della sovracorrente venga individuata e risolta.

Contatto di segnalazione					
	Descrizione			Peso unit.	Conf.
	Tipo	Codice ABB	Codice d'ordine	kg	pz.
1NA+1NC in scambio	S 2C-S6R U	2CDS200924R0001	S2CS6RU	0.035	1

Elementi ausiliari e accessori per interruttori magnetotermici, differenziali e sezionatori



S 2C-A1 U

Bobine di apertura a lancio di corrente per SU200 M								
S2C-A1 U								
Tensione nominale	c.a.	V	12...60					
	c.c.	V	12...60					
Max. durata sgancio		ms	<10					
Min. tensione sgancio	c.a.	V	7					
	c.c.	V	10					
Consumo allo sgancio	Ub	V	12	12	24	24	60	60
			c.c.	c.a.	c.c.	c.a.	c.c.	c.a.
	lb max	A	2.2	2.5	4.5	5	14	8.8
Resistenza della bobina		Ω	3.7					
Morsetti			16					
Coppia di serraggio		Nm	2.8					
Dimensioni (H x P x L)		mm	100 x 69 x 17.5					
S2C-A2 U								
Tensione nominale	c.a.	V	110...415					
	c.c.	V	110...250					
Max. durata sgancio		ms	<10					
Min. tensione sgancio	c.a.	V	55					
	c.c.	V	80					
Consumo allo sgancio	Ub	V	110	110	220	230	415	
			c.c.	c.a.	c.c.	c.a.	c.a.	
	lb max	A	0.4	0.5	1.1	1.0	2.7	
Resistenza della bobina		Ω	225					
Morsetti			16					
Coppia di serraggio		Nm	2.8					
Dimensioni (H x P x L)		mm	100 x 69 x 17.5					

Bobine di apertura a lancio di corrente

Associate all'interruttore magnetotermico, ne consente l'apertura a distanza. Il comando di apertura viene impartito applicando una tensione ai capi dell'ausiliario.

Sono disponibili due varianti:

- S2C-A1 U per tensioni comprese tra 12 e 60V c.a. / c.c.
- S2C-A2 U per tensioni comprese tra 110 e 415V c.a. /110 e 250V c.c.

	Descrizione			Peso unit.	Conf.
	Tipo	Codice ABB	Codice d'ordine	kg	pz.
12 - 60 V c.a./c.c.	S 2C-A1 U	2CDS200908R0001	S2CA1U	0.15	1
110-415 V c.a.,110-250V c.c.	S 2C-A2 U	2CDS200908R0002	S2CA2U	0.15	1



Elementi ausiliari e accessori per interruttori magnetotermici, differenziali e sezionatori



S 2C-BP

Modulo di sgancio meccanico per S200

Elemento ausiliario da utilizzare per provocare lo sgancio automatico dell'interruttore a cui è associato quando sono aperti o rimossi il pannello o la porta del quadro elettrico.

L'intervento è di tipo meccanico poiché lo sgancio dell'interruttore avviene per mezzo dell'elemento di accoppiamento con la cinematica dell'interruttore.

	Descrizione			Peso unit.	Conf.
	Tipo	Codice ABB	Codice d'ordine	kg	pz.
modulo di sgancio automatico	S2C-BP	2CSS200998R0001	A429402	0.048	1



S 2C-EST

Base per estraibilità per S200, F200, DS202C, DS203NC

Accessorio da utilizzare per trasformare gli interruttori fino a 63 A in dispositivi plug-in estraibili dal circuito in cui sono installati. Il kit di estraibilità è composto dalla base unipolare e da due elementi di contatto da inserire rispettivamente nel morsetto superiore e nel morsetto inferiore dell'interruttore. La base per estraibilità si installa su profilato DIN in posizione sia orizzontale che verticale.

	Descrizione			Peso unit.	Conf.
	Tipo	Codice ABB	Codice d'ordine	kg	pz.
base per estraibilità	S2C-EST	2CSS200999R0001	A429407	0.115	1

Comandi motorizzati



S2C-CM

Comando motorizzato		S2C-CM per S200 S2C-CM2/3 per DS201		F2C-CM per F200
Tensione di alimentazione	V		12 ... 30 V a.c. +10% - 15% (50-60Hz); 12 ... 48 V d.c. +10% - 15%	
Potenza assorbita durante la manovra	12 V c.a.	VA	< 15	
	24 V c.a.	VA	< 22	
	30 V c.a.	VA	< 25	
	12 ... 48 V c.c.	VA	< 20	
Potenza assorbita in assenza di manovra	VA		< 1.5	
Tempo di chiusura a temperatura ambiente	sec		< 1	
Tempo di apertura a temperatura ambiente	sec		< 0.5	
Numero di manovre			< 20.000	
Temperatura di funzionamento	°C		- 25 ... + 55	
Lunghezza cavi del circuito di comando	m		< 1500	
Sezione cavi	mm ²		< 2.5	
Contatto di segnalazione (morsetti 3 - 4 - 5) - Corrente nominale			1NA+1NC in scambio 5 A (250 V c.a.) carico resistivo	
Contatto ausiliario (morsetti 6 - 7 - 8) - Corrente nominale			1NA+1NC in scambio 3 A (250 V c.a.) carico resistivo	
Comando a distanza*			mediante contatti liberi da tensione	
Morsetti di comando			morsetto 9 = contatto di chiusura morsetto 10=contatto di apertura morsetto 11= comune per i contatti di comando, + 5 V c.c. (fornita dal comando motorizzato)	

* Dopo l'apertura per guasto, attendere 8 secondi prima di azionare il riarmo da remoto.



Comandi motorizzati

Comando motorizzato per DS202C		DS2C-CM	
Tensione di alimentazione	V	12 ... 30 V c.a. +10% - 15% (50-60Hz); 12 ... 48 V c.c. +10% - 15%	
Tensione di isolamento	V	2500 per 1 minuto	
Potenza assorbita durante la manovra	12 V c.a.	VA	< 15
	24 V c.a.	VA	< 22
	30 V c.a.	VA	< 25
	12 ... 48 V c.c.	VA	< 20
Potenza assorbita in assenza di manovra	VA	< 1.5	
Comando a distanza*		mediante contatti liberi da tensione	
Tempo di chiusura a temperatura ambiente	sec	< 1	
Tempo di apertura a temperatura ambiente	sec	< 0.5	
Tempo di attesa per il riarmo da remoto dopo l'apertura per guasto	sec	8	
Numero di manovre		< 20.000	
Temperatura di funzionamento	°C	- 25 ... + 55	
Temperatura di stoccaggio	°C	- 40 ... + 70	
Fissaggio		su profilato EN 60715 (35 mm) con dispositivo di fissaggio rapido	
Grado di protezione (EN 60529)		morsetti: IP2X	
		involucro: IP4X	
Lunghezza cavi del circuito di comando	m	< 1500	
Sezione cavi	mm ²	< 2.5	
Contatto di segnalazione (morsetti 3 - 4 - 5)		1NA+1NC in scambio	
Corrente nominale		5 A (250 V c.a.) carico resistivo	
Contatto ausiliario (morsetti 6 - 7 - 8)		1NA+1NC in scambio	
Corrente nominale		3 A (250 V c.a.) carico resistivo	
Morsetti di comando		morsetto 9 = contatto di chiusura morsetto 10=contatto di apertura morsetto 11= comune per i contatti di comando, + 5 V c.c. (fornita dal comando a motore)	

* Dopo l'apertura per guasto, attendere 8 secondi prima di azionare il riarmo da remoto.

Comando motorizzato per DS201 e DS202C

Consente di realizzare il comando a distanza di apertura e chiusura dei dispositivi associati. Risulta particolarmente indicato per l'impiego in impianti di tipo centralizzato, di grandi dimensioni o di difficile accesso, nei casi di più manovre giornaliere di alimentazione ed esclusione di una linea (es. linee di alimentazione di impianti non presidiati, sistemi di sicurezza, rilevatori, allarmi, comandi centralizzati di illuminazione ecc.).

	Descrizione			Peso unit.	Conf. pz.
	Tipo	Codice ABB	Codice d'ordine		
comando motorizzato per interruttori automatici S200 1P	S2C-CM1	2CSS201997R0013	A202625	0.166	1
comando motorizzato per interruttori automatici S200 2P e 3P e interruttori magnetotermici differenziali DS201	S2C-CM2/3	2CSS203997R0013	A202635	0.166	1
comando motorizzato per interruttori automatici S200 4P	S2C-CM4	2CSS204997R0013	A202645	0.166	1
comando motorizzato per interruttori differenziali puri F200 2P e 4P	F2C-CM	2CSF200997R0013	A202655	0.166	1
comando motorizzato per interruttori magnetotermici differenziali DS202C	DS2C-CM	2CSR201997R0013	DS2CCM	0.166	1

Dispositivi autorichidenti



F2C-ARI

Dispositivi autorichidenti per differenziali puri F200			
F2C-ARI			
Tensione di alimentazione	V	12 ... 30 V c.a. +10% - 15% (50-60Hz); 12 ... 48 V c.c. +10% - 15%	
Numero tentativi richiuse automatiche		3	
Tempo di reset del contatore	sec	12	
Potenza assorbita durante la manovra	12 V c.a.	VA	< 15
	24 V c.a.	VA	< 22
	30 V c.a.	VA	< 25
	12...48 V c.c.	VA	< 20
Potenza assorbita in assenza di manovra	VA	< 1.5	
Tempo di attesa per l'attivazione della richiusura automatica	sec	3	
Tempo di richiusura a temperatura ambiente	sec	< 1	
Tempo di apertura a temperatura ambiente	sec	< 0.5	
Numero di manovre		< 20.000	
Temperatura di funzionamento	°C	- 25 ... + 55	
Lunghezza cavi del circuito di comando	m	< 1500	
Sezione cavi	mm ²	< 2.5	
Contatto di segnalazione dello stato di blocco al termine dei tre tentativi di richiusura (morsetti 3 - 4 - 5)		1NA+1NC in scambio	
Corrente nominale		5 A (250V c.a.) carico resistivo	
Contatto ausiliario (morsetti 6 - 7 - 8)		1NA+1NC in scambio	
Corrente nominale		3 A (250 V c.a.) carico resistivo	
Comando a distanza		mediante contatti liberi da tensione	
Morsetti di comando		morsetto 9 = contatto di chiusura e di reset remoto dello stato di blocco morsetto 10=contatto di apertura morsetto 11= comune per i contatti di comando, + 5 V c.c.	

Dispositivo autorichidente

Consente la richiusura automatica degli interruttori differenziali puri F200 fino a 100 A. Risulta particolarmente indicato negli impianti elettrici localizzati in aree di difficile accesso e non presidiati dove sia richiesta una elevata continuità di servizio (telefonia mobile, impianti semaforici, stazioni di pompaggio e di irrigazione, impianti di refrigerazione, illuminazione pubblica ecc.).

Descrizione	Peso unit.			Conf.	
	Tipo	Codice ABB	Codice d'ordine		
dispositivo autorichidente per interruttori differenziali puri F200 2P e 4P	F2C-ARI	2CSF200996R0013	A202665	0.166 kg	1 pz.



Dispositivi autorichidenti



F2C-ARH



F2C-ARH-T

Dispositivi autorichidenti per differenziali puri F202 30 mA (fino a 63 A)

F2C-ARH /F2C-ARH-T		
Alimentazione	V c.a.	230
Numero tentativi richiuse automatiche		1
Tempo di reset del contatore	sec	12
Potenza assorbita durante la manovra	VA	(t<0.5s) 20 max
Potenza assorbita a riposo	W	0.4 max
Numero di manovre		≤ 10.000
Temperatura di funzionamento	°C	-25 ... + 55
Max sezione cavi del contatto dello stato di blocco	mm ²	≤ 2.5
Contatto di segnalazione dello stato di blocco (morsetti 1-2)		1 NA (in scambio)
Corrente nominale del contatto di segnalazione	A	3 (250V c.a.)

Greenlight: Dispositivo autorichidente per uso domestico

Consente la richiusura automatica degli interruttori differenziali puri, solamente dopo aver controllato l'assenza di guasti sulla linea protetta dal differenziale.

Associabile ai differenziali puri bipolari F202 fino a 63 A con sensibilità pari a 30 mA.

	Descrizione			Peso unit.	Conf.
	Tipo	Codice ABB	Codice d'ordine	kg	pz.
Dispositivo autorichidente per uso domestico (30 mA)	F2C-ARH	2CSF200992R0005	A427324	0.200	1

Dispositivo autorichidente con test automatico del differenziale per uso domestico

Consente la richiusura automatica degli interruttori differenziali puri, solamente dopo aver controllato l'assenza di guasti sulla linea protetta dal differenziale.

Associabile ai differenziali puri bipolari F202 fino a 63 A con sensibilità pari a 30 mA.

F2C-ARH-T consente di effettuare ogni 6 mesi il test automatico del differenziale associato.

Grazie al tasto di programmazione è possibile scegliere la fascia oraria desiderata all'interno della quale effettuare l'autotest.

	Descrizione			Peso unit.	Conf.
	Tipo	Codice ABB	Codice d'ordine	kg	pz.
Dispositivo autorichidente (30 mA) con test automatico del differenziale per uso domestico	F2C-ARH-T	2CSF200991R0005	A427332	0.200	1



ABB-free@home®.

La home automation
più facile che mai.

ABB-free@home® trasforma la tua casa in un luogo intelligente e sicuro. Premi un pulsante da parete o l'icona sul display, usa l'app per smartphone e tablet o chiedi ad Amazon Alexa per gestire illuminazione, tende, riscaldamento, climatizzazione, videocitofonia e sicurezza. Puoi pianificare l'accensione del riscaldamento, simulare la tua presenza in casa tramite l'accensione di luci e degli altoparlanti SONOS, e controllare da remoto lo stato. Tutto nelle tue mani, facile e pratico.

<https://new.abb.com/low-voltage/it/>

The ABB logo, consisting of the letters 'A', 'B', and 'B' in a bold, red, sans-serif font. The 'A' is slightly larger and positioned to the left of the two 'B's.



Barrette di collegamento

serie S 200, F 200 e DS 200

		Barrette PS			Barrette PS...SP			
Adatto a		Interruttori magnetotermici: S200, S200M, S200P Interruttori differenziali: F200, DDA-blocks			Interruttori magnetotermici: S200, S200P			
Dati elettrici	Norme di riferimento	per applicazioni IEC IEC/EN 60947-1			per applicazioni IEC / UL IEC/EN 60947-1; UL1077			
	Approvazioni	—			UL 1077			
	Tensione nominale Ue	1P, 2P, 3P, 4P: 690 V c.a., 690 V c.c.			1P, 2P, 3P, 4P: 480 V c.a.			
	Frequenza nominale	Hz	50 / 60 Hz, c.c.			50 / 60 Hz		
	Portata di corrente / Fase (35°C temperatura ambiente)	A	10 mm ²	16 mm ²	30 mm ²	10 mm ²	16 mm ²	
			Alimentazione finale ①	63 A	80 A	120 A	Alimentazione finale ①	63 A
Alimentazione non finale ①			100 A	130 A	160 A	Alimentazione non finale ①	100 A	130 A
Capacità di resistenza al cortocircuito	kA	25 kA in serie con fusibile NH3 355 A gG 500 V			10 kA in serie con fusibile NH3 355 A gG 500 V			
Dati meccanici	Involucro	grigio chiaro, RAL 7035						
	Condizioni ambientali secondo	DIN EN 60068						
	Categoria di sovratensione	III						
	Grado di inquinamento	2						
Installazione	Sezione barrette	10 mm ² , 16 mm ² , 30 mm ²			10 mm ² , 16 mm ²			
	Posizione di montaggio	opzionale						
	Alimentazione	Alimentazione sul terminale del dispositivo (lato alimentazione opzionale) o utilizzo di terminali di alimentazione AST; SZ-ESK			Alimentazione sul terminale del dispositivo (lato alimentazione opzionale) o utilizzo di terminali di alimentazione AST 35/15SP; SZ-ESK SP			
Accessori	Tappi di protezione urti	BSK, SZ-BSK			BSK SP			
	Morsetti di alimentazione	range AST, SZ-ESK			AST 35/15 SP SZ-ESK SP			
	Capsule di fine corsa	range END, PS-END, PSB-END			PS-END SP; PS-END1 SP			
				Terminali di alimentazione AST , SZ-ESK		Terminali di alimentazione AST 35/15 SP e SZ-ESK SP		
Dati elettrici	Tensione di esercizio massima	V	690 V c.a., 690 V c.c.			480 V c.a.		
	Capacità di carico di corrente sulla fase	A	vedi sotto ①			115 A ①		
	Sezione trasversale	mm ²	SZ-ESK	6 - 35 mm ²	100 A	SZ-ESK SP	35 mm ² / 2AWG flessibile con puntali	
				6 - 50 mm ²	125 A		50 mm ² / 1AWG rigido	
	mm ²	AST	6 - 25 mm ²	80 A	AST 35/15 SP	25 mm ² / 3AWG flessibile con puntali		
			6 - 50 mm ²	125 A		35 mm ² / 2AWG rigido		
Istruzioni per installazione	Quando si taglia la barretta, assicurarsi che il profilo di isolamento superi la barra di rame di ca. 10 mm su ciascun lato. Protezione dagli urti solo con tappi terminali montati assicurati. Per le applicazioni in c.c. è necessario garantire l'aumento delle distanze di fuga e di dispersione.			Quando si taglia la barretta, assicurarsi che il profilo di installazione superi la barra di rame di ca. 10 mm su ciascun lato. Protezione contro gli urti solo con i tappi terminali montati assicurati.				

① In caso di immissione dal centro della barretta deve essere assicurata che la somma delle correnti di giunzione per lato non deve superare la corrente / fase massima della barretta. Indipendentemente dalla capacità di carico attuale (Is) della barretta, la max. corrente nominale del terminale dei dispositivi non può essere superata.

Barrette di collegamento

serie S 200, F 200 e DS 200

Barrette PS...BP	Barrette PS...BP-C	Barrette PS..DC
Interruttori magnetotermici: SU200M, S200UDC, S200U, S200UP	Interruttori magnetotermici: SU200M, S200UDC, S200U, S200UP	Interruttori magnetotermici, portafusibili E90
per applicazioni IEC / UL IEC/EN 60947-1; UL489	per applicazioni IEC / UL IEC/EN 60947-1; UL508	per applicazioni IEC IEC/EN 60947-1
UL 489	UL 489	-
1P, 2P, 3P: 480 V c.a.	600 V c.a./c.c.	690 V c.a. / 1000 V c.c.
50 / 60 Hz	50 Hz (IEC) / 60 Hz (UL)	50 / 60 Hz, c.c.
16 mm ²		
80 A (115A per le dimensioni del cubicolo ≥ 30"x30"x10")	Alimentazione finale 100 A ①	Alimentazione finale ① 100 A
	Alimentazione non finale ① 200 A	Alimentazione non finale ① 160 A
10 kA in serie con fusibile NH3 355 A gG 500 V	10 kA 3 cicli @ 600 V / 140 kA fusibile classe J 200 A	25 kA/0,1 s, 100 kA in serie con fusibile NH3 355 A gG
16 mm ²	25 mm ²	30 mm ²
Alimentazione sul terminale del dispositivo (lato alimentazione opzionale) o utilizzo di terminali di alimentazione AST 35/15BP; SZ-ESK BP	Alimentazione sul terminale del dispositivo (lato alimentazione opzionale) o utilizzo del terminale di alimentazione AST 35/58 BP-C	Alimentazione sul terminale del dispositivo (lato alimentazione opzionale) o utilizzo del terminale di alimentazione AST 35/18 c.c. o AST 35/45 c.c.
BSK BP	BSK BP-C	
AST 35/15 BP SZ-ESK BP	AST 35/58 BP-C	AST 35/18 c.c. (per l'uso con barrette monofase) AST 35/45 c.c. (per l'uso con barrette 2 fasi)
-	PS-END 3 BP-C	PS-END0, PS-END3
Terminali di alimentazione AST 35/15 BP e SZ-ESK BP	Terminali di alimentazione AST 35/58 BP-C	
480 V c.a.	1000 V c.a./c.c.	
115 A ①	115 A utilizzare un cavo a 75° 95 A utilizzare un cavo a 60°	
SZ-ESK BP 35 mm ² / 2AWG flessibile con puntali 50 mm ² / 1AWG rigido	AST 35/58 BP-C 28mm ² / 2AWG	
AST 35/15 BP 25 mm ² / 3AWG flessibile con puntali 35 mm ² / 2AWG rigido		
Il taglio della barretta non è consentito.	Protezione dagli urti solo con tappi terminali montati assicurati. Per applicazioni in c.c. è necessario garantire le maggiori distanze di fuga e di dispersione.	Il bus in rame deve essere tagliato ad una lunghezza che è app. 10 mm in meno rispetto alla lunghezza corrispondente dell'involucro della barretta in plastica. Toch-safe solo se utilizzato con i tappi terminali richiesti. Indipendentemente dalla tensione nominale dei dispositivi come barrette o terminali di alimentazione, è necessario considerare le distanze di dispersione e le distanze in aria. Ciò dipende dall'applicazione specifica e dal montaggio completo.

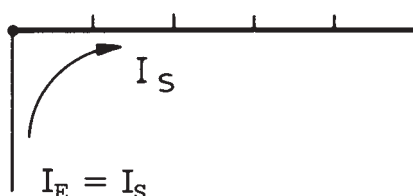

Inserimento dalla fine della barretta

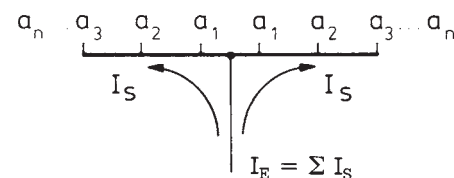

Inserimento in mezzo alla barretta



Barrette di collegamento

serie S 200, F 200 e DS 200

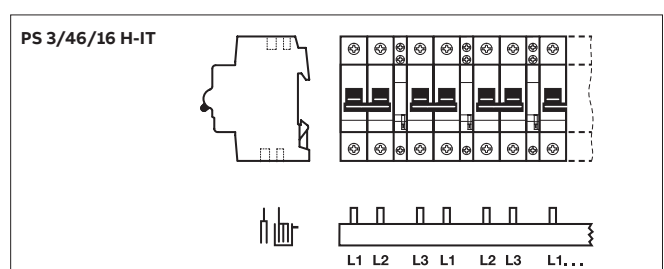
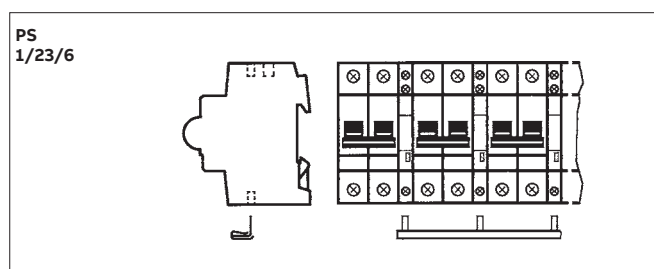
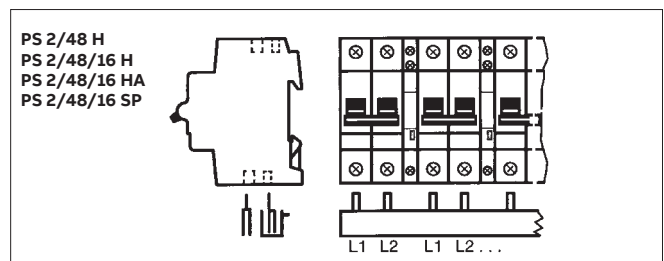
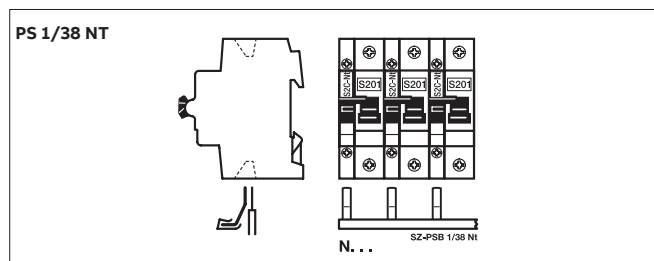
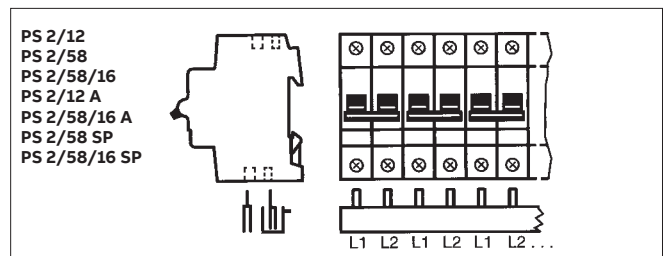
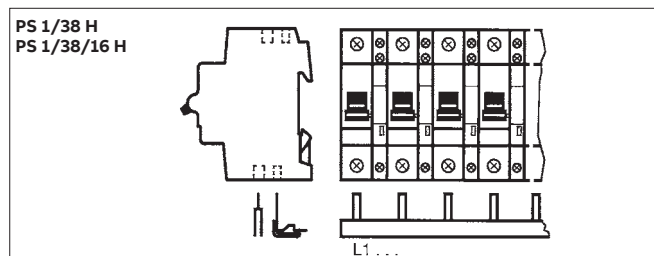
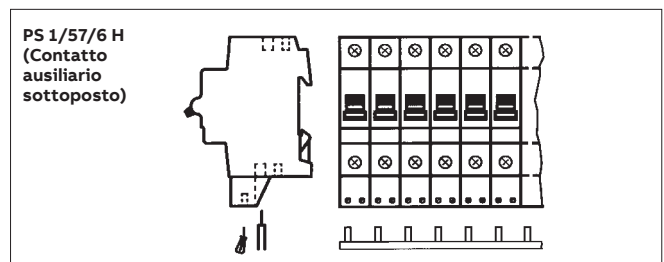
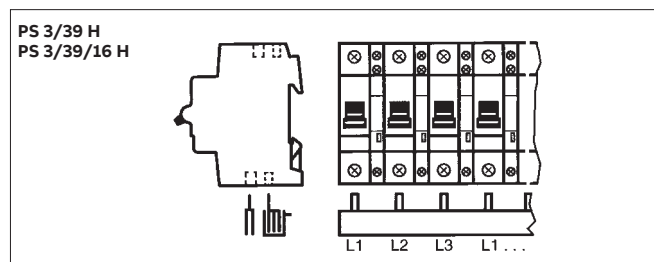
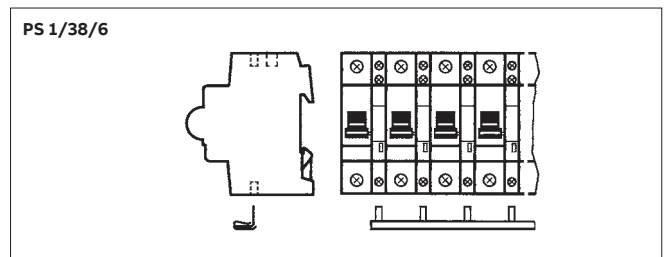
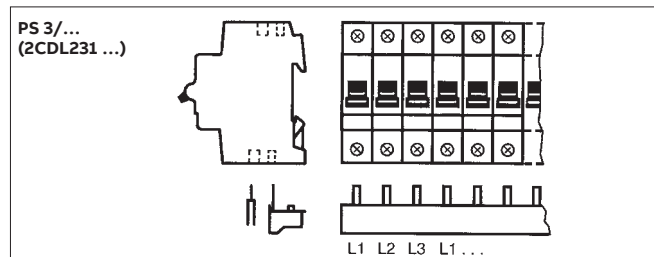
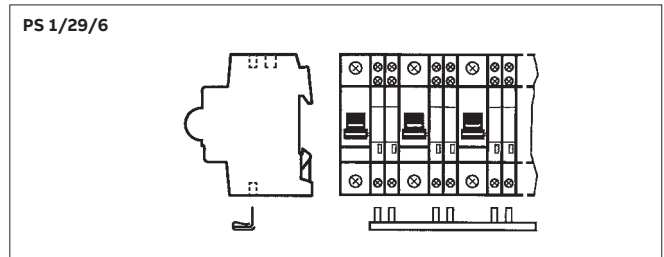
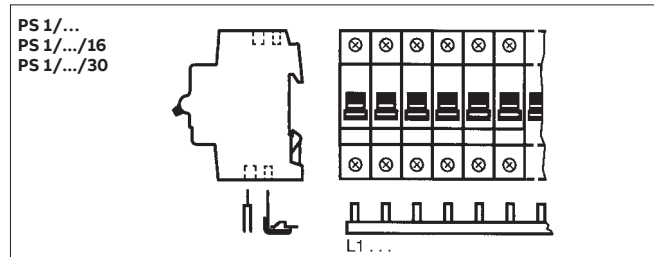

Barrette di collegamento

serie S 200, F 200 e DS 200

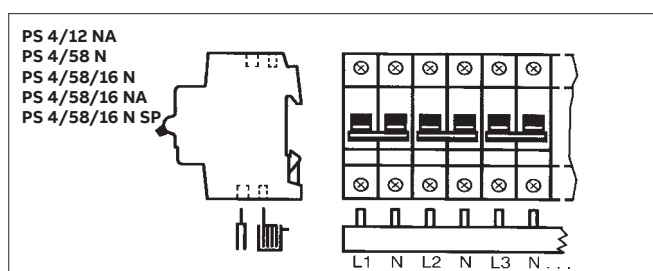
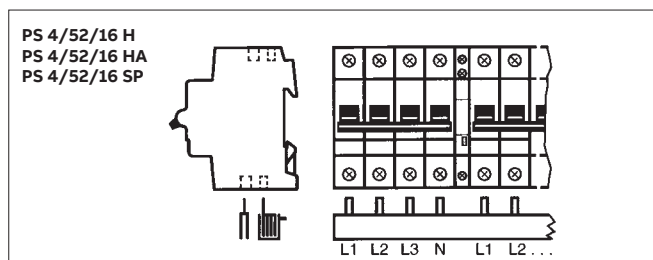
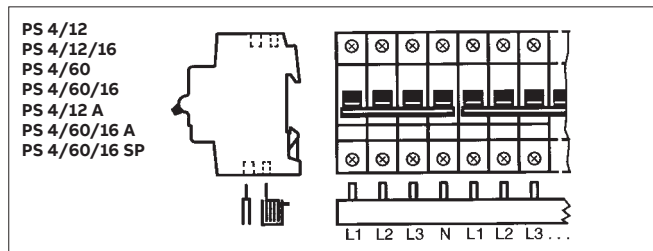
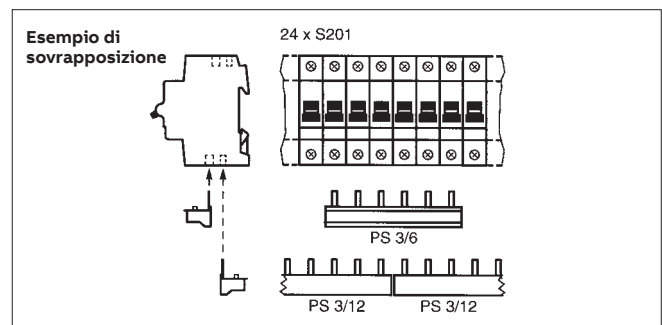
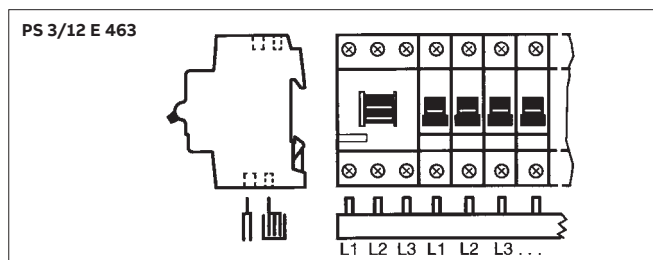
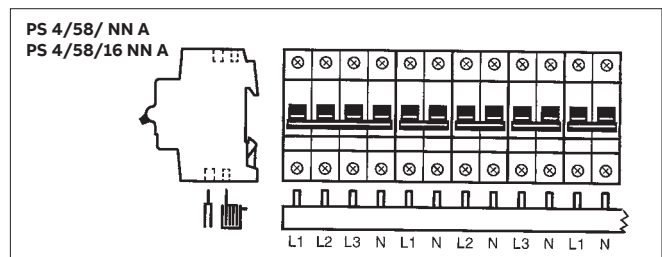
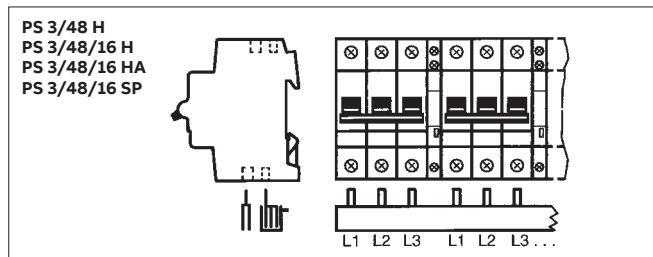
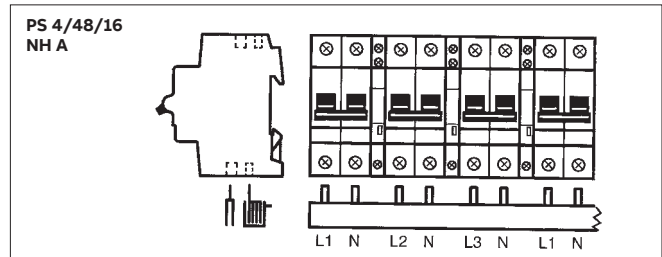
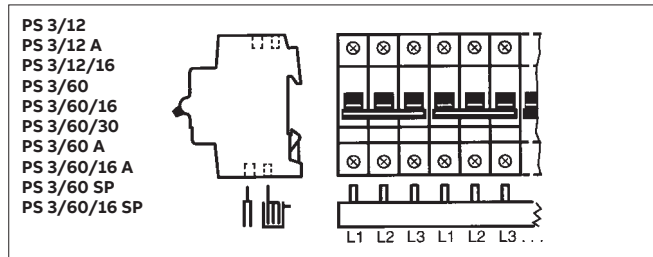



Barrette di collegamento

serie S 200, F 200 e DS 200

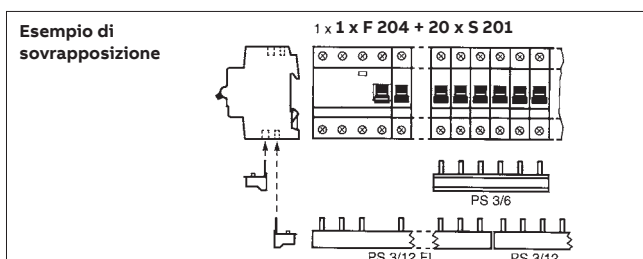
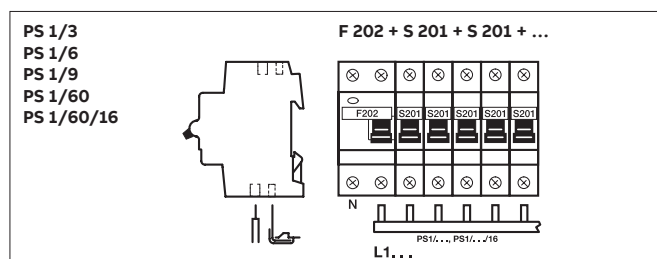
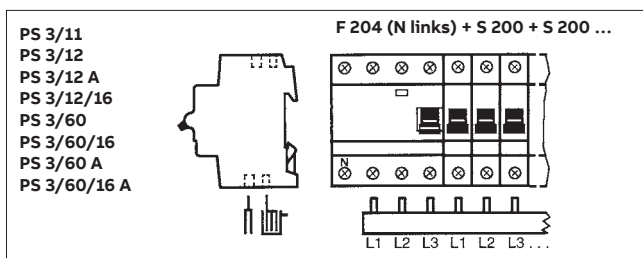
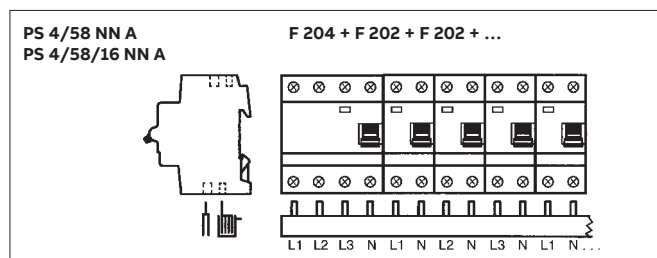
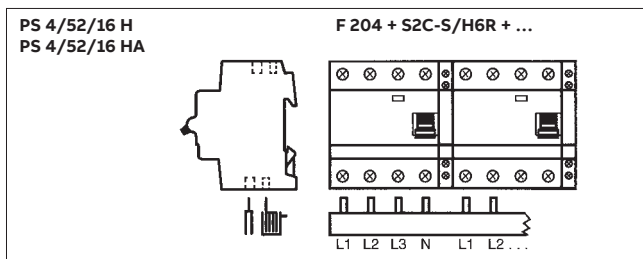
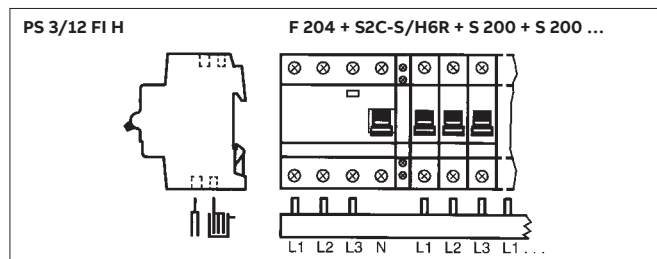
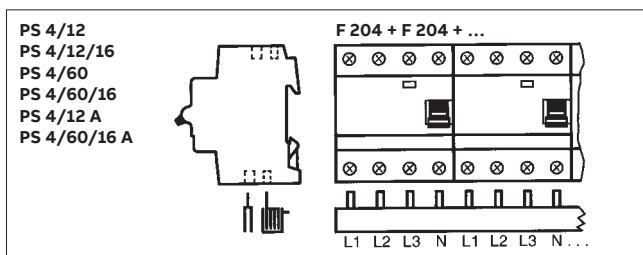
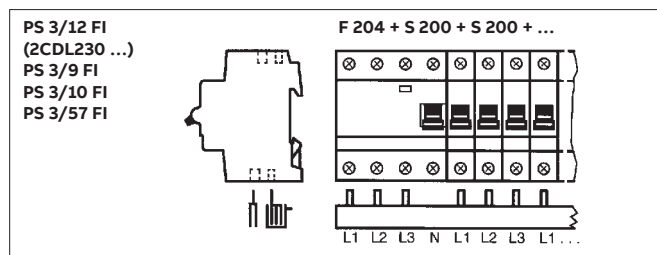
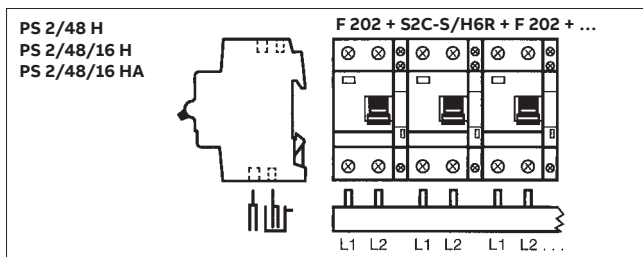
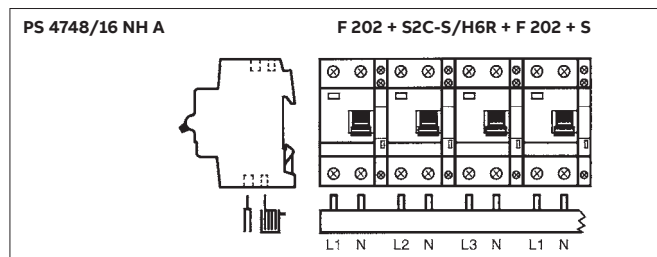
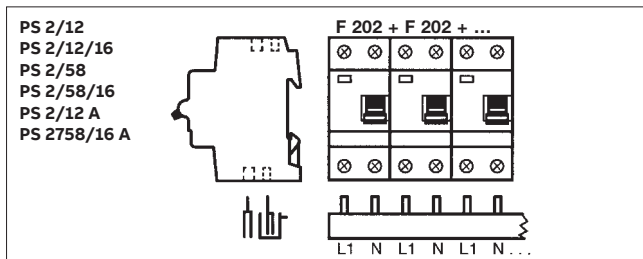
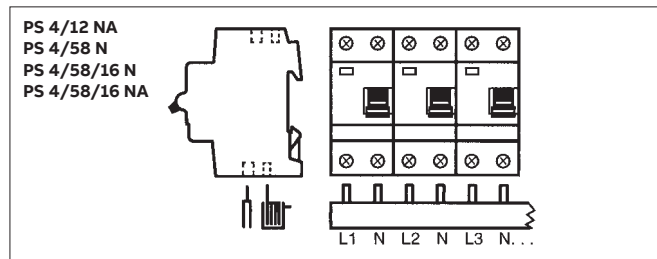

Barrette di collegamento

serie S 200, F 200 e DS 200

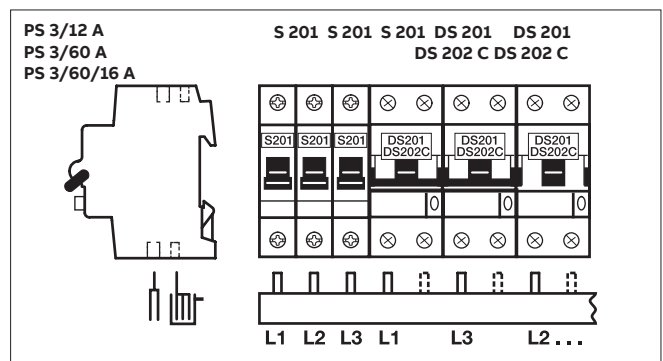
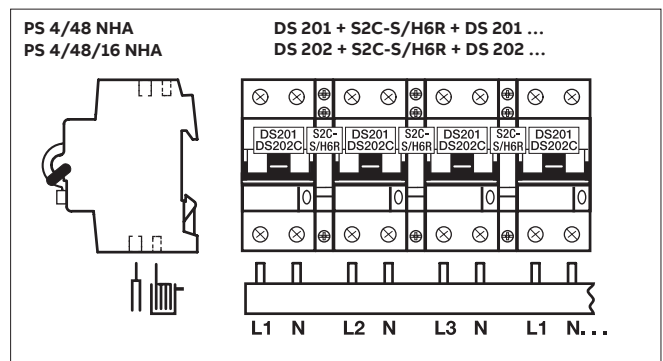
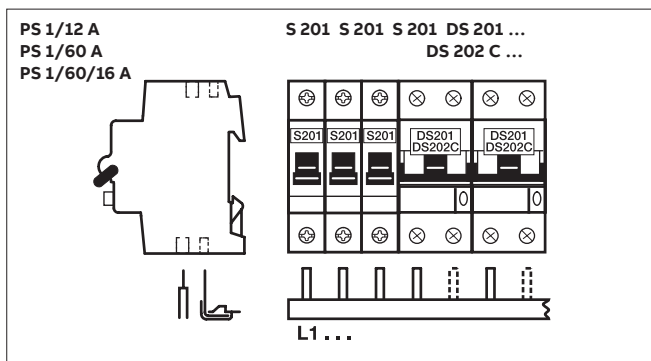
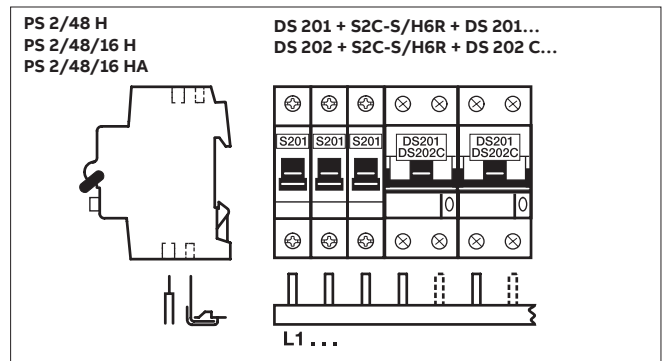
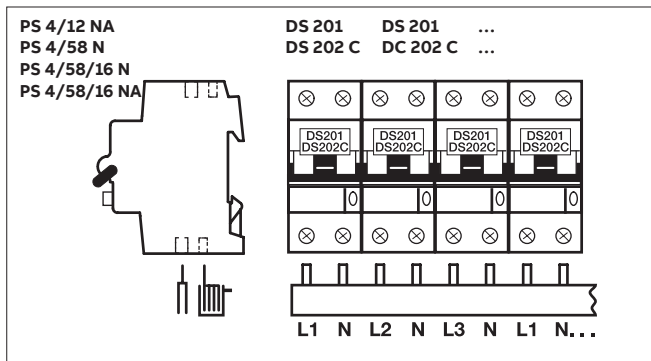
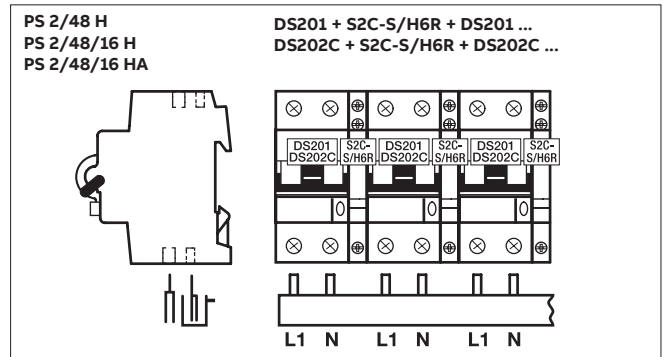
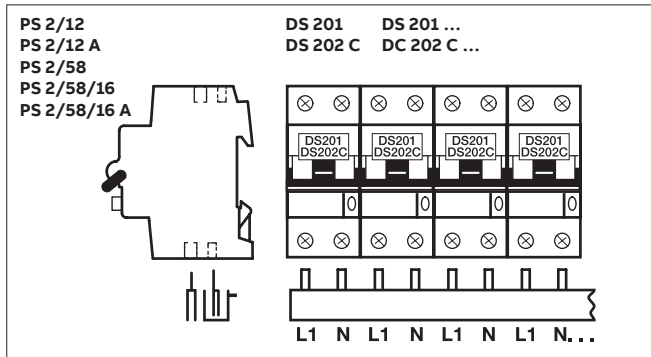



Barrette di collegamento

serie S 200, F 200 e DS 200

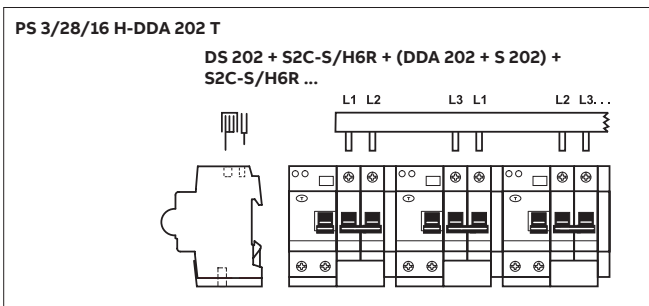
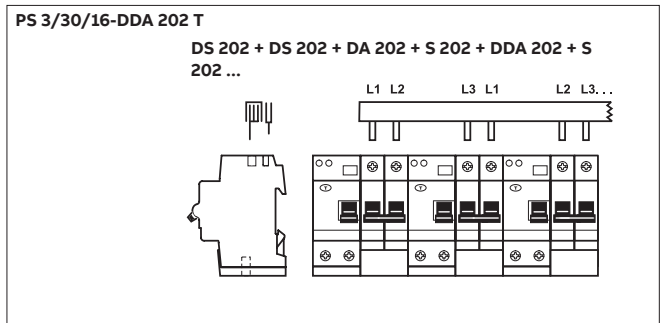
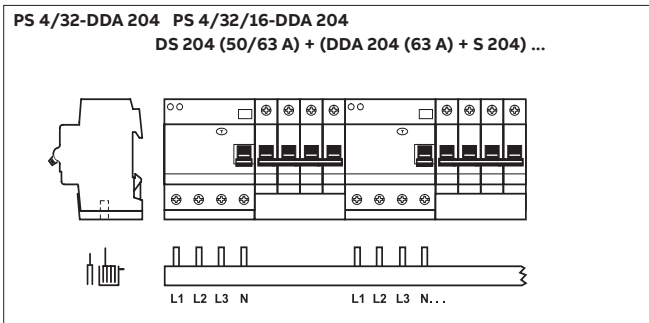
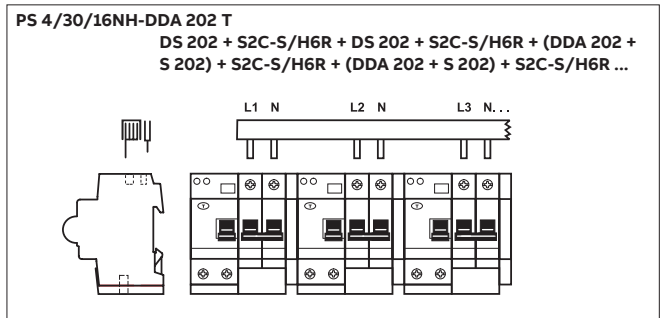
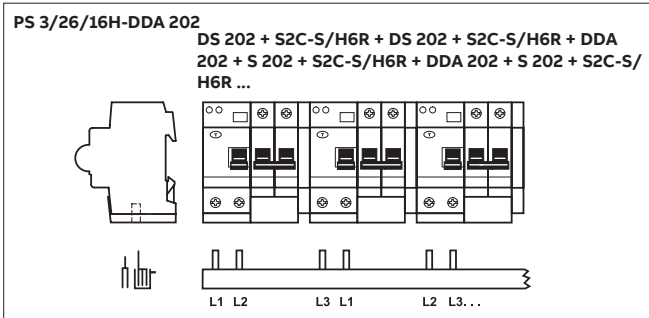
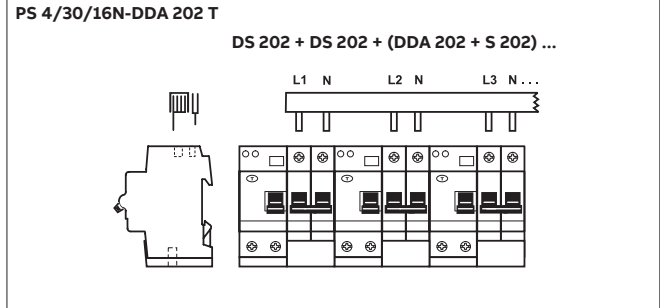
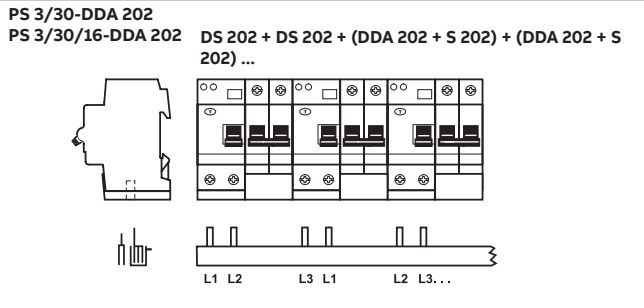

Barrette di collegamento

serie S 200, F 200 e DS 200

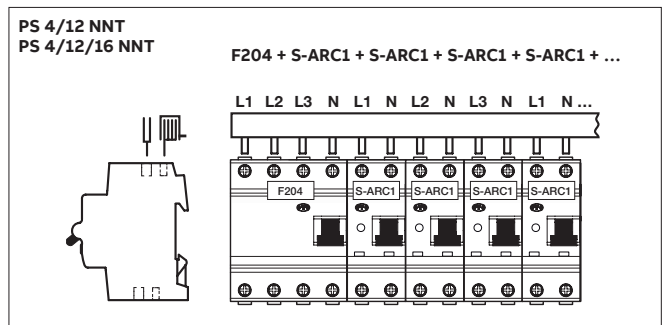
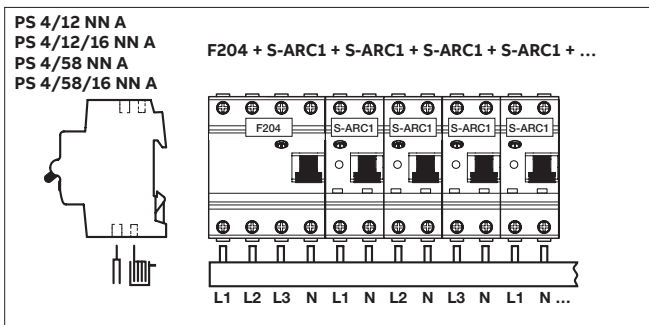
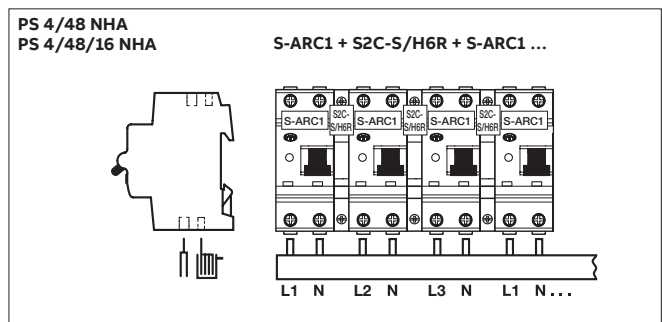
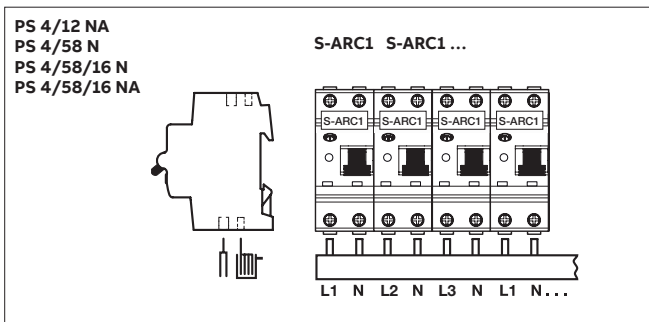
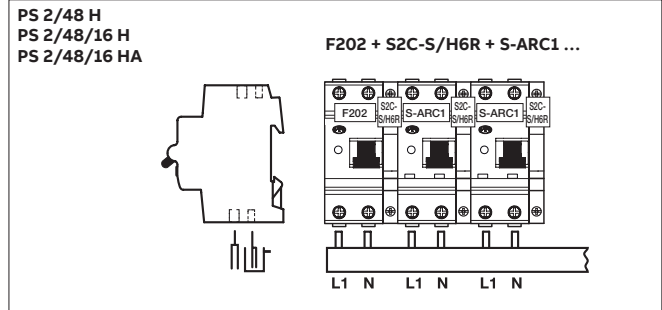
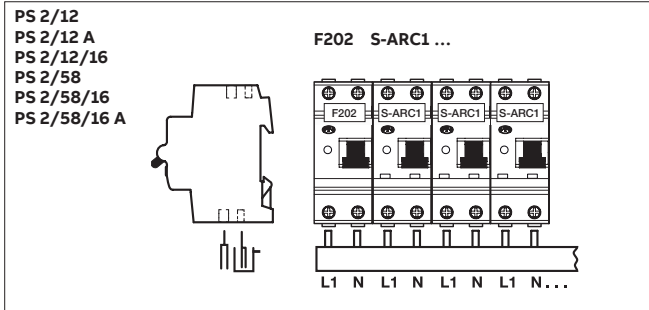



Barrette di collegamento

Tabella di selezione

I sistemi di barrette ABB consentono la connessione incrociata sicura ed economica di interruttori magnetotermici, differenziali e magnetotermici differenziali.

Per una corretta selezione delle barrette devono essere presi in considerazione i seguenti aspetti:

- Tipo di morsetto dell'interruttore magnetotermico (morsetto doppio o morsetto a gabbia)
- Numero di poli (1, 2, 3, 4, 1 + N o 3 + N)

- Tipo di dispositivo (interruttore magnetotermico, differenziale o magnetotermici differenziali).
- Combinazione di interruttori sulla guida DIN
- Uso di elementi ausiliari montati lateralmente su MCB *)
- Diametro della barretta (per il calcolo della capacità corrente di carico)
- Numero di moduli (per la scelta di barrette standard o barrette da tagliare)

	PS		/		/				
	1		2	3	4	5	6	7	7
Fasi									
1 fase	1								
2 fasi	2								
3 fasi	3								
4 fasi	4								
Numero di pin									
Diametro									
10 mm ²					-	-			
6 mm ²					6	-			
16 mm ²					1	6			
30 mm ²					3	0			
Applicazione									
Collegamento incrociato di interruttore differenziale e magnetotermico (il 4 ° pin deve essere rimosso per magnetotermici differenziali 3 + N)							F	I	
Uso del conduttore di neutro (sequenza di fase es.. L1-N-L2-N-L3-N-L1...)						N			
Sazio per un contatto ausiliario						H			
Spazio per 2 contatti ausiliari							H	2	
Pin per la rottura									A
Collegamento trasversale dei dispositivi 3P + N + 1P + N (sequenza di fase L1-L2-L3-N-L1-N-L2-N-L1-N-...)							N	N	
Barrette per reti IT							I	T	
Barrette secondo UL 489 (Branch Protection)							B	P	
Barrette secondo UL 1077 (Supplementary Protection)							S	P	
Note: sono possibili combinazioni delle applicazioni di cui sopra									

*) solo gli elementi ausiliari montati sul lato destro e i contatti ausiliari fissi inferiori possono essere presi in considerazione per il collegamento della barra

Barrette di collegamento

serie S 200, F 200 e DS 200



PS 1/2 - PS 1/12

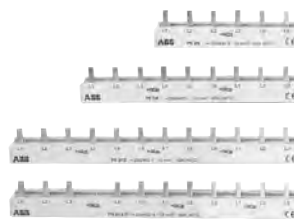

PS 3/6 - PS 3/12

Barrette di collegamento di lunghezza predefinita (non possono essere tagliate)

barrette 1 fase, distanza pin 17,6 mm, tappi di chiusura laterali PS-END 0

Nr. di pin	Fasi	mm ²	Cu-No.	Descrizione			Peso unit.	Conf
				kg	Tipo	Codice ABB	Codice d'ordine	kg
2	1	10	0.01	PS1/2	2CDL210001R1002		0.01	180
3	1	10	0.03	PS1/3	2CDL210001R1003		0.03	120
4	1	10	0.03	PS1/4	2CDL210001R1004		0.03	100
6	1	10	0.03	PS1/6	2CDL210001R1006		0.03	60
9	1	10	0.04	PS1/9	2CDL210001R1009		0.04	30
12	1	10	0.05	PS1/12	2CDL210001R1012		0.05	30
12	1	10a	0.05	PS1/12A ^②	2CDL210010R1012		0.05	30

barrette 3 fasi, distanza pin 17,6 mm

Nr. di pin	Fasi	mm ²	Cu-No.	Descrizione			Peso unit.	Conf
				kg	Tipo	Codice ABB	Codice d'ordine	kg
6	3	10	0.04	PS3/6	2CDL231001R1006		0.04	60
9	3	10	0.07	PS3/9	2CDL231001R1009		0.07	30
12	3	10	0.10	PS3/12	2CDL231001R1012	A463607	0.10	30
12	3	10	0.10	PS3/12FI *	2CDL231002R1012	A463706	0.09	50

* sequenza fase: L1, L2, L3, libero, L2, L3, L1, ...

Barrette di collegamento da tagliare secondo la lunghezza desiderata

barrette 1 fase, distanza pin 17,6 mm, tappi di chiusura laterali PS-END 0 barrette 1 fase, distanza pin 17,6 mm

Nr. di pin	Fasi	mm ²	Cu-No.	Descrizione			Peso unit.	Conf
				kg	Tipo	Codice ABB	Codice d'ordine	kg
60	1	10	0.26	PS1/60	2CDL210001R1060	A514668	0.26	20
60	1	10	0.26	PS1/60A ^②	2CDL210010R1060		0.28	50
60	1	16	0.41	PS1/60/16	2CDL210001R1660		0.41	20
60	1	16	0.41	PS1/60/16A ^②	2CDL210010R1660		0.39	50
5	1	30	0.04	PS1/5/30 ^①	2CDL210001R3005		0.04	100
10	1	30	0.09	PS1/10/30 ^①	2CDL210001R3010		0.09	100
11	1	30	0.09	PS1/11/30 ^①	2CDL210001R3011		0.10	100
14	1	30	0.120	PS1/14/30 ^①	2CDL210001R3014		0.120	50
15	1	30	0.130	PS1/15/30 ^①	2CDL210001R3015		0.130	50
18	1	30	0.150	PS1/18/30 ^①	2CDL210001R3018		0.150	50
19	1	30	0.160	PS1/19/30 ^①	2CDL210001R3019		0.160	50
60	1	30	0.520	PS1/60/30	2CDL210001R3060		0.520	20

barrette 1 fase, collegamento dispositivi a 1 polo con ausiliario, tappi di chiusura laterali PS-END 0

Nr. di pin	Fasi	mm ²	Cu-No.	Descrizione			Peso unit.	Conf
				kg	Tipo	Codice ABB	Codice d'ordine	kg
38	1	10	0.27	PS1/38H	2CDL210001R1038		0.27	30
38	1	16	0.45	PS1/38/16H	2CDL210001R1638		0.45	30

^① comprese di tappo di chiusura laterale

^② pin pre tagliati



Barrette di collegamento

serie S 200, F 200 e DS 200

barrette 1 fase, collegamento del neutro (isolamento blu), tappi di chiusura laterali PS-END 1.1								
Nr. di pin	Fasi	mm ²	Cu-No.	Descrizione			Peso unit.	Conf
			kg	Tipo	Codice ABB	Codice d'ordine	kg	pz.
28	1	10	0.24	PS1/28N	2CDL210001R1028		0.14	50
28	1	16	0.32	PS1/28/16N	2CDL210001R1628		0.20	50
57	1	10	0.24	PS1/57NA ②	2CDL210011R1057		0.14	50
57	1	10	0.24	PS1/57N	2CDL210001R1057		0.14	50
57	1	16	0.32	PS1/57/16NA ②	2CDL210011R1657		0.20	50
57	1	16	0.32	PS1/57/16N	2CDL210001R1657		0.20	50

barrette 1 fase, collegamento degli ausiliari, tappi di chiusura laterali PS-END 1.1 ad eccetto PS 1/57/6								
Nr. di pin	Fasi	mm ²	Cu-No.	Descrizione			Peso unit.	Conf
			kg	Tipo	Codice ABB	Codice d'ordine	kg	pz.
23	1	6	0.16	PS1/23/6	2CDL210005R0623		0.09	50
29	1	6	0.14	PS1/29/6	2CDL210005R0629		0.10	50
38	1	6	0.14	PS1/38/6	2CDL210005R0638		0.09	50
57	1	6	0.11	PS1/57/6	2CDL210005R0657		0.08	50

barrette 2 fasi, distanza pin 17,6 mm, tappi di chiusura laterali PS-END								
Nr. di pin	Fasi	mm ²	Cu-No.	Descrizione			Peso unit.	Conf
			kg	Tipo	Codice ABB	Codice d'ordine	kg	pz.
12	2	10	0.07	PS2/12 ①	2CDL220001R1012	A556521	0.08	50
12	2	10	0.07	PS2/12A ①②	2CDL220010R1012		0.08	50
12	2	16	0.11	PS2/12/16	2CDL220001R1612		0.09	50
58	2	10	0.32	PS2/58	2CDL220001R1058	A556552	0.36	10
58	2	16	0.55	PS2/58/16	2CDL220001R1658		0.49	10
58	2	16	0.55	PS2/58/16A ②	2CDL220010R1658		0.49	10
58	2	30	1.81	PS2/58/30 ③④	2CDL220001R3058		1.81	10

Note: PS...A è una barretta con il pin removibile

barrette 2 fasi, collegamento dispositivi a 2 poli con ausiliario, tappi di chiusura laterali PS-END								
Nr. di pin	Fasi	mm ²	Cu-No.	Descrizione			Peso unit.	Conf
			kg	Tipo	Codice ABB	Codice d'ordine	kg	pz.
48	2	10	0.47	PS2/48H	2CDL220001R1048		0.35	10
48	2	16	0.68	PS2/48/16H	2CDL220001R1648	A556545	0.48	10
48	2	16	0.68	PS2/48/16HA ②	2CDL220012R1648		0.48	10

① comprese di tappo di chiusura laterale

② pin pre tagliati

③ usare tappo di chiusura

④ non è possibile la rimozione di un interruttore magnetotermico installato

Barrette di collegamento

serie S 200, F 200 e DS 200

barrette 3 fasi, distanza pin 17,6 mm, tappi di chiusura laterali PS-END								
Nr. di pin	Fasi	mm ²	Cu-No.	Descrizione			Peso unit.	Conf
			kg	Tipo	Codice ABB	Codice d'ordine	kg	pz.
11	3	10	0.10	PS3/11 ①	2CDL230001R1011		0.08	50
12	3	10	0.09	PS3/12 ①	2CDL230001R1012		0.09	50
12	3	10	0.09	PS3/12A ①②	2CDL230010R1012		0.09	50
12	3	16	0.16	PS3/12/16 ①	2CDL230001R1612	A562805	0.12	50
60	3	10	0.51	PS3/60	2CDL230001R1060	A514699	0.47	10
60	3	10	0.51	PS3/60A ②	2CDL230010R1060		0.47	10
60	3	16	0.76	PS3/60/16	2CDL230001R1660	A514705	0.65	10
60	3	16	0.76	PS3/60/16A ②	2CDL230010R1660		0.65	10
60	3	30	2.65	PS3/60/30 ③⑤	2CDL230001R3060		2.65	10

barrette 3 fasi, collegamento dispositivi a 1 polo con ausiliario, tappi di chiusura laterali PS-END								
Nr. di pin	Fasi	mm ²	Cu-No.	Descrizione			Peso unit.	Conf
			kg	Tipo	Codice ABB	Codice d'ordine	kg	pz.
39	3	10	0.51	PS3/39H	2CDL230001R1039	A556590	0.43	10
39	3	16	0.76	PS3/39/16H	2CDL230001R1639	A556606	0.60	10

barrette 3 fasi, collegamento dispositivi a 2 poli (fase+neutro) con ausiliario, tappi di chiusura laterali PS-END								
Nr. di pin	Fasi	mm ²	Cu-No.	Descrizione			Peso unit.	Conf
			kg	Tipo	Codice ABB	Codice d'ordine	kg	pz.
24	3	10	0.80	PS3/24H	2CDL230001R1024		0.41	10

barrette 3 fasi, collegamento dispositivi a 2 poli (fase+fase) con ausiliario, tappi di chiusura laterali PS-END								
Nr. di pin	Fasi	mm ²	Cu-No.	Descrizione			Peso unit.	Conf
			kg	Tipo	Codice ABB	Codice d'ordine	kg	pz.
46	3	16	0.98	PS3/46/16H-IT	2CDL230006R1648		0.98	10

barrette 3 fasi, collegamento dispositivi a 3 poli con ausiliario, tappi di chiusura laterali PS-END								
Nr. di pin	Fasi	mm ²	Cu-No.	Descrizione			Peso unit.	Conf
			kg	Tipo	Codice ABB	Codice d'ordine	kg	pz.
48	3	10	0.51	PS3/48H	2CDL230001R1048	A556613	0.43	10
48	3	16	0.76	PS3/48/16H	2CDL230001R1648	A556644	0.60	10
48	3	16	0.76	PS3/48/16HA ②	2CDL230012R1648	A556699	0.60	10

barrette 3 fasi, collegamento RCBO (1P+N), tappi di chiusura laterali PS-END								
Nr. di pin	Fasi	mm ²	Cu-No.	Descrizione			Peso unit.	Conf
			kg	Tipo	Codice ABB	Codice d'ordine	kg	pz.
30	3	10	0.50	PS3/30	2CDL230001R1030		0.42	10

① comprese di tappo di chiusura laterale
② pin pre tagliati

③ usare tappo di chiusura
④ non è possibile la rimozione di un interruttore magnetotermico installato



Barrette di collegamento

serie S 200, F 200 e DS 200

barrette 3 fasi, omesso il Neutro dell'RCD, tappi di chiusura laterali PS-END								
Nr. di pin	Fasi	mm ²	Cu-No.	Descrizione			Peso unit.	Conf unit.
				kg	Tipo	Codice ABB	Codice d'ordine	
9	3	10	0.10	PS3/9FI ①	2CDL230002R1009		0.06	50
10	3	10	0.10	PS3/10FI ①	2CDL230002R1010		0.07	50
12	3	10	0.11	PS3/12FI ①	2CDL230002R1012		0.09	50
57	3	10	0.55	PS3/57FI	2CDL230002R1057		0.46	10

barrette 3 fasi, omesso il Neutro dell'RCD, con ausiliario all'RCD e tappi di chiusura laterali PS-END								
Nr. di pin	Fasi	mm ²	Cu-No.	Descrizione			Peso unit.	Conf unit.
				kg	Tipo	Codice ABB	Codice d'ordine	
12	3	10	0.11	PS3/12FIH ①	2CDL230003R1012		0.09	50

barrette 4 fasi, distanza pin 17,6 mm, tappi di chiusura laterali PS-END 1								
Nr. di pin	Fasi	mm ²	Cu-No.	Descrizione			Peso unit.	Conf unit.
				kg	Tipo	Codice ABB	Codice d'ordine	
12	4	10	0.12	PS4/12 ①	2CDL240101R1012		0.11	30
12	4	10	0.12	PS4/12A ①②	2CDL240110R1012		0.11	30
12	4	16	0.24	PS4/12/16 ①	2CDL240101R1612	A556675	0.16	30
60	4	10	0.80	PS4/60	2CDL240101R1060		0.64	10
60	4	16	1.21	PS4/60/16	2CDL240101R1660	A556743	0.89	10
60	4	16	1.21	PS4/60/16A ②	2CDL240110R1660		0.89	10
60	4	30	3.37	PS4/60/30 ④⑤	2CDL240001R3060		3.37	10

Note: PS...A è una barretta con il pin removibile

- ① comprese di tappo di chiusura laterale
- ② pin pre tagliati
- ③ usare tappo di chiusura
- ④ non è possibile la rimozione di un interruttore magnetotermico installato

Barrette di collegamento

serie S 200, F 200 e DS 200

barrette 4 fasi, collegamento di dispositivi a 4 poli con ausiliari, tappi di chiusura laterali PS-END 1								
Nr. di pin	Fasi	mm ²	Cu-No.	Descrizione			Peso unit.	Conf
			kg	Tipo	Codice ABB	Codice d'ordine	kg	pz.
52	4	16	1.30	PS4/52/16H	2CDL240101R1652	A556699	0.78	10
52	4	16	1.30	PS4/52/16HA ②	2CDL240212R1652	☎	0.78	10

barrette 4 fasi, collegamento RCBO (1P+N), tappi di chiusura laterali PS-END 1								
Nr. di pin	Fasi	mm ²	Cu-No.	Descrizione			Peso unit.	Conf
			kg	Tipo	Codice ABB	Codice d'ordine	kg	pz.
12	4	10	0.14	PS4/12NA ①②	2CDL240213R1012	☎	0.10	30
58	4	10	0.80	PS4/58N	2CDL240101R1058	☎	0.59	10
58	4	16	1.21	PS4/58/16N	2CDL240101R1658	☎	0.77	10
58	4	16	1.21	PS4/58/16NA ②	2CDL240213R1658	☎	0.77	10

barrette 4 fasi, collegamento RCBO (1P+N) con ausiliario, tappi di chiusura laterali PS-END 1								
Nr. di pin	Fasi	mm ²	Cu-No.	Descrizione			Peso unit.	Conf
			kg	Tipo	Codice ABB	Codice d'ordine	kg	pz.
48	4	16	1.48	PS4/48/16NHA ②	2CDL240114R1648	☎	0.76	10

barrette 4 fasi, collegamento RCD 4 poli, tappi di chiusura laterali PS-END 1								
Nr. di pin	Fasi	mm ²	Cu-No.	Descrizione			Peso unit.	Conf
			kg	Tipo	Codice ABB	Codice d'ordine	kg	pz.
58	4	10	0.80	PS4/58NNA ②	2CDL240110R1058	☎	0.58	10
58	4	16	1.21	PS4/58/16NNA ②	2CDL240110R1658	☎	0.80	10

- ① comprese di tappo di chiusura laterale
- ② pin pre tagliati
- ③ usare tappo di chiusura
- ④ non è possibile la rimozione di un interruttore magnetotermico installato



Barrette di collegamento

serie S-ARC1 e DS-ARC1

barrette di collegamento per S-ARC1

Nr. di pin	Fasi	mm ²	Cu-No.	Descrizione		Peso unit.	Conf	
			kg	Tipo	Codice ABB	Codice d'ordine	kg	pz.
12	2	10	0.070	PS2/12 1)	2CDL220001R1012	A556521	0.075	50

barrette 2 fasi, collegamento di dispositivi a 2 poli con ausiliario, tappi di chiusura laterali PS-END

48	2	10	0.470	PS2/48H	2CDL220001R1048		0.354	10,000
48	2	16	0.680	PS2/48/16H	2CDL220001R1648	A556545	0.580	10,000

Accessori per barrette di collegamento PS ...

Tipo	Codice ABB	Codice d'ordine	Peso unit.	Conf
			kg	pz.
PS-END 0	2CDL200001R0004	A652261	0.001	50
PS-END	2CDL200001R0001	A514729	0.001	50
PS-END 1	2CDL200001R0002	A570114	0.001	50
PS-END SP	2CDL200110R0001		0.001	50
PS-END 3	2CDL200001R3001		0.001	50
PS-END 3.1	2CDL200001R3002		0.001	50
PSB-END 3	GHV0361325R0001		0.001	50
PSB-END 4	GHV0361325R0002		0.001	50
PS-END 3 BP-C	2CDL200489R0003		0.001	50

Barrette di collegamento

accessori



SZ-BSK

Protezione per i puntali delle barrette PS...

Nr. di pin	Fasi	mm ²	Cu-No.	Descrizione		Peso unit.	Conf	
			kg	Tipo	Codice ABB	Codice d'ordine	kg	pz.
	5 parts			SZ-BSK	2CDL200001R0011	A420006	0.003	10

* Versione chiusa



BSK

Barrette di collegamento

serie SN 201 e F200/S200 + SN 201



BS9+FEED-IN

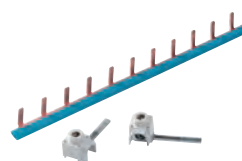

BS9 NA+FEED-IN

Barrette di collegamento per serie SN201 (corrente massima nominale 63A)

Nr. di pin	Fasi	mm ²	Descrizione			Peso unit.	Conf unit.
			Tipo	Codice ABB	Codice d'ordine		
12	1	10	BS9 1/12	2CSL910001R1012	A204765	0.050	10
12	1	10	BS9 1/12 NA	2CSL910011R1012	A204775	0.050	10
56	1	10	BS9 1/56	2CSL910001R1056		0.140	10
56	1	10	BS9 1/56 NA	2CSL910011R1056		0.140	10
12	3	10	BS9 3/12	2CSL930001R1012	A204755	0.090	5
57	3	10	BS9 3/57	2CSL930001R1057		0.470	5

Barrette di collegamento per serie F200/S200 e SN201 (corrente massima nominale 63A)

Nr. di pin	Fasi	mm ²	Descrizione			Peso unit.	Conf unit.
			Tipo	Codice ABB	Codice d'ordine		
2 + 10 x 1+N	2	10	BF2-S9 UP 1N/12	2CSL920009R1012		0.110	5
4 + 8 x 1+N	4	10	BF2-S9 UP 3N/12	2CSL940009R1012		0.110	5
2 + 10 x 1+N	2	10	BF2-S9 DOWN 1N/12	2CSL920002R1012		0.110	5
4 + 8 x 1+N	4	10	BF2-S9 DOWN 3N/12	2CSL940002R1012		0.110	5

Morsetto di connessione a puntale, isolato

Sezione mm ²	Tipo di collegamento	Capocorda mm	Descrizione			Peso unit.	Conf unit.
			Tipo	Codice ABB	Codice d'ordine		
25	pin	15	FEED-IN 25/15 1P	2CSL980001R2515	A204795	0.010	5
25	pin	30	FEED-IN 25/30 3P	2CSL980001R2530	A204805	0.010	5



Barrette di collegamento

secondo UL 489: SU200 M, S200 UDC



PS2/6/16 BP

Barrette di collegamento di lunghezza predefinita secondo UL 489, adatte per SU200 M, S200 UDC, S200 U e S200 UP

barrette 1 fase, distanza pin 17,6 mm, UL 489

Nr. di pin	Fasi	mm ²	Cu-No.	Descrizione			Peso unit.	Conf
				kg	Tipo	Codice ABB	Codice d'ordine	kg
6	1	16	0.04	PS 1/6/16 BP	2CDL210489R1606	PS1616BP	0.05	1
12	1	16	0.07	PS 1/12/16 BP	2CDL210489R1612	PS11216BP	0.11	1
18	1	16	0.11	PS 1/18/16 BP	2CDL210489R1618	PS11816BP	0.16	1

barrette 2 fasi, distanza pin 17,6 mm, UL 489

Nr. di pin	Fasi	mm ²	Cu-No.	Descrizione			Peso unit.	Conf
				kg	Tipo	Codice ABB	Codice d'ordine	kg
6	2	16	0.07	PS 2/6/16 BP	2CDL220489R1606	PS2616BP	0.06	1
12	2	16	0.14	PS 2/12/16 BP	2CDL220489R1612	PS21216BP	0.13	1
18	2	16	0.21	PS 2/18/16 BP	2CDL220489R1618	PS21816BP	0.20	1

barrette 3 fasi, distanza pin 17,6 mm, UL 489

Nr. di pin	Fasi	mm ²	Cu-No.	Descrizione			Peso unit.	Conf
				kg	Tipo	Codice ABB	Codice d'ordine	kg
6	3	16	0.11	PS 3/6/16 BP	2CDL230489R1606	PS3616BP	0.07	1
12	3	16	0.22	PS 3/12/16 BP	2CDL230489R1612	PS31216BP	0.15	1
18	3	16	0.33	PS 3/18/16 BP	2CDL230489R1618	PS31816BP	0.24	1

- ① comprese di tappo di chiusura laterale
- ② pin pre tagliati
- ③ usare tappo di chiusura
- ④ non è possibile la rimozione di un interruttore magnetotermico installato

Barrette di collegamento

secondo UL 489: SU200 M, S200 UDC

Barrette di collegamento PS... BP-C da tagliare per interruttori magnetotermici secondo UL489: SU200 M, S200 UDC, S200 U e S200 UP

barrette 1 fase, distanza pin 17,6 mm, tappi di chiusura laterali PS-END 3 BP-C								
Nr. di pin	Fasi	mm ²	Cu-No.	Descrizione			Peso unit.	Conf
			kg	Tipo	Codice ABB	Codice d'ordine	kg	pz.
57	1	25	0.47	PS1/57/25BP-C	2CDL210489R5725		0.775	10
barrette 1 fase, collegamento con dispositivo 1P con ausiliario, tappi di chiusura laterali PS-END 3 BP-C								
Nr. di pin	Fasi	mm ²	Cu-No.	Descrizione			Peso unit.	Conf
			kg	Tipo	Codice ABB	Codice d'ordine	kg	pz.
37	1	25	0.5	PS1/37/25HBP-C	2CDL210489R3725		0.661	10
barrette 2 fasi, distanza pin 17,6 mm, tappi di chiusura laterali PS-END 3 BP-C								
Nr. di pin	Fasi	mm ²	Cu-No.	Descrizione			Peso unit.	Conf
			kg	Tipo	Codice ABB	Codice d'ordine	kg	pz.
56	2	25	0.888	PS2/56/25BP-C	2CDL220489R5625		0.969	10
barrette 2 fasi, collegamento con dispositivi 2P con ausiliario, tappi di chiusura laterali PS-END 3 BP-C								
Nr. di pin	Fasi	mm ²	Cu-No.	Descrizione			Peso unit.	Conf
			kg	Tipo	Codice ABB	Codice d'ordine	kg	pz.
46	2	25	0.87	PS2/46/25HBP-C	2CDL220489R4625		0.943	10
barrette 3 fasi, distanza pin 17,6 mm, tappi di chiusura laterali PS-END 3 BP-C								
Nr. di pin	Fasi	mm ²	Cu-No.	Descrizione			Peso unit.	Conf
			kg	Tipo	Codice ABB	Codice d'ordine	kg	pz.
57	3	25	1,31	PS3/57/25BP-C	2CDL230489R5725		1.198	10
barrette 3 fasi, collegamento con dispositivi 3P con ausiliario, tappi di chiusura laterali PS-END 3 BP-C								
Nr. di pin	Fasi	mm ²	Cu-No.	Descrizione			Peso unit.	Conf
			kg	Tipo	Codice ABB	Codice d'ordine	kg	pz.
48	3	25	1,28	PS3/48/25HBP-C	2CDL230489R4825		1.129	10
39	3	25	1,305	PS3/39/25HBP-C	2CDL230489R3925		1.115	10



Barrette di collegamento

secondo UL 1077: S200, S200 M, S200 P

Barrette di collegamento (adatte per essere tagliate) UL 1077 adatte per S200 e S200P

barrette 1 fase, distanza pin 17,6 mm, tappi di chiusura laterali PS-END 0								
Nr. di pin	Fasi	mm ²	Cu-No.	Descrizione			Peso unit.	Conf unit.
			kg	Tipo	Codice ABB	Codice d'ordine	kg	pz.
60	1	10	0.26	PS 1/60 SP	2CDL210111R1060		0.26	20
60	1	16	0.41	PS 1/60/16 SP	2CDL210111R1660		0.41	20

barrette 1 fase, collegamento con dispositivo 1P con ausiliario, tappi di chiusura laterali PS-END 0								
Nr. di pin	Fasi	mm ²	Cu-No.	Descrizione			Peso unit.	Conf unit.
			kg	Tipo	Codice ABB	Codice d'ordine	kg	pz.
38	1	16	0.45	PS 1/38/16H SP	2CDL210111R1638		0.45	30

barrette 2 fasi, distanza pin 17,6 mm, tappi di chiusura laterali PS-END SP								
Nr. di pin	Fasi	mm ²	Cu-No.	Descrizione			Peso unit.	Conf unit.
			kg	Tipo	Codice ABB	Codice d'ordine	kg	pz.
58	2	10	0.42	PS 2/58 SP	2CDL220111R1058			10
58	2	16	0.69	PS 2/58/16 SP	2CDL220111R1658			10

barrette 2 fasi, collegamento con dispositivi 2P con ausiliario, tappi di chiusura laterali PS-END SP								
Nr. di pin	Fasi	mm ²	Cu-No.	Descrizione			Peso unit.	Conf unit.
			kg	Tipo	Codice ABB	Codice d'ordine	kg	pz.
48	2	16	0.68	PS 2/48/16 HSP	2CDL220112R1648			10

barrette 3 fasi, distanza pin 17,6 mm, tappi di chiusura laterali PS-END SP								
Nr. di pin	Fasi	mm ²	Cu-No.	Descrizione			Peso unit.	Conf unit.
			kg	Tipo	Codice ABB	Codice d'ordine	kg	pz.
60	3	10	0.68	PS 3/60 SP	2CDL230111R1060			10
60	3	16	1.02	PS 3/60/16 SP	2CDL230111R1660			10

barrette 3 fasi, collegamento con dispositivi 3P con ausiliario, tappi di chiusura laterali PS-END SP								
Nr. di pin	Fasi	mm ²	Cu-No.	Descrizione			Peso unit.	Conf unit.
			kg	Tipo	Codice ABB	Codice d'ordine	kg	pz.
48	3	16	1.16	PS 3/48/16 HSP	2CDL230112R1648			10

barrette 4 fasi, distanza pin 17,6 mm, tappi di chiusura laterali PS-END 1 SP								
Nr. di pin	Fasi	mm ²	Cu-No.	Descrizione			Peso unit.	Conf unit.
			kg	Tipo	Codice ABB	Codice d'ordine	kg	pz.
60	4	16	1.97	PS 4/60/16 SP	2CDL240311R1660			10

barrette 4 fasi, collegamento con dispositivo 4P con ausiliario, tappi di chiusura laterali PS-END 1 SP								
Nr. di pin	Fasi	mm ²	Cu-No.	Descrizione			Peso unit.	Conf unit.
			kg	Tipo	Codice ABB	Codice d'ordine	kg	pz.
52	4	16	1.90	PS 4/52/16H SP	2CDL240312R1652			10

Protezione per i puntali delle barrette PS...SP (UL 1077)

Nr. di pin	Fasi	mm ²	Cu-No.	Descrizione			Peso unit.	Conf unit.
			kg	Tipo	Codice ABB	Codice d'ordine	kg	pz.
5 parts			0.001	BSK SP	2CDL200111R0001			100



BSK SP

prodotto disponibile su richiesta; per prezzo e disponibilità fare riferimento al nostro servizio di Customer Support al numero verde 800-551166

Barrette di collegamento

accessori per barrette PS... SP



AST 35/15 SP



SZ-ESK SP

Morsetti di alimentazione per PS...SP (UL 1077)

Terminale isolato con contatto pin

mm ²	Cu-No.	Descrizione			Peso unit.	Conf
	kg	Tipo	Codice ABB	Codice d'ordine	kg	pz.
35	0.038	AST 35/15 SP	2CDL200111R3515		0.025	25

Morsetto di alimentazione a polo singolo, può essere montato fianco a fianco, alimentazione sul pin della barretta

mm ²	Cu-No.	Descrizione			Peso unit.	Conf
	kg	Tipo	Codice ABB	Codice d'ordine	kg	pz.
50	0.038	SZ-ESK SP	2CDL200111R5001		0.032	50

Caratteristiche tecniche

Morsetti di alimentazione SZ-ESK SP, AST 35/15 SP	
Tensione max. di funzionamento	480 V c.a.
Corrente massima	80 A ^①
Grado di protezione	IP 20
Range di cavi	SZ-ESK SP: 35 mm ² / 2AWG flessibile con puntale 50 mm ² / 1AWG rigido/intrecciato AST 35/15 SP: 25 mm ² / 3AWG flessibile con puntale 35 mm ² / 2AWG rigido/intrecciato

^① indipendentemente dalla corrente nominale del terminale di alimentazione, la corrente massima del terminale del dispositivo



Barrette di collegamento

accessori



etichetta di identificazione

Etichette

Confezioni di 40 etichette prestampate o neutre. Le etichette neutre possono essere personalizzate a mano con un pennarello indelebile o con sistemi di marcatura computerizzata.

	Descrizione			Peso unit.	
	Tipo	Codice ABB	Codice d'ordine	kg	pz.
etichette neutre	BS	GHS2001946R0001	A478106	0.004	30
etichette neutre con pittogrammi	BS Pikto	GHS2001946R0002	A478205	0.004	30
etichette prestampate 4 x 1 - 10	BS 1/10	GHS2001946R0003	A478304	0.004	30
etichette prestampate 2 x 1 - 20	BS 1/20	GHS2001946R0004	A478403	0.004	30
etichette prestampate 1 - 40	BS 1/40	GHS2001946R0005	A478502	0.004	30
etichette prestampate 41-80	BS 41 - 80	GHS2001946R0006	A585910	0.004	30
etichette prestampate 81-120	BS 81 - 120	GHS2001946R0007	A585927	0.004	30
etichette prestampate 121-160	BS 121/160	GHS2001946R0008	A585934	0.004	30

Morsetti, isolati con contatto pin

Caratteristiche tecniche

Capacità di connessione	6-25 mm ²	6-50 mm ²	25-95 mm ²
Max carico elettrico	63 A	100 A	225 A
Ma. tensione di funzionamento	600 V c.a.	600 V c.a.	690 V c.a.
Max coppia di serraggio	2 Nm	3 Nm	19 Nm

I morsetti sono monofase. Quando combinati in un'installazione multifase, è necessario considerare una tolleranza nella distanza.

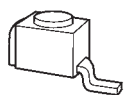

SZ-Ast 95 gk

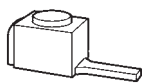

SZ-Ast 95

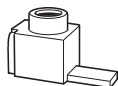

Ast 25/15 S
Ast 50/15 S
Ast 50/15
Ast 50/18

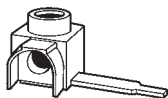

Ast 50/32 Q

Sezione	Copocorda	Tipo di collegamento	Cu-No.	Descrizione	Peso unit.	Conf		
mm ²	LxP mm		kg	Tipo	Codice ABB	Codice d'ordine	kg	pz.
6-25	15/4	90°	0.012	Ast 25/15 QS	2CDL200010R2515			50
6-25	15/4	straight	0.012	Ast 25/15 S	2CDL200011R2515			50
6-25	15/6	90°	0.012	Ast 25/15 Q	2CDL200000R2515			50
6-25	22/4	90°	0.012	Ast 25/22 QS	2CDL200010R2522			50
6-25	30/4	90°	0.012	Ast 25/30 QS	2CDL200010R2530			50
6-25	30/6	90°	0.014	Ast 25/30 Q	2CDL200000R2530			50
6-50	15/4	90°	0.014	Ast 50/15 QS	2CDL200000R5015			50
6-50	15/4	straight	0.014	Ast 50/15 S	2CDL200011R5015			50
6-50	15/7	90°	0.014	Ast 50/15 Q	2CDL200010R5015			50
6-50	15/7	straight	0.014	Ast 50/15	2CDL200001R5015			50
5-50	17.5/7	90°	0.019	Ast 50/18 Q	2CDL200100R5018			50
6-50	17.5/7	straight	0.019	Ast 50/18	2CDL200101R5018			50
6-50	32/6	90°	0.017	Ast 50/32 Q	2CDL200000R5032			50
25-95	21/6.5	straight	0.06	SZ-Ast 95 gk*	GHV0360501R0012		0.067	50
25-95	21/6.5	straight	0.06	SZ-Ast 95*	GHV0360501R0013		0.067	50

Abbreviazione: morsetto Q 90°

Barrette di collegamento

accessori



SZ-ESK 2

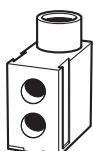

SZ-ESK 3

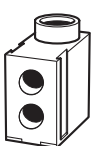

SZ-ESK 3 S

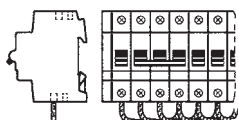

esempio
cablaggio di dispositivi
costituiti da moduli di
lunghezza diversa con
SZ-DB 125 N o 312



SZ-BP 1



SZ-B



SZ-BP 2



SZ-BP 12 G



SZ-BP R

Morsetti di alimentazione

I terminali a polo singolo possono essere montati fianco a fianco con i terminali multipolo

Sezione	Copo-corda	Tipo di collegamento	Cu-No.	Descrizione		Peso unit.	Conf
mm ²	LxP mm	kg	Tipo	Codice ABB	Codice d'ordine	kg	pz.
6-35			SZ-ESK 2	2CDL200001R3501	A969203	0.024	10
6-50			SZ-ESK 3	2CDL200003R5001	☎	0.025	10
6-50			SZ-ESK 3 S	2CDL200003R5003	A965288	0.024	10

Piastre di chiusura

Per la copertura del dispositivo con materiale di spessore da 1 a 3 mm, profondità: 1 modulo; colore: grigio RAL 7035, bianco RAL 9001

Ingresso	Ingresso	Descrizione		Peso unit.	Conf.	
mm ²	mm ²	Tipo	Codice ABB	Codice d'ordine	kg	Pz.
46/grigio	213	SZ-BP 1	GHL5301904R0001	☎	0.028	100
46/bianco	17.5	SZ-BP	GHS2701913R0001	☎	0.005	
46/grigio	17.5	SZ-BP 2	GHS2701913R0002	☎	0.005	
46/grigio	220	SZ-BP 12 G	2CDL000001R1220	☎	0.022	50
46/bianco	220	SZ-BP 12 W	2CDL000001R2220	☎	0.020	50

Descrizione		Peso unit.	Conf.		
Tipo	Codice ABB	Codice d'ordine	kg	Pz.	
Dispositivi di bloccaggio per SZ-BP 12 G	SZ-BP R	2CDL000001R1001	☎	0.001	30



Barrette di collegamento

accessori



FP



S2C-DH



OH



OXS6X

Falsi poli

Descrizione				Peso unit.	Conf.
Tipo	Codice ABB	Codice d'ordine	kg	Pz.	
Falso polo - 1 modulo	FP1	16021765	0.01	100	
Falso polo - 2 moduli	FP2	16021773	0.014	50	
Falso polo - 4 moduli	FP4	16021781	0.022	30	
Falso polo - 6 moduli	FP6	16021799	0.031	20	
Supporto per falso polo	SFP	16021831	0.012	10	

Blocco per manovra rotativa

Per l'azionamento degli interruttori S200 in esecuzione 2P - 3P - 4P.

Utilizzando il blocco S2C-DH non è più possibile montare il blocco differenziale, gli elementi ausiliari o altri accessori.

In caso di intervento dell'interruttore per cortocircuito o sovraccarico lo stato di aperto non viene visualizzato dalla manopola posta all'esterno del quadro.

Descrizione				Peso unit.	Conf.
Tipo	Codice ABB	Codice d'ordine	kg	pz.	
S2C-DH	GHS2001901R0003	S2C-DH	0.175	1	

Maniglie

Maniglia IP 65, 65 x 65 mm, lucchettabile con massimo 3 lucchetti (diametro 5 - 8 mm), porta interbloccabile in posizione di ON, aggiustabile*

Colore	Per sezionatori	Descrizione			Peso unit.	Conf.
		Tipo	Codice ABB	Codice d'ordine	kg	pz.
nera	OT16...40F	OHBS2AJ	1SCA105213R1001	EE 298 4	0.06	1
gialla-rossa	OT16...40F	OHYS2AJ	1SCA105296R1001	EE 313 1	0.07	1

Albero per manovra rotativa da 6 mm²

Lunfgezza	Per sezionatori	Descrizione			Peso unit.	Conf.
		Tipo	Codice ABB	Codice d'ordine	kg	pz.
85	OT16...40F	OXS6X85	1SCA101647R1001	EE 320 6	0.02	10
105	OT16...40F	OXS6X105	1SCA108043R1001	EE 377 6	0.02	10
120	OT16...40F	OXS6X120	1SCA101654R1001	EE 321 4	0.03	10
130	OT16...40F	OXS6X130	1SCA101655R1001	EE 322 2	0.03	10
160	OT16...40F	OXS6X160	1SCA101656R1001	EE 323 0	0.04	10
180	OT16...40F	OXS6X180	1SCA101659R1001	EE 324 8	0.04	10
250	OT16...40F	OXS6X250	1SCA101660R1001	EE 325 5	0.05	10
330	OT16...40F	OXS6X330	1SCA101661R1001	EE 326 3	0.05	10

Barrette di collegamento

accessori



SA 1



SA 2

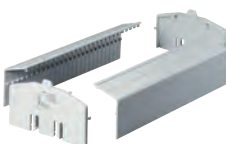

KA 27 H + KA 27 S

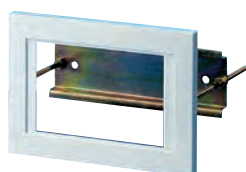

ME

Blocco meccanico

Impedisce l'azionamento non autorizzato o pericoloso della leva di comando. Un adattatore rende possibile il blocco della leva di comando, sia che sia attivata o disattivata. La leva è bloccata da un lucchetto con una sezione della barra trasversale di 3 o, a seconda dei casi, max. 6 mm. Per i dispositivi multipolari può essere montata una serratura per polo, l'adattatore per serratura può essere utilizzato per tutti i magnetotermici delle serie S 200, S 280, magnetotermici differenziali DS201-DS202C nonché per gli interruttori E 200. Per l'acquisto di più lucchetti che abbiano tutti la stessa chiave usare SA 2 i, per avere più lucchetti che abbiano ognuno una chiave diversa usare SA 2.

Descrizione					Peso unit.	Conf
Tipo					kg	pz.
blocco meccanico	3 mm	SA 1	GJF1101903R0001	EA 214 5	0.004	10
	6 mm	SA 1E	GJF1101903R0004		0.004	10
lucchetto con 2 chiavi		SA 2	GJF1101903R0002	A587704	0.02	10
lucchetto con 2 chiavi universali		SA 2 i	GJF1109999R0001	SA2i	0.02	10
Blocco meccanico, lucchetto con 3 chiavi in una scatola trasparente		SA 3	GJF1101903R0003		0.05	10

Copriterminale KA 27

Fornisce una protezione tattile generale delle parti in tensione. Adatto per installazioni secondo DIN EN 50274 (DIN VDE 0660 parte 514) e BGV A2. Le parti terminali possono essere montate a scatto su guide DIN EN 60715, 35 mm. I coperchi sono lunghi 486 mm = 27 moduli (18 mm ciascuno). Fori per ogni mezzo modulo per un utilizzo personalizzato.

Descrizione					Peso unit.	Conf
Tipo					kg	pz.
coperchio, 1 pezzo		KA 27 H	GHS2101933R0001		0.104	10
chiusura, 1 pezzo		KA 27 S	GHS2101934R0001		0.027	10

Flange

Descrizione					Peso unit.	Conf
Tipo					kg	pz.
Flangia per fissaggio bordo posteriore 1 modulo - IP40		ME 1	16219300		0.040	1
Flangia per fissaggio bordo posteriore 2 moduli - IP40		ME 2	16219318		0.045	1
Flangia per fissaggio bordo posteriore 3 moduli - IP40		ME 3	16219326		0.055	1
Flangia per fissaggio bordo posteriore 4 moduli - IP40		ME 4	16219334		0.060	1
Flangia per fissaggio bordo posteriore 6 moduli - IP40		ME 6	16219342		0.070	1
Flangia per fissaggio bordo posteriore 8 moduli - IP40		ME 8	16219359		0.080	1



Elementi ausiliari

serie S750 DR



S750DR-AUX

Dati elettrici									
Norme di riferimento	DIN EN 62019 (VDE 0640), IEC/EN 62019 DIN EN 60947-5-1 (VDE 0660-200), IEC/EN 60947-5-1								
Corrente termica convenzionale all'aria aperta	6 A								
Categoria di utilizzo	AC14		AC15		DC12		DC13		
Ue	400 V	230 V	400 V	230 V	250 V	125 V	60 V	24 V	
Ie (max)	2 A	6 A	2 A	6 A	0.5 A	1.5 A	2 A	4 A	
Tensione nominale di isolamento U secondo IEC/EN 60664-1	690 V c.a.								
Categoria di sovratensione	IV								
Grado di inquinamento	3								
Grado di protezione secondo IEC/EN 60529	IP20								
Potenza di commutazione min. c.c.	5V c.c./5 mA, 12V c.c./5 mA								
Tensione nominale di tenuta a impulso Uimp (1.2/50 µs)	6 kV								
Installazione									
Sezione cavo	1 conduttore	0.75 - 2.5 mm ² rigido, flessibile con e senza conduttori isolati a puntale							
	2 conduttori	2 x 0.75 - 2 x 2.5 mm ² solido, flessibile con e senza conduttori di isolati a puntale							
Coppia di serraggio	0.8 Nm								
Dati meccanici									
Resistenza alle vibrazioni secondo IEC/EN 60 068-2-6	5 g, 20 cicli at 5 ...150...5 Hz con 24 V c.a./c.c., 5 mA, senza commutazione								
Resistenza meccanica	10,000 manovre								
Dimensioni poli (H x P x L)	128 x 77 x 8.7								
Montaggio									
Solo 1 contatto ausiliario montabile sul lato destro									
Non montabile con S751DR/3									



S750DR-AUX

Contatto ausiliario S750DR-AUX

Due contatti di scambio indicano la posizione di contatto dei poli del S750 DR indipendenti e senza potenziale. Un pulsante di prova può essere utilizzato per verificare la corretta indicazione della posizione di contatto senza commutare il/i polo/i. I contatti di commutazione soddisfano i requisiti di separazione elettrica del circuito principale collegato al polo/i. Il S750DR-AUX può essere montato su S750 DR 1-4-poli senza attrezzi.

	Descrizione			Peso unit.	Conf.
	Tipo	Codice ABB	Codice d'ordine	kg	pz.
Contatto ausiliario	S750DR-AUX	2CDH700901R0001		0.07	1

Elementi ausiliari per interruttori serie S800

Tabella di selezione

Combinazione tra elementi ausiliari e S800

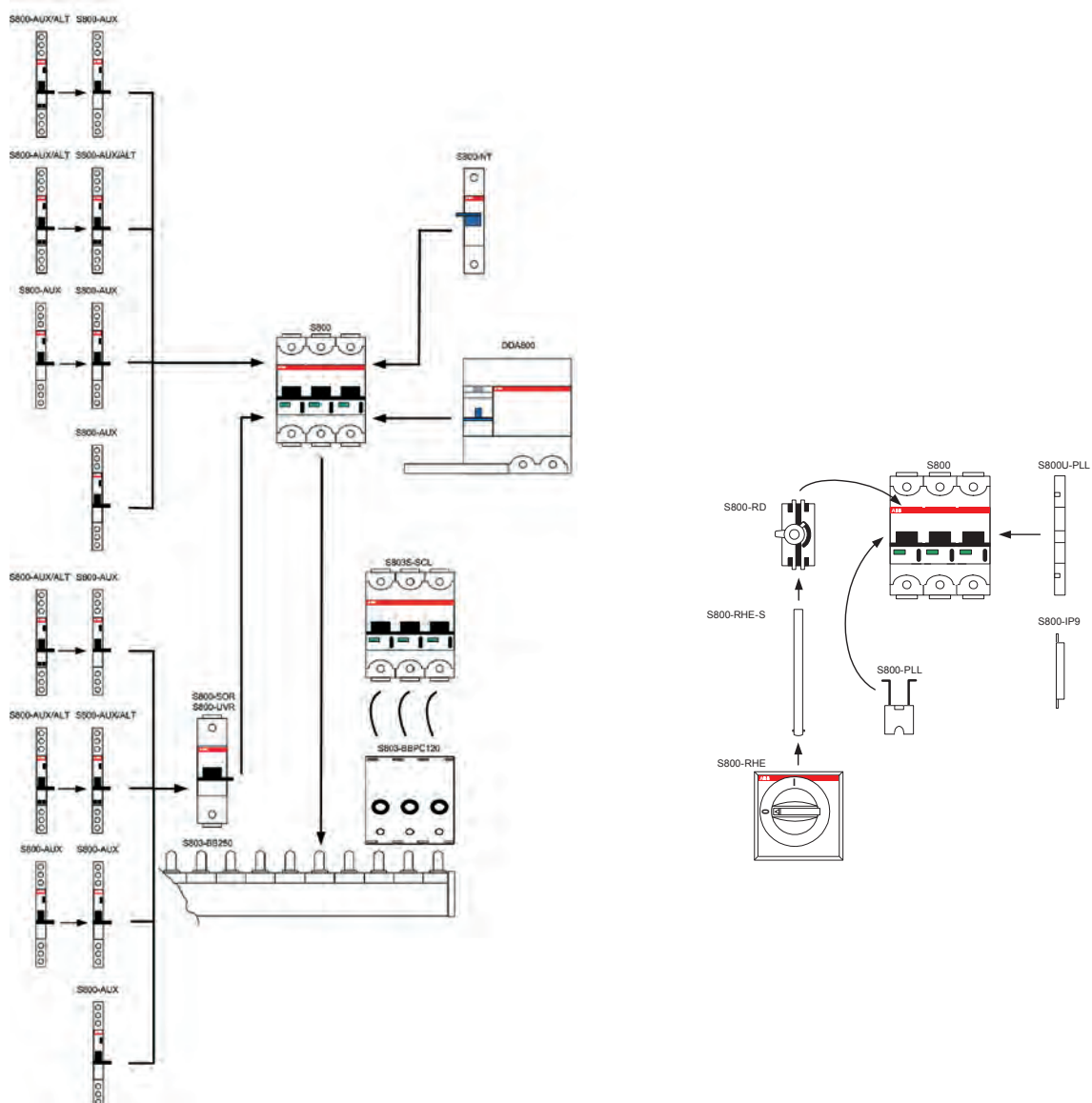

S800-AUX	Contatto ausiliario
S800-AUX/ALT	Contatto di segnalazione/ausiliario
S800-NT	Disconnettore di neutro 63A
S800-SOR	Bobina di apertura a lancio di corrente
DDA800	Blocco differenziale
S803-BB	Barrette di collegamento
S800RD	Blocco per maniglia rotativa
S800-RHE	Manopola per blocco manovra rotativa
S800-IP	Falso polo
S800-PLL/S800U-PLL	Blocco meccanico
S800-UVR	Bobina di minima tensione
S803-SCL/S800-SCL-SR	Limitatore di corrente di cortocircuito

Elementi ausiliari

S800



S800-RSU



S803S-SCL

Comando motorizzato S800-RSU-H (versione IEC) e S800-RSU (versione mondo)

Tensione di funzionamento	[V]	24 c.c.
Assorbimento di corrente durante il funzionamento I_{rms}	[A]	2.5
Assorbimento di corrente in assenza di manovra	[mA]	< 50
Tempo di chiusura	[ms]	< 500
Tempo di apertura	[ms]	< 250
Temperatura di funzionamento	[°C]	-25...+70
Numero di manovre		10000
Norme di riferimento		S800-RSU-H IEC60947-2 Annex N S800W-RSU UL489
Grado di protezione		IP20
Peso	[g]	300
Morsetto di alimentazione		Micro Fit 3,0 con 10 contatti

Limitatore di corrente di cortocircuito S803S-SCL

Massima corrente continua nominale I_n	[A]	32, 63, 125	
Poli		3	
Tensione nominale di funzionamento U_e (c.a.) 50/60Hz	[V]	400/690	
Tensione nominale di isolamento U_i	[V]	690	
Tensione nominale di tenuta a impulso U_{imp}	[kV]	8	
Potere di corto circuito estremo nominale I_{cu} secondo IEC 60947-2	400V c.a.	[kA]	100
	440V c.a.	[kA]	100
	690V c.a.	[kA]	50
Potere di corto circuito di servizio nominale I_{cs} secondo IEC 60947-2		100% I_{cu}	
Frequenza nominale	[Hz]	50/60	
Posizione di montaggio		qualsiasi	
Proprietà di disconnettore secondo IEC 60947-2		sì	
Norma di riferimento		IEC 60947-2	
Sezione conduttori in rame (32 A)	[mm ²]	1...25 rigidi 1...35 flessibili	
	[mm ²]	6...50 rigidi 6...70 flessibili	
Sezione conduttori in rame (63, 125 A)	[mm ²]	6...50 rigidi 6...70 flessibili	
Coppia di serraggio	[Nm]	3.5	
Alimentazione		qualsiasi	
Montaggio su guida DIN		EN 60715	
Temperatura ambiente di funzionamento	[°C]	-25...+60	
Temperatura di stoccaggio	[°C]	-40...+70	
Grado di protezione		IP20 IP40 (in involucro)	
Classificazione secondo NF-16-101, NF16-102		I3, F2	
Resistenza alle vibrazioni		IEC 60068-2-27; IEC 60068-2; EN 61373 Cat.1/class B	

Elementi ausiliari

S800



S800S-SCL-SR

Limitatore di corrente di cortocircuito self-resetting

		S800S-SCL-SR	S803W-SCL-SR	S803HV-SCL-SR in combinazione con S803HV-K
Corrente nominale di funzionamento I _e	[A]	32, 63, 100		
Nr. poli		1, 2, 3	3	3
Tensione nominale di funzionamento U _e				
(c.a.) secondo IEC 60947-2	50/60 Hz	[V]	400/690	690
(c.a.) secondo UL 508	50/60 Hz V		600	
Tensione nominale di isolamento U _i	[V]	690		1000
Tensione nominale di tenuta ad impulso U _{imp}	[kV]	8		
Potere di corto circuito nominale estremo I _{cu} = I _{cs} secondo IEC 60947-2 *				
(c.a.) 50/60 Hz 240/415 V	[kA]	100		
(c.a.) 50/60 Hz 254/440 V	[kA]	100		
(c.a.) 50/60 Hz 289/500 V	[kA]	65		
(c.a.) 50/60 Hz 400/690 V	[kA]	50		
(c.a.) 50/60Hz 580/1000 V				15
Potere di corto circuito nominale secondo UL 508 *				
(c.a.) 50/60 Hz 480 V	[kA]	65		
(c.a.) 50/60 Hz 600 V	[kA]	65		
Frequenza nominale	[Hz]	50/60		
Posizione di fissaggio		qualsiasi		
Collegamento Cu	[mm ²]	1 ... 50 rigido		
	[mm ²]	1 ... 70 flessibile		
	[AWG]	14-1		
Coppia di serraggio	[Nm]	3.5		
	[in. lbs.]	31		
Alimentazione		opzionale		
Fissaggio		Su guida DIN 35 mm secondo EN 60715 a mezzo di dispositivo di fissaggio rapido		
Temperatura ambiente	[°C]	-40 ... +70		-25 ... +60
Temperatura di stoccaggio	[°C]	-40 ... +85		-40 ... +70
Grado di protezione		IP20		
Classificazione secondo NF F 16-101, NF F 16-102		I3, F2		
Calore umido		IEC 60068-2-30, 55 °C / 95 % r.h.		
Vibrazione		IEC 60068-2-6, 5-10 Hz / 3 mm e 10-500 Hz / 2 g a 0.5 x I _e		
Vibrazione casuale		IEC 60068-2-64, 5-500 Hz / 2 g a 0.5 x I _e		
Resistenza alle condizioni climatiche		IEC 60068-2-1 /-2-2 /-2-30		
Norme di riferimento		IEC 60947-2	IEC 60947-2	IEC 60947-2
		IEC 60947-4-1	IEC 60947-4-1	
			UL 508, CSA 22.2 No. 14	

* Valido per le combinazioni omologate.



Elementi ausiliari

S800



S800-AUX

Contatto ausiliario S800-AUX		
Categoria di utilizzo secondo IEC 60947-5-1		AC15 400/2 A AC15 240/6 A DC13 250/0.55 A DC13 125 V/1.1 A DC13 60 V/2 A DC13 24 V/4 A
Valori nominali secondo UL 489		125 V c.a./6 A 250 V c.a./5 A 24 V c.c./4 A 125 V c.c./0.3 A 250 V c.c./0.15 A
Corrente termica convenzionale all'aria aperta I_{th}	[A]	6
Corrente minima di funzionamento I_{min}	[mA]	3
Tensione minima di funzionamento U_{min}	[V]	24
Tensione d'isolamento U_i	[V]	690
Numero di contatti		2
Tensione nominale di tenuta a impulso U_{imp}		6
Grado di inquinamento	[kV]	3
Norme di riferimento		IEC 60947-5-1 / UL 489
Contatti		in scambio (NA/NC)
Morsetti C_u	[mm ²]	1 x 2.5 2 x 1.5 14 AWG
Morsetti Cu	[Nm]	1
Alimentazione c.a. /c.c.		qualsiasi
Fissaggio		su profilato EN 60715
Grado di protezione		IP20
Temperatura ambiente di funzionamento	[°C]	-25 ... +60
Temperatura di stoccaggio	[°C]	-40 ... +70
Numero manovre meccaniche		6000
I_{cu}	[A]	1000
Resistenza alle vibrazioni		IEC 60068-2-6; EN 61373 Cat. 1/Classe B 5g, 20 cicli di scansione 5 ... 150 ... 5 Hz a 24 V c.a. /c.c., 5mA interruzione di breve durata <10 ms

Elementi ausiliari

S800



S800 AUX/ALT

Contatto di segnalazione / ausiliario S800-AUX/ALT		
Categorie di utilizzo secondo IEC 60947-5-1		AC15 400/2 A AC15 240/6 A DC13 250/0.55 A DC13 125 V/1.1 A DC13 60 V/2 A DC13 24 V/4 A
Valori nominali secondo UL 489		125 VAC/6 A 250 VAC/5 A 24 V DC/4 A 125 V DC/0.3 A 250 V DC/0.15 A
Corrente termica convenzionale all'aria aperta I_{th}	[A]	6
Corrente minima di funzionamento I_{min}	[mA]	3
Tensione minima di funzionamento U_{min}	[V]	24
Tensione di isolamento U_i	[V]	690
Numero di contatti		2 (1x AUX, 1x AUX/ALT)
Tensione nominale di tenuta a impulso U_{imp}	[kV]	6
Grado di inquinamento		3
Norme di riferimento		IEC 60947-5-1 / UL 489
Contatti		in scambio (NA/NC)
Morsetti C_u	[mm ²]	1 x 2.5 2 x 1.5 14 AWG
Coppia di serraggio	[Nm]	1
Alimentazione c.a./c.c.		qualsiasi
Fissaggio		su profilato EN 60715
Grado di protezione		IP20
Temperatura ambiente di funzionamento	[°C]	-25 ... +60
Temperatura di stoccaggio	[°C]	- 40 ... +70
Numero di manovre meccaniche		6000
I_{cu}	[A]	1000
Resistenza alle vibrazioni		IEC 60068-2-6; EN 61373 Cat.1/Class B 5g, 20 cicli di scansione 5 ... 150 ... 5 Hz a 24 V c.a. /c.c., 5mA interruzione di breve durata <10 ms EN 61373 Cat. 1/Classe B



Elementi ausiliari

S800



S800-SOR

		Bobine di apertura a lancio di corrente S800-SOR				
		S800-SOR12	S800-SOR24	S800-SOR130	S800-SOR250	S800-SOR400
Tensione nominale U_e	[V c.a./c.c.]	12	24	48 ... 130	110 ... 250	220 ... 400
Range di funzionamento	[%] U_e	70 ... 110	70 ... 110	70 ... 110	70 ... 110	70 ... 110
Tensione di isolamento U_i	[V]	690	690	690	690	690
Assorbimento della bobina allo spunto	[W/VA]	15.5	16.6/17*	41.9 ... 307.3 42 ... 310*	23 ... 119 20 ... 105*	45 ... 148.1
Frequenza nominale	[Hz]	c.c.; 50/60	c.c.; 50/60	c.c.; 50/60	c.c.; 50/60	c.c.; 50/60
Grado di inquinamento		3	3	3	3	3
Norme di riferimento		IEC 60947-2/ UL 489	IEC 60947-2/ UL 489	IEC 60947-2/ UL 489	IEC 60947-2/ UL 489	IEC 60947-2/ UL 489
Dimensione morsetti Cu	[mm ²]	1 ... 25 (14-2 AWG) cavi rigidi 1 ... 35 (14-3 AWG) cavi flessibili	1 ... 25 (14-2 AWG) cavi rigidi 1 ... 35 (14-3 AWG) cavi flessibili	1 ... 25 (14-2 AWG) cavi rigidi 1 ... 35 (14-3 AWG) cavi flessibili	1 ... 25 (14-2 AWG) cavi rigidi 1 ... 35 (14-3 AWG) cavi flessibili	1 ... 25 (14-2 AWG) cavi rigidi 1 ... 35 (14-3 AWG) cavi flessibili
Coppia di serraggio	[Nm]	3.5	3.5	3.5	3.5	3.5
Alimentazione		qualsiasi	qualsiasi	qualsiasi	qualsiasi	qualsiasi
Fissaggio		EN 60715	EN 60715	EN 60715	EN 60715	EN 60715
Grado di protezione		IP20 IP40 (solo lato comando)	IP20 IP40 (solo lato comando)	IP20 IP40 (solo lato comando)	IP20 IP40 (solo lato comando)	IP20 IP40 (solo lato comando)
Temperatura ambiente di funzionamento	[°C]	-25 ... +60	-25 ... +60	-25 ... +60	-25 ... +60	-25 ... +60
Temperatura di stoccaggio	[°C]	-40 ... +70	-40 ... +70	-40 ... +70	-40 ... +70	-40 ... +70
Resistenza alle vibrazioni		IEC 60068-2-6; EN 61373 Cat.1/Class B	IEC 60068-2-6; EN 61373 Cat.1/Class B	IEC 60068-2-6; EN 61373 Cat.1/Class B	IEC 60068-2-6; EN 61373 Cat.1/Class B	IEC 60068-2-6; EN 61373 Cat.1/Class B



S800-UVR

		Bobine di minima tensione S800-UVR			
		S800-UVR36	S800-UVR60	S800-UVR130	S800-UVR250
Tensione nominale U_e	[V c.a./c.c.]	24 ... 36	48 ... 60	110 ... 130	220 ... 250
Range di funzionamento	aperto	35 ... 70	35 ... 70	35 ... 70	35 ... 70
	chiuso	85	85	85	85
Tensione di isolamento U_i	[V]	690	690	690	690
Assorbimento della bobina allo spunto	[W/VA]	1.11 ... 1.14/1.2*	1.14 ... 1.25/1.3*	1.3 ... 1.41/1.4*	1.71 ... 1.91/1.9*
Frequenza nominale	[Hz]	c.c.; 50/60	c.c.; 50/60	c.c.; 50/60	c.c.; 50/60
Grado di inquinamento		3	3	3	3
Norme di riferimento		IEC 60947-2 / UL 489	IEC 60947-2 / UL 489	IEC 60947-2 / UL 489	IEC 60947-2 / UL 489
Dimensione morsetti Cu	[mm ²]	1 ... 25 (14-2 AWG) cavi rigidi 1 ... 35 (14-3 AWG) cavi flessibili	1 ... 25 (14-2 AWG) cavi rigidi 1 ... 35 (14-3 AWG) cavi flessibili	1 ... 25 (14-2 AWG) cavi rigidi 1 ... 35 (14-3 AWG) cavi flessibili	1 ... 25 (14-2 AWG) cavi rigidi 1 ... 35 (14-3 AWG) cavi flessibili
Coppia di serraggio	[Nm]	3.5	3.5	3.5	3.5
Alimentazione		qualsiasi	qualsiasi	qualsiasi	qualsiasi
Fissaggio		EN 60715	EN 60715	EN 60715	EN 60715
Grado di protezione		IP20 IP40 (solo lato comando)	IP20 IP40 (solo lato comando)	IP20 IP40 (solo lato comando)	IP20 IP40 (solo lato comando)
Temperatura ambiente di funzionamento	[°C]	-25 ... +60	-25 ... +60	-25 ... +60	-25 ... +60
Temperatura di stoccaggio	[°C]	-40 ... +70	-40 ... +70	-40 ... +70	-40 ... +70
Resistenza alle vibrazioni		IEC 60068-2-6; EN 61373 Cat.1/ Class B	IEC 60068-2-6; EN 61373 Cat.1/ Class B	IEC 60068-2-6; EN 61373 Cat.1/ Class B	IEC 60068-2-6; EN 61373 Cat.1/ Class B

Elementi ausiliari

S800



S803-BB250

Barrette di collegamento S803-BB250/S804-BB250			
Max. corrente nominale	alimentazione laterale	[A]	125
	alimentazione centrale	[A]	250
Corrente di corto circuito condizionale I _p		[kA eff]	100 protetto dal T _{max}
Poli			3/4
Tensione nominale di funzionamento U _e (c.a.) 50/60Hz		[V]	400/690
Tensione nominale di isolamento U _i		[V]	690
Tensione nominale di tenuta ad impulso U _{imp}		[kV]	8
Frequenza nominale		[Hz]	50
Norma di riferimento			EN/IEC 60439-2:2000
Materiale delle barrette			E-Cu 58 half-hard rolled F25
Materiale del profilo di isolamento			Materiale gruppo I; UL94 V-0
Materiale dei cappucci di chiusura			Materiale gruppo I; UL94 V-0 Privo di alogeni e fosfati
Sezione delle barrette		[mm ²]	60
Categoria di sovratensione			III
Grado di inquinamento			2



S800-RSU

breaker is not included

Comando motorizzato

Funzione: consente di realizzare il comando a distanza di apertura e chiusura di tutti gli interruttori delle serie S 800. La massima lunghezza del cavo del circuito di comando è di 10 metri. Il comando a motore risulta particolarmente indicato per l'impiego in impianti di tipo centralizzato, di grandi dimensioni o di difficile accesso, nei casi di più manovre giornaliere di alimentazione ed esclusione di una linea (es. linee di alimentazione di impianti non presidiati, sistemi di sicurezza, rilevatori, allarmi, comandi centralizzati di illuminazione, impianti fotovoltaici, ecc.). Il comando motorizzato non opera nel caso di intervento differenziale quando l'interruttore automatico S 800 è accoppiato ad un blocco differenziale DDA 800.

Comando motorizzato

	Descrizione			Peso unit.	Conf.
	Tipo	Codice ABB	Codice d'ordine	kg	pz.
Comando motorizzato	S800-RSU-H	2CCS800900R0501	A141124	0.300	1
	S800W-RSU	2CCS800900R0511		0.300	1



S800-RSU-CP

	Descrizione			Peso unit.	Conf.
	Tipo	Codice ABB	Codice d'ordine	kg	pz.
Morsetteria plug-in 10 pin con cavo 3 mt per S800-RSU-H	S800-RSU-CP	2CCS800900R0541	A141286	0,35	1
Morsetteria plug-in 10 pin per S800-RSU-H	S800-RSU-P	2CCS800900R0551	A141284	0.003	1



Limitatori di corrente di cortocircuito

S800



S800S-SCL



S800S-SCL-SR



S800W-SCL-SR



**S803HV-SCL-SR
per S800HV**

Limitatori di corrente di cortocircuito con morsetto a gabbia

A	Descrizione			Peso unit.	Conf.
	Tipo	Codice ABB	Codice d'ordine	kg	pz.
32	S803S-SCL32	2CCS800900R0291		0,735	1
63	S803S-SCL63	2CCS800900R0301		0,735	1
125	S803S-SCL125	2CCS800900R0281		0,735	1

Limitatore di corrente di cortocircuito self-resetting versione IEC

A	Descrizione			Peso unit.	Conf.
	Tipo	Codice ABB	Codice d'ordine	kg	pz.
32	S801S-SCL32-SR	2CCS801901R0539		0,25	1
63	S801S-SCL63-SR	2CCS801901R0599		0,25	1
100	S801S-SCL100-SR	2CCS801901R0639		0,25	1
32	S802S-SCL32-SR	2CCS801901R0539		0,5	1
63	S802S-SCL63-SR	2CCS801901R0599		0,5	1
100	S802S-SCL100-SR	2CCS801901R0639		0,5	1
32	S803S-SCL32-SR	2CCS803901R0539		0,75	1
63	S803S-SCL63-SR	2CCS803901R0599		0,75	1
100	S803S-SCL100-SR	2CCS803901R0639		0,75	1

Limitatore di corrente di cortocircuito self-resetting

A	Descrizione			Peso unit.	Conf.
	Tipo	Codice ABB	Codice d'ordine	kg	pz.
32	S803W-SCL32-SR	2CCS803917R0539		0,75	1
63	S803W-SCL63-SR	2CCS803917R0599		0,75	1
100	S803W-SCL100-SR	2CCS803917R0639		0,75	1

Limitatore di corrente di cortocircuito self-resetting per S800HV

A	Descrizione			Peso unit.	Conf.
	Tipo	Codice ABB	Codice d'ordine	kg	pz.
32	S803HV-SCL32-SR	2CCF019047R0001		0,75	1
63	S803HV-SCL63-SR	2CCF019048R0001		0,75	1
100	S803HV-SCL100-SR	2CCF019049R0001		0,75	1

Accessori

S800



S800-AUX



S800-AUX-ALT



S800-SOR

Contatto ausiliario

Il contatto ausiliario S 800-AUX dispone di due contatti in scambio AUX (2NA + 2NC) che commutano contemporaneamente ai contatti dell'interruttore accoppiato rivelando sia lo scatto manuale che lo sgancio automatico provocato da una sovracorrente.

Il pulsante di test, che può essere azionato con un attrezzo, consente all'utente di simulare la funzione del contatto ausiliario senza lo scatto dell'interruttore automatico a cui è associato.

Contatto ausiliario

	Descrizione			Peso unit.	Conf.
	Tipo	Codice ABB	Codice d'ordine	kg	pz.
Contatto ausiliario	S800-AUX	2CCS800900R0011	A120680	0.049	1

Contatto di segnalazione/ausiliario

Il contatto ausiliario/segnalazione combinato S 800-AUX/ALT commuta contemporaneamente ai contatti dell'S 800 e dispone di:

- un contatto ausiliario in scambio AUX (1NA + 1NC) che segnala sia lo stato di aperto/chiuso sia l'intervento dell'interruttore per sovracorrente;
- un contatto di segnalazione in scambio ALT (1NA + 1NC) che evidenzia esclusivamente lo sgancio per sovracorrente.

Sul fronte del dispositivo sono presenti due tasti di prova, azionabili mediante un attrezzo, che consentono all'utente di simulare la funzione dei contatti ausiliari/segnalazione senza lo scatto degli interruttori.

È presente inoltre un pulsante di reset per il ripristino del contatto di segnalazione ALT sia a seguito della commutazione per test che per lo sgancio automatico dell'S 800 accoppiato.

A seguito di uno scatto per sovracorrente, per la rimessa in servizio dell'impianto occorre ripristinare il contatto di segnalazione tramite reset e riarmare la leva dell'interruttore.

Contatto ausiliario/di segnalazione

	Descrizione			Peso unit.	Conf.
	Tipo	Codice ABB	Codice d'ordine	kg	pz.
Contatto ausiliario/di segnalazione	S800-AUX/ALT	2CCS800900R0021	A120681	0.050	1

Bobine di apertura a lancio di corrente

Le bobine di apertura a lancio di corrente aprono da remoto il dispositivo a cui sono accoppiate in caso di applicazione di tensione.

L'apertura è garantita per una tensione tra 70% e 110% della tensione nominale, sia per corrente alternata che continua.

S 800-SOR è montabile dal cliente sul lato sinistro di S 800.

Bobine di apertura a lancio di corrente

	Descrizione			Peso unit.	Conf.
	Tipo	Codice ABB	Codice d'ordine	kg	pz.
12V c.a./c.c.	S800-SOR12	2CCS800900R0191	A120831	0.15	1
24V c.a./c.c.	S800-SOR24	2CCS800900R0191	A120831	0.15	1
48...130V c.a./c.c.	S800-SOR130	2CCS800900R0221	A120834	0.15	1
110...250V c.a./c.c.	S800-SOR250	2CCS800900R0211	A120833	0.15	1
220...400V c.a./c.c.	S800-SOR400	2CCS800900R0231	A120835	0.15	1



Accessori

S800



S800-UVR

Bobine di minima tensione

Le bobine di minima tensione proteggono le utenze in caso di mancanza di tensione o di abbassamento della tensione compresa tra il 70% e il 35% del relativo valore nominale.

Dopo l'intervento è possibile riarmare l'interruttore accoppiato quando la tensione è superiore all'85% della tensione nominale. S 800-UVR può essere comandato da un pulsante di emergenza per togliere tensione all'impianto in completa sicurezza.

S 800-UVR è montabile dal cliente sul lato sinistro di S 800.

Bobine di minima tensione

	Descrizione			Peso unit. kg	Conf. pz.
	Tipo	Codice ABB	Codice d'ordine		
24...36V c.a./c.c.	S800-UVR36	2CCS800900R0241	A120836	0.15	1
48...60V c.a./c.c.	S800-UVR60	2CCS800900R0251	A120837	0.15	1
110...130V c.a./c.c.	S800-UVR130	2CCS800900R0261	A120838	0.15	1
220...250V c.a./c.c.	S800-UVR250	2CCS800900R0271	A120839	0.15	1



S800-RD

Blocco per manovra rotativa

Il blocco per manovra rotativa permette l'azionamento degli interruttori magnetotermici S 800 in quadri di distribuzione segregati. Il blocco S 800-RD si monta sul fronte dell'apparecchio con posizionamento a incastro e fissaggio a vite. Maniglie rotative lucchettabili con indicazione delle 3 posizioni: 0 (zero) ; Trip; 1

Blocco per manovra rotativa per S800 2-4 poli

	Descrizione			Peso unit. kg	Conf. pz.
	Tipo	Codice ABB	Codice d'ordine		
Blocco per manovra rotativa	S800-RD	2CCS800900R0041	A120817	0.080	1



S800-RHE-H

Manopola per blocco manovra rotativa antracite

	Descrizione			Peso unit. kg	Conf. pz.
	Tipo	Codice ABB	Codice d'ordine		
Manopola per blocco manovra rotativa (antracite)	S800-RHE-H	1SDA060150R0001	☎	0.02	1



S800-RHE-M

Manopola di emergenza per blocco manovra rotativa rossa

	Descrizione			Peso unit. kg	Conf. pz.
	Tipo	Codice ABB	Codice d'ordine		
Manopola per blocco manovra rotativa (rossa)	S800-RHE-EM	1SDA060151R0001	☎	0.02	1

Albero per manovra rotativa 6 x 6 mm

	Descrizione			Peso unit. kg	Conf. pz.
	Tipo	Codice ABB	Codice d'ordine		
albero per manovra rotativa L=500mm	S800-RHE-S	1SDA060179R0001	☎	0.19	1



S800-RHE-S

Protezione IP54 per manopola

	Descrizione			Peso unit. kg	Conf. pz.
	Tipo	Codice ABB	Codice d'ordine		
IP54 kit	S800-RHE-IP54	1SDA060180R0001	☎	0.075	1

Accessori

S800



S800-IP9



S800-PLL



S800U-PLL



S800-RT

Falso polo

Il falso polo S 800-IP9 corrisponde al profilo di S 800. Grazie alla sua larghezza di 9 mm permette di completare la fila degli interruttori qualora vi fossero spazi inutilizzati.

Falso polo					
Descrizione				Peso unit.	Conf.
Tipo	Codice ABB	Codice d'ordine	kg	pz.	
Falso polo 9mm	S800-IP9	2CCS800900R0031	A120820	0.011	1

Blocco meccanico

Il blocco meccanico S 800-PLL previene in modo affidabile le operazioni manuali non volute. È sufficiente inserire i supporti metallici del dispositivo nei fori presenti in prossimità della leva degli S 800 e chiudere con un lucchetto (\varnothing lucchetto \leq 4mm). La protezione contro i guasti da sovraccarico/corto circuito è assicurata anche nel caso in cui l'S 800 sia bloccato in posizione di ON dall'S 800-PLL.

Blocco meccanico					
Descrizione				Peso unit.	Conf.
Tipo	Codice ABB	Codice d'ordine	kg	pz.	
Blocco meccanico 4 mm	S800-PLL	2CCS800900R0051	A120818	0.0015	10

Blocco meccanico UL

Blocco meccanico UL					
Descrizione				Peso unit.	Conf.
Tipo	Codice ABB	Codice d'ordine	kg	pz.	
Blocco meccanico UL	S800U-PLL	2CCS800017R0001		0.03	2

Kit per morsetti intercambiabili

Kit per morsetti intercambiabili					
Descrizione				Peso unit.	Conf.
Tipo	Codice ABB	Codice d'ordine	kg	pz.	
Morsetti capocorda ad occhiello	S800-RT2125	2CCS800900R0161	A120824	0.03	2
	S800-RT4125	2CCS800900R0131	A120821	0.06	4



Accessori

S800

**S803-BB****S802-LINK50****S802-LINK125**

Barrette di collegamento

Descrizione				Peso unit.	Conf.
Tipo	Codice ABB	Codice d'ordine	kg	pz.	
Barretta 250 A	S803-BB250	2CCS800900R0071	1.5	1	
Barretta 250 A con 24 pin	S804-BB250	2CCF019568R0001	2	1	
Barretta 250 A con 6 pin	S803-BB6	2CCF019562R0001	0.375	1	

Ponticello dissipatore

Descrizione				Peso unit.	Conf.
Tipo	Codice ABB	Codice d'ordine	kg	pz.	
Ponticello dissipatore 50A	S802-LINK50	2CCS800900R0411	0,03	10	
Ponticello dissipatore 125A	S802-LINK125	2CCS800900R0562	0,015	2	

Accessori

DDA800

**DDA 800-RT**

Accessori per blocchi differenziali DDA800

Il kit permette di sostituire i morsetti a gabbia del DDA 800 con quelli per capicorda ad occhiello.

Il kit contiene:

- piastrina (1 pezzo)
- separatore di fase per DDA 800 (1 pezzo)
- vite a brugola (1 pezzo)

Descrizione				Peso unit.	Conf.
Tipo	Codice ABB	Codice d'ordine	kg	pz.	
Kit morsetto capocorda ad occhiello	DDA 800-RT	2CSB100913R0001	0.01	1/12	



System pro M compact®

Protezione e sicurezza

Indice

Scaricatori di sovratensione OVR

Norma CEI 64/8 - Variante 5	340
Tabelle di selezione dei dispositivi di protezione dalle sovratensioni	342
Tipo 1, 1P	352
Tipo 1 reti TNC 230 V	354
Tipo 1 reti TNS/TT 230 V 1P+N	356
Tipo 1 reti TNS/TT 230 V 3P+N	358
Tipo 1, 1N	360
Tipo 1+2, 1P	362
Tipo 1+2 reti TNC 230 e 400 V	366
Tipo 1+2 reti TNS/TT 230 V 1P+N e 3P+N	368
Tipo T1-T2, 1P	372
Tipo T1-T2, TN-C/IT (230) 3P	374
Tipo T1-T2, TN-S/TT 230 1P+N	376
Tipo T1-T2, TN-S/TT 230 3P+N	378
Tipo T1-T2, 1N	380
Tipo 2 per reti 57 V	382
OVR Tipo 2 non estraibili	384
QuickSafe® Tipo 2 estraibili reti 230 V 1P	386
QuickSafe® Tipo 2 estraibili reti 400 V 1P	390
QuickSafe® Tipo 2 estraibili per reti TNC a 230V	394
QuickSafe® Tipo 2 estraibili reti TNC 400 V	396
QuickSafe® Tipo 2 estraibili reti TNS 230 V	398
QuickSafe® Tipo 2 estraibili reti TNS 400 V	400

QuickSafe® Tipo 2 estraibili reti TNS/TT 230 e 400 V 1P+N	402
QuickSafe® Tipo 2 estraibili reti TNS/TT 230 e 400 V 3P+N	404
QuickSafe® Tipo 2-3 estraibili reti 230 V e 440 V 1P	408
QuickSafe® Tipo 2-3 estraibili reti TNC 230 V 3P + PEN	410
QuickSafe® Tipo 2-3 reti TNS/TT - 230 V 1P+N	412
QuickSafe® Tipo 2-3 reti TT 230 V e 400 V 3P+N	414
StreetLight Tipo 2-3 reti TT/TN 230 V 1P+N	416
Autoprotetti OVR Plus reti TNS/TT 230 V	418
QuickSafe® OVR PV reti fotovoltaiche	420
OVR WT - reti eoliche	426
Accessori per OVR	428

Protezione con fusibili

Interruttori di manovra-sezionatori con fusibile E 90	432
Portafusibile E 90	434
Sezionatori con fusibile E 90 PV	435
Portafusibile E 90 PV 1500	436
Sezionatori con fusibile E 90 50/125	437
Porta-fusibili E 90 CC	439
Porta-fusibili E 90 J	440
Fusibili cilindrici E 9F gG	441
Fusibili cilindrici E 9F aM	445
Fusibili cilindrici E 9F gPV	449

Altri apparecchi di protezione

Dispositivi di protezione elettronici per l'impiego oltre i 24 V c.c.	
Alimentatori Switch Mode	450
Relè di fase e sequenza SQZ3	453
Relè di monitoraggio minima tensione E 236	454
Dispositivi di monitoraggio isolamento industriale ISL	457
H+ Line	
Prodotti linea H+	460
Dispositivi di monitoraggio dell'isolamento ISOLTESTER-DIG	464
Dispositivi di monitoraggio dell'isolamento SELVTESTER per reti isolate a 24 V c.a./c.c.	466
Pannello di segnalazione remota QSD	467
Quadri TI e dispositivi per siti medici	468
Tabella selezione QSO	469
Quadri QSO e componenti per siti medici	470

Clicca sulle voci di questo indice per andare alla pagina corrispondente.

Se vuoi tornare a questo indice, clicca sull'icona presente su ogni pagina del documento.

Se vuoi tornare al sommario generale, clicca sull'icona in alto su questa pagina.

OVR gamme T1-T2, T2 e T2-T3. I dettagli fanno la differenza

Una gamma completa per la protezione dalle sovratensioni

Cartuccia estraibile per facilitare la sostituzione durante le operazioni di manutenzione.

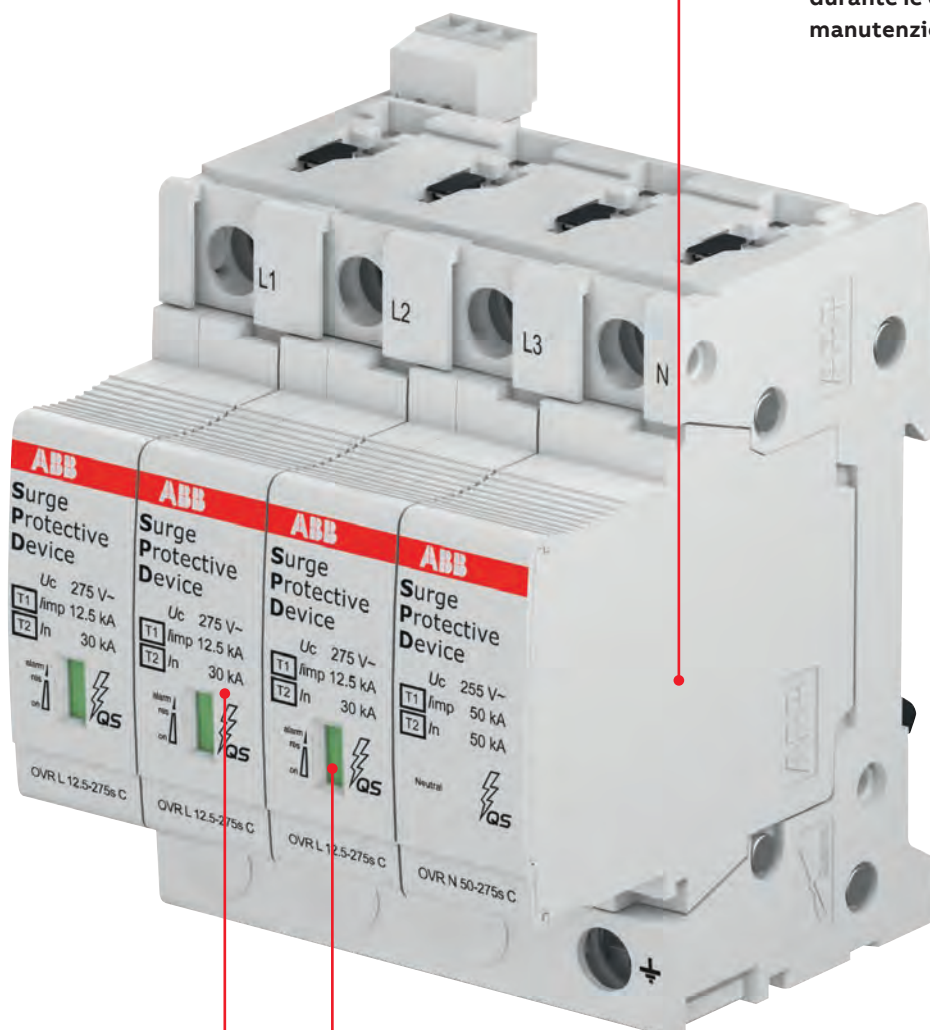

Informazioni chiare sul fronte del prodotto con indicazione delle caratteristiche tecniche dell'OVR.

Sistema riserva di sicurezza con due varistori per linea per aumentare la durata della protezione.



La serie OVR utilizza lo stesso morsetto dei dispositivi Pro M Compact per garantire un coordinamento completo e un risparmio di tempo durante le operazioni di cablaggio. Tutti i dispositivi consentono la connessione mediante sbarre sia dai morsetti superiori che inferiori.

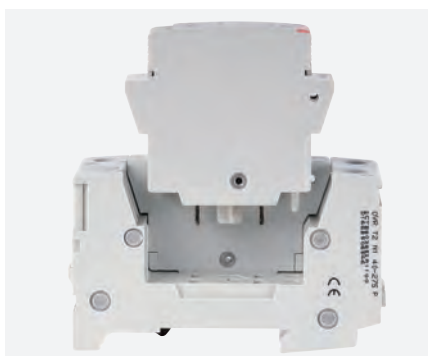

La caratteristica estraibile dei dispositivi di protezione dalle sovratensioni (SPD) di ABB **OVR T1-T2, T2 e T2-T3** rendono più agevole la manutenzione. Nel caso in cui fosse necessario sostituire una o più cartucce usurate, il circuito elettrico non deve essere isolato e i cavi non devono essere staccati.



L'indicatore di fine vita dell'SPD segnala lo stato del dispositivo. Se installato, un indicatore meccanico diventa da verde a rosso quando l'SPD raggiunge il fine vita.



La leva di sgancio dell'interruttore miniaturizzato indica lo stato della gamma **OVR Plus**. Se la leva è inserita, la protezione dalle sovratensioni è attiva. Se la leva è disinserita e può essere nuovamente azionata, il dispositivo ha protetto l'apparecchiatura. Se la leva è disinserita e non può essere azionata, il dispositivo deve essere sostituito.



Un sistema di riserva di sicurezza per una maggiore protezione. T1-T2 e T2s. Questi dispositivi di protezione dalle sovratensioni sono dotati di due varistori per polo. Se uno dei varistori è danneggiato, l'SPD invia un avvertimento precoce segnalando che sta per raggiungere il fine vita mentre l'altro varistore continua a proteggere l'apparecchiatura, consentendo di eseguire la Manutenzione Preventiva.



Tecnologia QuickSafe MOV applicata a SPD specifici per applicazioni fotovoltaiche c.c. in grado di assicurare l'autoprotezione (back-up non necessario) fino a correnti di cortocircuito fotovoltaiche fino a 10 kA.



Protezione e sicurezza

Norma CEI 64/8 - Variante 5

Scelta semplificata per la protezione contro le sovratensioni

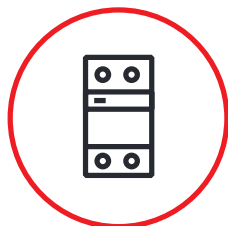

Cos'è?

Oggi la Variante 5 della Nuova Norma CEI 64/8, in assenza di una valutazione di rischio **fornisce un metodo molto semplice** per la scelta, il dimensionamento e l'**installazione degli SPD**.



Quando?

“Obbligatorietà” o “Dovere” di protezione quando le possibili conseguenze influiscono sulla vita umana:

- servizi pubblici e patrimonio culturale
- attività commerciali o industriali
- edifici pubblici con alta densità di persone
- quando l'analisi semplificata lo richiede
- quando la valutazione di rischio non viene effettuata
- quando nelle singole unità abitative, il valore dell'impianto elettrico supera di 5 volte il costo dell'SPD



Quale scegliere?

Per scegliere la tipologia di SPD la norma prevede una soluzione facile e veloce. Una soluzione più specifica è data dal calcolo di dimensionamento.

SPD Tipo 1

Soluzione smart:

Se l'edificio è protetto da un parafulmine

Calcolo di dimensionamento:

Se corrente di impulso 12,5 kA per polo e 50 kA tra N e terra

SPD Tipo 2

Soluzione smart:

Sì, se l'edificio NON è protetto da un parafulmine

Calcolo di dimensionamento:

Sì, corrente di scarica 5 kA per polo e 20 kA tra N e terra



Distanza?

Distanza fra SPD e apparecchiature sensibili da proteggere

<10 mt

È sufficiente che il livello di protezione della tensione sia inferiore alla tenuta della tensione nominale di queste apparecchiature

>10 mt

Si inserisce un SPD aggiuntivo vicino alle apparecchiature oppure, scelgo un livello di protezione della tensione non superiore al 50% della tensione nominale da proteggere

Distanze per semplificazione calcolo di rischio

Definisce come standard che la **lunghezza delle linee elettriche esterne** (aeree o interrate) fino ad ingresso impianto sia di un **1Km**



Fra conduttore attivo "L" ed conduttore di protezione "PE"
< 50 cm

>50 cm: necessaria ulteriore protezione

Installazione



La soluzione più semplice che consente di azzerare la caduta di tensione ai capi degli SPD è il **collegamento "entra-esci"** dei conduttori attivi.



Gli SPD attualmente adottati sono quelli "a tecnologia combinata" che condensano i vantaggi degli SPD basati su spinterometri e SPD a varistori. **Le soluzioni si basano su schemi 1+1 o 3+1**

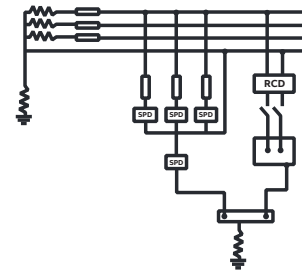



Protezione e sicurezza

Tabelle di selezione dei dispositivi di protezione dalle sovratensioni OVR

Linee protette	Corrente di impulso	Massima corrente di scarica	Corrente nominale	Potere di interruzione della corrente susseguente	Livello di protezione tensione	Tensione nominale	Tensione massima continuativa	Tipo	Codice ABB
	I _{imp} 10/350 kA	I _{max} 8/20 kA	I _n kA	I _{fi} kA	U _p kV	U _n V	U _c V		
OVR Tipo 1 non estraibile									
Uc 255 V									
1	25	60	25	50	2,5	230/400	255	OVR T1 25-255 *	2CTB815101R0100
2	25	60	25	50	2,5	230/400	255	OVR T1 2L 25-255 *	2CTB815101R1200
2	25	60	25	50	2,5	230/400	255	OVR T1 2L 25-255 TS *	2CTB815101R1100
3	25	60	25	50	2,5	230/400	255	OVR T1 3L 25-255 *	2CTB815101R1300
3	25	60	25	50	2,5	230/400	255	OVR T1 3L 25-255 TS *	2CTB815101R0600
4	25	60	25	50	2,5	230/400	255	OVR T1 4L 25-255 *	2CTB815101R1400
4	25	60	25	50	2,5	230/400	255	OVR T1 4L 25-255 TS *	2CTB815101R0800
1 +1	25	60	25	50	2,5	230/400	255	OVR T1 1N 25-255 *	2CTB815101R1500
1 +1	25	60	25	50	2,5	230/400	255	OVR T1 1N 25-255 TS *	2CTB815101R1000
3 +1	25	60	25	50	2,5	230/400	255	OVR T1 3N 25-255 *	2CTB815101R1600
3 +1	25	60	25	50	2,5	230/400	255	OVR T1 3N 25-255 TS *	2CTB815101R0700
Uc 440 V									
1	25	60	25	50	2,5	400	440	OVR T1 25-440-50 *	2CTB815101R9300
Neutro									
1	25	60	25	0,1	4	230	255	OVR T1 25 N *	2CTB815101R9700
1	50	100	50	0,1	1,5	230	255	OVR T1 50 N *	2CTB815101R0400
1	100	100	25	0,1	2	230	255	OVR T1 100 N *	2CTB815101R0500

Protezione e sicurezza

Tablelle di selezione dei dispositivi di protezione dalle sovratensioni OVR

Linee protette	Corrente di impulso	Massima corrente di scarica	Corrente nominale	Potere di interruzione della corrente susseguente	Livello di protezione tensione	Tensione nominale	Tensione massima continuativa	Tipo	Codice ABB
	I_{imp} 10/350 kA	I_{max} 8/20 kA	I_n kA	I_{fi} kA	U_p kV	U_n V	U_c V		
OVR Tipo T1-T2 estraibile e non estraibile									
Uc 255-275 V									
1	25	60	25	15	1,5	230/400	255	OVR T1-T2 25-255 TS *	2CTB815101R0300
1 +1	25	60	25	15	1,5	230/400	255	OVR T1-T2 1N 25-255 TS *	2CTB815101R4400
3	25	60	25	15	1,5	230/400	255	OVR T1-T2 3L 25-255 TS *	2CTB815101R4300
3 +1	25	60	25	15	1,5	230/400	255	OVR T1-T2 3N 25-255 TS *	2CTB815101R4500
4	25	60	25	15	1,5	230/400	255	OVR T1-T2 4L 25-255 TS *	2CTB815101R4200
1	12,5	80	20	-	1,4	230/400	275	OVR T1-T2 12.5-275s P TS QS	2CTB815710R0000
1 +1	12,5	80	20	-	1,4	230/400	275	OVR T1-T2 1N 12.5-275s P TS QS	2CTB815710R0100
3	12,5	80	20	-	1,4	230/400	275	OVR T1-T2 3L 12.5-275s P TS QS	2CTB815710R0600
3 +1	12,5	80	20	-	1,4	230/400	275	OVR T1-T2 3N 12.5-275s P TS QS	2CTB815710R0700
4	12,5	80	20	-	1,4	230/400	275	OVR T1-T2 4L 12.5-275s P TS QS	2CTB815710R1100
1	12,5	80	20	-	1,4	230/400	275	OVR T1-T2 12.5-275s P QS	2CTB815710R1200
1 +1	12,5	80	20	-	1,4	230/400	275	OVR T1-T2 1N 12.5-275s P QS	2CTB815710R1300
3	12,5	80	20	-	1,4	230/400	275	OVR T1-T2 3L 12.5-275s P QS	2CTB815710R1800
3 +1	12,5	80	20	-	1,4	230/400	275	OVR T1-T2 3N 12.5-275s P QS	2CTB815710R1900
4	12,5	80	20	-	1,4	230/400	275	OVR T1-T2 4L 12.5-275s P QS	2CTB815710R2300
Uc 440 V									
1	12,5	80	20	-	1,9	400	440	OVR T1-T2 12.5-440s P TS QS	2CTB815710R2900
1 +1	12,5	80	20	-	1,9	400/690	440	OVR T1-T2 1N 12.5-440s P TS QS	2CTB815710R3000
3	12,5	80	20	-	1,9	400/690	440	OVR T1-T2 3L 12.5-440s P TS QS	2CTB815710R3500
3 +1	12,5	80	20	-	1,9	400/690	440	OVR T1-T2 3N 12.5-440s P TS QS	2CTB815710R3600
4	12,5	80	20	-	1,9	400/690	440	OVR T1-T2 4L 12.5-440s P TS QS	2CTB815710R4000
1	12,5	80	20	-	1,9	400	440	OVR T1-T2 12.5-440s P QS	2CTB815710R4100
1 +1	12,5	80	20	-	1,9	400/690	440	OVR T1-T2 1N 12.5-440s P QS	2CTB815710R4200
3	12,5	80	20	-	1,9	400/690	440	OVR T1-T2 3L 12.5-440s P QS	2CTB815710R4700
3 +1	12,5	80	20	-	1,9	400/690	440	OVR T1-T2 3N 12.5-440s P QS	2CTB815710R4800
4	12,5	80	20	-	1,9	400/690	440	OVR T1-T2 4L 12.5-440s P QS	2CTB815710R5200
Neutro									
1	50	100	50	0,1	1,4	230/400	275	OVR T1-T2 N 50-275s P QS	2CTB815710R5300
1	50	100	50	0,1	1,9	400	440	OVR T1-T2 N 50-440s P QS	2CTB815710R5300
Cartucce									
1	12,5	80	20	-	1,4	230/400	275	OVR T1-T2 12.5-275s C QS	2CTB815710R2600
1	12,5	80	20	-	1,9	400	440	OVR T1-T2 12.5-440s C QS	2CTB815710R5500
1	50	100	50	-	1,4	230/400	275	OVR T1-T2 N 50-275s C QS	2CTB815710R2700
1	50	100	50	-	1,9	400	440	OVR T1-T2 N 50-440s C QS	2CTB815710R5600



Protezione e sicurezza

Tabelle di coordinamento dei dispositivi di protezione dalle sovratensioni OVR

Tipo di scaricatore	Valori nominali massimi dell'interruttore magnetotermico * curva B o C				Valori nominali massimi dei fusibili* (gL - gG)			Interruttori scatolati
	Possibile corrente di corto circuito nella posizione dell'SPD (IP)				IP ≤ 7 kA	IP ≤ 50 kA	IP ≤ 100 kA	
	IP ≤ 6 kA	IP ≤ 10 kA	IP ≤ 15 kA	IP ≤ 50 kA				
Tipo 1								
OVR T1 25 kA non estraibile I _{imp} 25 kA/ifi=7kA, U _c 255 V	-	-	-	-	125 A	-	-	-
Type 1+2								
OVR T1-T2 25kA QS estraibile I _{imp} 25 kA; U _c 255, 440 V	-	-	-	-	315 A	315 A	315 A	-
OVR T1-T2 estraibile con riserva di sicurezza QuickSafe® I _{imp} 12.5 kA; U _c 275, 440 V	-	-	-	-	160 A	160 A	160 A	-
Tipo 2								
OVR T2 estraibile I _{max} 15 kA; U _c 75 V	S 200 M - 16	S 200 M - 16	-	-	16 A	16 A	-	-
Type 2 estraibile I _{max} 120 kA; U _c 440 V	S 200 M - 50	S 200 M - 50	S 200 P - 50	S 800 S - 50	50 A	50 A	-	-
OVR T2 estraibile con riserva di sicurezza QuickSafe® I _{max} x 80 kA; U _c 275, 440 V	S 200 M - 63	S 200 M - 63	S 200 P - 63	S 800 S - 125	160 A	160 A	160 A	-
Type 2 QuickSafe® estraibile I _{max} 40 kA; U _c 275, 350, 440, 600 V	S 200 M - 63	S 200 M - 63	S 200 P - 63	S 800 S - 125	125 A	125 A	125 A	@ U _c =275V, T _{max} XT4S 250, Ekip LSI, I<3 In
OVR T2 non estraibile I _{max} 20 e 40 kA U _c 275 V	S 200 M - 63	S 200 M - 63	S 200 P - 63	S 800 S - 50	125 A	125 A	-	-
Tipo 2+3								
OVR T2-T3 Sicurezza QuickSafe® I _{max} 20 kA; U _c 275, 440 V	S 200 M - 63	S 200 M - 63	S 200 P - 63	S 800 S -125	125 A	125 A	125 A	@ U _c =275V, T _{max} XT4S 250, Ekip LSI, I<3 In

* Deve essere conforme alle regole di coordinamento con protezione da corto circuito principale o a monte.

Scaricatore ingresso servizio	Dim. cavo collegamento PE
Tipo 1 - 7	16 mm ²
Tipo 1+2 QS	25 mm ²
Tipo 2	4 mm ²
Tipo 2+3	4 mm ²

Disconnessione di backup

Tipo 2 QuickSafe® Caratteristiche	Possibile corrente di corto circuito nella posizione dell'SPD (IP)	Interruttore magnetotermico* (curva B o C)	Fusibili* (gL - gG)
Valori nominali massimi			
In: 5, 20, 30 kA U _c : 275, 350, 440, 600 V	0.625 kA < I _p < 100kA	S800S B o C - 125 A**	E90/125 fusibile 125 A (senza sistema riserva di sicurezza) fusibile 160 A (con sistema riserva di sicurezza)

*: La disconnessione di backup dello scaricatore deve essere sempre coordinata con gli interruttori magnetotermici utilizzati nell'installazione.

** : fino a I_p ≤ 50kA

Protezione e sicurezza

Tablelle di selezione dei dispositivi di protezione dalle sovratensioni OVR

Linee protette	Corrente di impulso	Massima corrente di scarica	Corrente nominale	Potere di interruzione della corrente susseguente	Livello di protezione tensione	Tensione nominale	Tensione massima continuativa	Tipo	Codice ABB
	I _{imp} 10/350 kA	I _{max} 8/20 kA	I _n kA	I _{fi} kA	U _p kV	U _n V	U _c V		
OVR Tipo T1-T2 OVR estraibile									
Uc 255 V									
1	25	70	25	100	≤ 1.5	230	255	OVR T1-T2 25-255 P QS *	2CTB825101R0100
1	25	70	25	100	≤ 1.5	230	255	OVR T1-T2 25-255 P TS QS *	2CTB825101R0200
3	25	70	25	100	≤ 1.5	230/400	255	OVR T1-T2 3L 25-255 P QS *	2CTB825101R1300
3	25	70	25	100	≤ 1.5	230/400	255	OVR T1-T2 3L 25-255 P TS QS *	2CTB825101R0600
1+1	25	70	25	100	≤ 1.5	230	255	OVR T1-T2 1N 25-255 P QS *	2CTB825101R1000
1+1	25	70	25	100	≤ 1.5	230	255	OVR T1-T2 1N 25-255 P TS QS *	2CTB825101R1500
4	25	70	25	100	≤ 1.5	230/400	255	OVR T1-T2 4L 25-255 P QS *	2CTB825101R1400
4	25	70	25	100	≤ 1.5	230/400	255	OVR T1-T2 4L 25-255 P TS QS *	2CTB825101R0800
3+1	25	70	25	100	≤ 1.5	230/400	255	OVR T1-T2 3N 25-255 P QS *	2CTB825101R1600
3+1	25	70	25	100	≤ 1.5	230/400	255	OVR T1-T2 3N 25-255 P TS QS *	2CTB825101R0700
Uc 440									
1	25	70	25	15	≤ 2.5	400	440	OVR T1-T2 25-440 P QS *	2CTB825101R5000
1	25	70	25	15	≤ 2.5	400	440	OVR T1-T2 25-440 P TS QS *	2CTB825101R5100
3	25	70	25	15	≤ 2.5	400/690	440	OVR T1-T2 3L 25-440 P QS *	2CTB825101R5300
3	25	70	25	15	≤ 2.5	400/690	440	OVR T1-T2 3L 25-440 P TS QS *	2CTB825101R5400
Neutro									
1	100	100	100	0.1	≤ 1.5	230	255	OVR T1-T2 N 100-255 P QS *	2CTB825101R0500
1	100	100	100	0.1	≤ 2.5	400	440	OVR T1-T2 N 100-440 P QS *	2CTB825101R5200
Cartucce									
1	25	70	25	-	≤ 1.5	230	255	OVR T1-T2 25-250 C QS *	2CTB825101R8000
1	25	70	25	-	≤ 2.5	400	440	OVR T1-T2 25-440 C QS *	2CTB825101R8100
1	100	100	100	-	≤ 1.5	230	255	OVR T1-T2 N 100-255C QS *	2CTB825101R8200
1	100	100	100	-	≤ 2.5	400	440	OVR T1-T2 N 100-440C QS *	2CTB825101R8300
OVR Tipo 2 non estraibile									
Uc 275 V									
1	-	20	5	-	1,0	230/400	275	OVR T2 20-275	2CTB804200R0100
1	-	40	20	-	1,4	230/400	275	OVR T2 40-275	2CTB804201R0100
1	-	20	5	-	1,0	230/400	275	OVR T2 20-275 (x20)	2CTB804200R1100
1	-	40	20	-	1,4	230/400	275	OVR T2 40-275 (x20)	2CTB804201R1100



Protezione e sicurezza

Tablelle di selezione dei dispositivi di protezione dalle sovratensioni OVR

Linee protette	Corrente di impulso	Massima corrente di scarica	Corrente nominale	Potere di interruzione della corrente susseguente	Livello di protezione tensione	Tensione nominale	Tensione massima continuativa	Tipo	Codice ABB
	I _{imp} 10/350 kA	I _{max} 8/20 kA	I _n kA	I _{fi} kA	U _p kV	U _n V	U _c V		
OVR Tipo 2 estraibile									
Uc 75 V									
1	-	20	5	-	0,3	57	75	OVR T2 20-75 P	2CTB803851R2800
1	-	20	5	-	0,3	57	75	OVR T2 20-75 P TS	2CTB803851R2700
2	-	20	5	-	0,3	57	75	OVR T2 2 20-75 P	2CTB803852R1700
2	-	20	5	-	0,3	57	75	OVR T2 2 20-75 P TS	2CTB803852R1600
Uc 275 V									
1	2	40	20	-	1,25	230	275	OVR T2 40-275 P TS QS	2CTB803871R1700
1 +1	2	40	20	-	1,25	230/400	275	OVR T2 1N 40-275 P TS QS	2CTB803972R0500
3	2	40	20	-	1,25	230/400	275	OVR T2 3L 40-275 P TS QS	2CTB803873R2500
3 +1	2	40	20	-	1,5	230/400	275	OVR T2 3N 40-275 P TS QS	2CTB803973R0500
4	2	40	20	-	1,25	230/400	275	OVR T2 4L 40-275 P TS QS	2CTB803873R5200
1	2	40	20	-	1,25	230	275	OVR T2 40-275 P QS	2CTB803871R2300
1 +1	2	40	20	-	1,25	230/400	275	OVR T2 1N 40-275 P QS	2CTB803972R1100
3	2	40	20	-	1,25	230/400	275	OVR T2 3L 40-275 P QS	2CTB803873R2400
3 +1	2	40	20	-	1,5	230/400	275	OVR T2 3N 40-275 P QS	2CTB803973R1100
4	2	40	20	-	1,25	230/400	275	OVR T2 4L 40-275 P QS	2CTB803873R5600
1	2	40	20	-	1,4	230	275	OVR T2 40-275s P TS QS	2CTB815704R0000
1 +1	2	40	20	-	1,4	230/400	275	OVR T2 1N 40-275s P TS QS	2CTB815704R0200
3	2	40	20	-	1,4	230/400	275	OVR T2 3L 40-275s P TS QS	2CTB815704R0600
3 +1	2	40	20	-	1,5	230/400	275	OVR T2 3N 40-275s P TS QS	2CTB815704R0800
4	2	40	20	-	1,4	230/400	275	OVR T2 4L 40-275s P TS QS	2CTB815704R1100
1	2	40	20	-	1,4	230	275	OVR T2 40-275s P QS	2CTB815704R1200
1 +1	2	40	20	-	1,4	230/400	275	OVR T2 1N 40-275s P QS	2CTB815704R1400
3	2	40	20	-	1,4	230/400	275	OVR T2 3L 40-275s P QS	2CTB815704R1800
3 +1	2	40	20	-	1,2	230/400	275	OVR T2 3N 40-275s P QS	2CTB815704R2000
4	2	40	20	-	1,4	230/400	275	OVR T2 4L 40-275s P QS	2CTB815704R2300
1	6,25	80	20	-	1,4	230	275	OVR T2 80-275s P TS QS	2CTB815708R0000
1 +1	6,25	80	20	-	1,4	230/400	275	OVR T2 1N 80-275s P TS QS	2CTB815708R0200
3	6,25	80	20	-	1,4	230/400	275	OVR T2 3L 80-275s P TS QS	2CTB815708R0600
3 +1	6,25	80	20	-	1,4	230/400	275	OVR T2 3N 80-275s P TS QS	2CTB815708R0800
4	6,25	80	20	-	1,4	230/400	275	OVR T2 4L 80-275s P TS QS	2CTB815708R1100
1	6,25	80	20	-	1,4	230	275	OVR T2 80-275s P QS	2CTB815708R1200
1 +1	6,25	80	20	-	1,4	230/400	275	OVR T2 1N 80-275s P QS	2CTB815708R1400
3	6,25	80	20	-	1,4	230/400	275	OVR T2 3L 80-275s P QS	2CTB815708R1800
3 +1	6,25	80	20	-	1,4	230/400	275	OVR T2 3N 80-275s P QS	2CTB815708R2000
4	6,25	80	20	-	1,4	230/400	275	OVR T2 4L 80-275s P QS	2CTB815708R2300
Neutro									
1	2	80	30	0,1	1,4	230	275	OVR T2-T3 N 80-275 P QS	2CTB803973R1900
1	6,25	80	30	0,1	1,4	230	275	OVR T2 N 80-275s P QS	2CTB815708R2500
Cartucce									
1	2	80	30	-	1,4	230	275	OVR T2-T3 N 80-275 C QS	2CTB803876R0000
1	2	40	20	-	1,25	230	275	OVR T2 40-275 C QS	2CTB803876R1000
1	6,25	40	20	-	1,4	230	275	OVR T2 40-275s C QS	2CTB815704R2600
1	6,25	80	20	-	1,4	230	275	OVR T2 80-275s C QS	2CTB815708R2600
1	6,25	80	30	-	1,4	230	275	OVR T2 N 80-275s C QS	2CTB815708R2800

Protezione e sicurezza

Tabelle di selezione dei dispositivi di protezione dalle sovratensioni OVR

Linee protette	Corrente di impulso	Massima corrente di scarica	Corrente nominale	Potere di interruzione della corrente susseguente	Livello di protezione tensione	Tensione nominale	Tensione massima continuativa	Tipo	Codice ABB
	limp 10/350 kA	Imax 8/20 kA	In kA	Ifi kA	Up kV	Un V	Uc V		
Uc 350V									
1	2	40	20	-	1,5	230	350	OVR T2 40-350 P QS	2CTB803881R2300
1	2	40	20	-	1,5	230	350	OVR T2 40-350 P TS QS	2CTB803881R1700
1 +1	2	40	20	-	1,7	230/400	350	OVR T2 1N 40-350 P QS	2CTB803982R1100
1 +1	2	40	20	-	1,7	230/400	350	OVR T2 1N 40-350 P TS QS	2CTB803982R0500
3	2	40	20	-	1,5	230/400	350	OVR T2 3L 40-350 P QS	2CTB803883R2400
3	2	40	20	-	1,5	230/400	350	OVR T2 3L 40-350 P TS QS	2CTB803883R2500
3 +1	2	40	20	-	1,7	230/400	350	OVR T2 3N 40-350 P QS	2CTB803983R1100
3 +1	2	40	20	-	1,7	230/400	350	OVR T2 3N 40-350 P TS QS	2CTB803983R0500
Neutro									
1	2	80	30	0,1	1,4	230	350	OVR T2 N 80-350 P QS	2CTB803983R1900
Cartucce									
1	2	80	30	0,1	1,4	230	350	OVR T2 N 80-350 C QS	2CTB803886R0000
1	2	40	20	-	1,5	230	350	OVR T2 40-350 C QS	2CTB803886R1000
Uc 440V									
1	-	60	60	-	2,5	400	440	OVR T2 120-440s P TS	2CTB803951R1300
1	2	40	20	-	1,8	400	440	OVR T2 40-440 P QS	2CTB803871R1200
1	2	40	20	-	1,8	400	440	OVR T2 40-440 P TS QS	2CTB803871R0500
3	2	40	20	-	1,8	400/690	440	OVR T2 3L 40-440 P TS QS	2CTB803873R2700
4	2	40	20	-	1,8	400/690	440	OVR T2 4L 40-440 P QS	2CTB803873R5100
4	2	40	20	-	1,8	400/690	440	OVR T2 4L 40-440 P TS QS	2CTB803873R5300
3 +1	2	40	20	-	2,1	400/690	440	OVR T2 3N 40-440 P QS	2CTB803973R1400
3 +1	2	40	20	-	1,9	400/690	440	OVR T2 3N 40-440 P TS QS	2CTB803973R1500
3	2	40	20	-	1,8	400/690	440	OVR T2 3L 40-440 P QS	2CTB803873R2800
1	2	40	20	-	1,8	400	440	OVR T2 40-440s P TS QS	2CTB815704R2900
3 +1	2	40	20	-	1,8	400/690	440	OVR T2 3N 40-440s P TS QS	2CTB815704R3700
1	2	40	20	-	1,8	400	440	OVR T2 40-440s P QS	2CTB815704R4100
1	6,25	80	20	-	1,8	400	440	OVR T2 80-440s P TS QS	2CTB815708R2900
3	6,25	80	20	-	1,8	400/690	440	OVR T2 3L 80-440s P TS QS	2CTB815708R3500
3 +1	6,25	80	20	-	1,8	400/690	440	OVR T2 3N 80-440s P TS QS	2CTB815708R3700
4	6,25	80	20	-	1,8	400/690	440	OVR T2 4L 80-440s P TS QS	2CTB815708R4000
1	6,25	80	20	-	1,8	400	440	OVR T2 80-440s P QS	2CTB815708R4100
3	6,25	80	20	-	1,8	400/690	440	OVR T2 3L 80-440s P QS	2CTB815708R4700
3 +1	6,25	80	20	-	1,8	400/690	440	OVR T2 3N 80-440s P QS	2CTB815708R4900
4	6,25	80	20	-	1,8	400/690	440	OVR T2 4L 80-440s P QS	2CTB815708R5200
1 +1	2	40	20	-	1,9	400/690	440	OVR T2 1N 40-440 P TS QS	2CTB803972R1400
Neutro									
1	6,25	80	30	0,1	2	400	440	OVR T2 N 80-440s P QS	2CTB815708R5400
1	2	80	30	0,1	1,4	400	440	OVR T2-T3 N 80-440 P QS	2CTB803973R2000



Protezione e sicurezza

Tabelle di selezione dei dispositivi di protezione dalle sovratensioni OVR

Linee protette	Corrente di impulso	Massima corrente di scarica	Corrente nominale	Potere di interruzione della corrente susseguente	Livello di protezione tensione	Tensione nominale	Tensione massima continuativa	Tipo	Codice ABB
	I _{imp} 10/350 kA	I _{max} 8/20 kA	I _n kA	I _{fi} kA	U _p kV	U _n V	U _c V		
Cartucce									
1	2	80	20	-	1,8	400	440	OVR T2 40-440 C QS	2CTB803876R0400
1	2	40	20	-	1,8	400	440	OVR T2-T3 40-440s C QS	2CTB815704R5500
1	6,25	80	20	-	1,8	400	440	OVR T2 80-440s C QS	2CTB815708R5500
1	6,25	80	30	-	1,4	400	440	OVR T2-T3 N 80-440 C QS	2CTB803886R0100
1	6,25	80	30	-	2	400	440	OVR T2 N 80-440s C QS	2CTB815708R5700
Uc 600V									
1	2	40	20	-	2,3	400	600	OVR T2 40-600 P TS QS	2CTB803881R0500
3	2	40	20	-	2,3	400/690	600	OVR T2 3L 40-600 P TS QS	2CTB803883R2700
4	2	40	20	-	2,3	400/690	600	OVR T2 4L 40-600 P TS QS	2CTB803883R5300
Cartucce									
1	-	40	20	-	2,3	400	600	OVR T2 40-600 C QS	2CTB803886R0400
Uc 760V									
3	-	40	15	-	2,9	400/690	440	OVR T2 3L 40 400/690 P	2CTB803853R4500
3	-	40	15	-	2,9	400/690	440	OVR T2 3L 40 400/690 P TS	2CTB803853R4600
Cartucce									
1		40	20	-	2,9	400	440	OVR T2 40-400/690 C	2CTB803854R1100
OVR Tipo T2-T3 OVR Estraibile									
Uc 275V									
1	2	20	5	-	0,9	230	275	OVR T2-T3 20-275 P QS	2CTB803871R2400
1	2	20	5	-	0,9	230	275	OVR T2-T3 20-275 P TS QS	2CTB803871R2500
1 +1	2	20	5	-	1,4	230	275	OVR T2-T3 1N 20-275 P QS	2CTB803972R1200
1 +1	2	20	5	-	1,4	230	275	OVR T2-T3 1N 20-275 P TS QS	2CTB803972R1300
3	2	20	5	-	0,85	230/400	275	OVR T2-T3 3L 20-275 P QS	2CTB803873R3400
3	2	20	5	-	0,85	230/400	275	OVR T2-T3 3L 20-275 P TS QS	2CTB803873R3500
3 +1	2	20	5	-	1,4	230/400	275	OVR T2-T3 3N 20-275 P QS	2CTB803973R1200
3 +1	2	20	5	-	1,4	230/400	275	OVR T2-T3 3N 20-275 P TS QS	2CTB803973R1600
Neutro									
1	-	80	30	0,1	1,4	230	275	OVR T2-T3 N 80-275 P QS	2CTB803973R1900
Cartucce									
1	-	20	5	-	1,4	230	275	OVR T2 20-275 C QS	2CTB803876R1200
1	-	80	30	-	1,4	230	275	OVR T2-T3 N 80-275 C QS	2CTB803876R0000
Uc 440V									
1	2	20	5	-	1,4	400	440	OVR T2-T3 20-440 P QS	2CTB803871R1100
1	2	20	5	-	1,4	400	440	OVR T2-T3 20-440 P TS QS	2CTB803871R1300
3 +1	2	20	5	-	1,4	400/690	440	OVR T2-T3 3N 20-440 P QS	2CTB803973R1300
Neutro									
1		80	30	0,1	1,4	400	440	OVR T2-T3 N 80-440 P QS	2CTB803973R2000
Cartucce									
1	-	20	5	-	1,4	400	440	OVR T2 20-440 C QS	2CTB803876R0600
1	-	80	30	-	1,4	400	440	OVR T2-T3 N 80-440 C QS	2CTB803886R0100

Protezione e sicurezza

Tabelle di selezione dei dispositivi di protezione dalle sovratensioni OVR

Linee protette	Corrente di impulso	Massima corrente di scarica	Corrente nominale	Potere di interruzione della corrente susseguente	Livello di protezione tensione	Tensione nominale	Tensione massima continuativa	Tipo	Codice ABB
	I _{imp} 10/350 kA	I _{max} 8/20 kA	I _n kA	I _{fi} kA	U _p kV	U _n V	U _c V		
OVR Tipo T2-T3 non estraibile Illuminazione Stradale									
1 +1	-	15	5	-	1,1	230	275	OVR T2-T3 N1 15-275s SL	2CTB804500R0200
1 +1	-	15	5	-	1,1	230	275	OVR T2-T3 N1 15-275s SL (x20)	2CTB804500Z1200
OVR Tipo T2 autoprotetto non estraibile									
1 +1	-	20	5	-	1,3	230	275	OVR PLUS N1 20	2CTB803701R0700
1 +1	-	40	20	-	1,6	230	275	OVR PLUS N1 40	2CTB803701R0100
3 +1	-	20	5	-	1,3	230/400	275	OVR PLUS N3 20	2CTB803701R0400
3 +1	-	40	20	-	1,5	230/400	275	OVR PLUS N3 40	2CTB803701R0300
OVR Tipo 2 estraibile per applicazioni fotovoltaiche									
Uc 670 V c.c.									
1+1 c.c.	2	40	20	0,3 (I _{scpv})	2,8/1,4	600	600	OVR PV T2 40-600 P QS	2CTB804153R2800
1+1 c.c.	2	40	20	0,3 (I _{scpv})	2,8/1,4	600	600	OVR PV T2 40-600 P TS QS	2CTB804153R2900
1+1 c.c.	2	40	20	0,3 (I _{scpv})	2,8/1,4	600	600	OVR PV T2 40-600 P QS BULK (30)	2CTB804153Z2800
1+1 c.c.	2	40	20	0,3 (I _{scpv})	2,8/1,4	600	600	OVR PV T2 40-600 P TS QS BULK (30)	2CTB804153Z2900
Cartucce									
1+1 c.c.	2	40	20	10,000 (I _{scpv})	-	600	600	OVR PV T2 40-600 C QS	2CTB804153R3100
1+1 c.c.	2	40	20	10,000 (I _{scpv})	-	600	600	OVR PV MC C QS	2CTB804153R3500
Uc 1100 V c.c.									
1+1 c.c.	-	40	20	10,000 (I _{scpv})	3,8	1000	1100	OVR PV T2 40-1000 P QS	2CTB804153R2400
1+1 c.c.	2	40	20	10,000 (I _{scpv})	3,8	1000	1100	OVR PV T2 40-1000 P TS QS	2CTB804153R2500
1+1 c.c.	2	40	20	10,000 (I _{scpv})	3,8	1000	1100	OVR PV T2 40-1000 P QS BULK (30)	2CTB804153Z2400
1+1 c.c.	2	40	20	10,000 (I _{scpv})	3,8	1000	1100	OVR PV T2 40-1000 P TS QS BULK (30)	2CTB804153Z2500
2+2 c.c.	2	40	20	10,000 (I _{scpv})	3,8	1000	1100	OVR PV T2 40-1000 P TS TWIN QS	2CTB804153R2300
2+2 c.c.	2	40	20	10,000 (I _{scpv})	3,8	1000	1100	OVR PV T2 40-1000 P TS TWIN QS BULK (18)	2CTB804153Z2300
Cartucce									
1+1 c.c. o 2+2 c.c.	2	40	20	10,000 (I _{scpv})	-	1000	1100	OVR PV T2 40-1000 C QS	2CTB804153R3200
Uc 1500 V c.c.									
1+1 c.c.	2	40	10	10,000 (I _{scpv})	4,5	1500	1500	OVR PV T2 40-1500 P QS	2CTB804153R2600
1+1 c.c.	2	40	10	10,000 (I _{scpv})	4,5	1500	1500	OVR PV T2 40-1500 P TS QS	2CTB804153R2700
1+1 c.c.	2	40	10	10,000 (I _{scpv})	4,5	1500	1500	OVR PV T2 40-1500 P QS BULK (30)	2CTB804153Z2600
1+1 c.c.	2	40	10	10,000 (I _{scpv})	4,5	1500	1500	OVR PV T2 40-1500 P TS QS BULK (30)	2CTB804153Z2700
Cartucce									
1+1 c.c.	2	40	10	10,000 (I _{scpv})	-	1500	1500	OVR PV T2 40-1500 C QS	2CTB804153R3300



Protezione e sicurezza

Tablelle di selezione dei dispositivi di protezione dalle sovratensioni OVR

Linee protette	Corrente di impulso	Massima corrente di scarica	Corrente nominale	Potere di interruzione della corrente susseguente	Livello di protezione tensione	Tensione nominale	Tensione massima continuativa	Tipo	Codice ABB
	I_{imp} 10/350 kA	I_{max} 8/20 kA	I_n kA	I_{fi} kA	U_p kV	U_n V	U_c V		
OVR Tipo T1+T2 estraibile per applicazioni fotovoltaiche									
Uc 1100 V c.c.									
1+1 c.c.	5	40	20	11 (Iscpv)	3,8	1000	1100	OVR PV T1-T2 5-1000 P QS *	2CTB812050R1000
1+1 c.c.	5	40	20	11 (Iscpv)	3,8	1000	1100	OVR PV T1-T2 5-1000 P TS QS *	2CTB812051R1000
1+1 c.c.	6,25	40	20	11 (Iscpv)	3,8	1000	1100	OVR PV T1-T2 12.5-1000 P QS *	2CTB812120R1000
1+1 c.c.	6,25	40	20	11 (Iscpv)	3,8	1000	1100	OVR PV T1-T2 12.5-1000 P TS QS *	2CTB812121R1000
Cartucce									
1+1 c.c.	5	40	20	11 (Iscpv)	-	1000	1100	OVR PV T1-T2 5-1000 C QS *	2CTB812052R1000
1+1 c.c.	6,25	40	20	11 (Iscpv)	-	1000	1100	OVR PV T1-T2 12.5-1000 C QS *	2CTB812122R1000
1+1 c.c.	6,25	40	20	11 (Iscpv)	-	1000	1100	OVR PV T1-T2 12.5-1000 M C QS *	2CTB812122R1001
Uc 1500 V c.c.									
1+1 c.c.	5	30	20	11 (Iscpv)	5	1500	1500	OVR PV T1-T2 5-1500 P QS *	2CTB812050R1500
1+1 c.c.	5	30	20	11 (Iscpv)	5	1500	1500	OVR PV T1-T2 5-1500 P TS QS *	2CTB812051R1500
1+1 c.c.	5	30	20	11 (Iscpv)	5	1500	1500	OVR PV T1-T2 10-1500 P QS *	2CTB812100R1500
1+1 c.c.	5	30	20	11 (Iscpv)	5	1500	1500	OVR PV T1-T2 10-1500 P TS QS *	2CTB812101R1500
Cartucce									
1+1 c.c.	5	30	20	11 (Iscpv)	-	1500	1500	OVR PV T1-T2 5-1500 C QS *	2CTB812052R1500
1+1 c.c.	5	30	20	11 (Iscpv)	-	1500	1500	OVR PV T1-T2 10-1500 C QS *	2CTB812102R1500
1+1 c.c.	5	30	20	11 (Iscpv)	-	1500	1500	OVR PV T1-T2 10-1500 M C QS *	2CTB812102R1501
OVR Tipo T1+T2 estraibile per applicazioni eoliche									
Uc 690 V									
3	2	40	20	-	6	400/690	690	OVR WT 3L 690 P TS	2CTB235402R0000



Mantenere la continuità di servizio?

OVR QuickSafe protezione da sovratensione.

Con la gamma OVR QuickSafe (QS) ABB offre una nuova generazione di scaricatori di sovratensione per proteggere gli edifici residenziali e industriali dalle sovratensioni transitorie. La tecnologia innovativa della serie QuickSafe brevettata da ABB, garantisce una completa protezione dalle sovracorrenti in ogni contesto applicativo. Il nuovo ed unico dispositivo infatti è munito di un sistema di riserva di sicurezza opzionale, che impedisce eventuali interruzioni indesiderate. In questo modo OVR QS aumenta la qualità del servizio, delle apparecchiature e la loro relativa durata di vita media.

Grazie infatti al nuovo sistema di riserva di sicurezza, viene garantita una caratteristica unica di manutenzione preventiva per gli SPD (Surge Protective Device).

Conforme alla norma IEC/EN 61643-11, la gamma OVR QS è la scelta ideale per semplificare la manutenzione e aumentare la sicurezza degli impianti.

<https://new.abb.com/low-voltage/it/>





Protezione e sicurezza

Scaricatori di sovratensione OVR Tipo 1, 1P



OVR T1

Specifiche tecniche

Tipi		OVR T1 25-255-7	OVR T1 25-440-50	OVR T1 25-255
con contatti ausiliari (TS)		-	-	-
Tecnologia		Spinterometro	Spinterometro	Spinterometro
Caratteristiche elettriche				
Norma		IEC 61643-1/EN 61643-11		
Tipo / Classe di prova		T1/I	T1/I	T1/I
Linee protette		1	1	1
Tipo di rete		TNC/TT(L-N)-TNS	TNC-IT(230)-TT(L-N)-TNS	TNC/TT(L-N)-TNS
Tipo di corrente		c.a. 47-63 Hz	c.a. 47-63 Hz	c.a. 47-63 Hz
Regolazione tensione dell'impianto		± 10%	± 10%	± 10%
Tensione nominale Un		[V] 230/400	400/690	230/400
Tensione massima continuativa Uc		[V] 255	440	255
Corrente di impulso massima Iimp (10/350)		[kA] 25	25	25
Corrente di impulso massima Iimp (10/350)		[kA] 25	25	25
Corrente di scarica nominale In (8/20)		[kA] 25	25	25
Potere di interruzione della corrente susseguente I _{fi}		[kA] 7	50	50
Livello di protezione tensione Up a In		[kV] ≤ 2,5	≤ 2,5	≤ 2,5
Livello di protezione tensione Ures a 3 kA		[kV] ≤ 0,9	≤ 1,3	≤ 0,9
Resistenza alle sovratensioni temporanee Ut (L-N: 5 s /N-PE: 200 ms)		[V] 650/-	690/-	450/-
Tempo di risposta		[ns] ≤ 100	≤ 100	≤ 100
Differenziale IPE		[μA] 10	10	10
Capacità di tenuta a cortocircuito I _{sc} cr		[kA] 50	50	50
Protezione di backup	Fusibile (gG)	[A] ≤ 125	≤ 125	≤ 125
	Interruttore (curva B o C)	[A] ≤ 125	≤ 125	≤ 125
Cartuccia estraibile		No	No	No
Sezionatore termico integrato		-	-	-
Indicatore di stato		Sì	No	No
Riserva di sicurezza		No	No	No
Contatto ausiliario		No	No	No
Installazione				
Sezione cavi (L, N, PE)	Cavo rigido	[mm ²] 2,5...50	2,5...50	2,5...50
	Cavo flessibile	[mm ²] 2,5...35	2,5...35	2,5...35
Lunghezza di sguainatura (L, N, PE)		[mm] 15	15	15
Coppia di serraggio (L, N, PE)		[Nm] 3,5	3,5	3,5
Contatto ausiliario (TS)				
Complemento contatto		-	-	-
Minimo carico		-	-	-
Massimo carico		-	-	-
Sezione connessione		[mm ²] -	-	-
Caratteristiche varie				
Temperatura di immagazzinamento e di funzionamento		[°C] da -40 a +80	da -40 a +80	da -40 a +80
Altitudine massima		[m] 2000	2000	2000
Grado di protezione		IP20	IP20	IP20
Resistenza al fuoco secondo la norma UL 94		V0	V0	V0
Dimensioni	Altezza x larghezza x profondità	[mm] 85 x 17,8 x 70,8	88 x 35,6 x 58	88 x 35,6 x 58
		[pollici] 3,34 x 0,70 x 2,78	3,46 x 1,38 x 2,28	3,46 x 1,38 x 2,28
Dimensioni con contatti ausiliari (TS)	Altezza x larghezza x profondità	[mm] -	-	-
		[pollici] -	-	-

Protezione e sicurezza

Scaricatori di sovratensione OVR Tipo 1, 1P

I dispositivi di protezione dalle sovratensioni di Tipo 1 sono progettati per scaricare i picchi di tensione senza distruggere parti dell'impianto. I dispositivi di protezione dalle sovratensioni si caratterizzano per la loro capacità di resistere alla corrente di impulso con una forma d'onda di 10/350 μ s che simula la corrente di fulminazione naturale.

Gli SPD di Tipo 1 possono essere installati all'ingresso del quadro principale per una protezione globale dell'impianto elettrico.

Potere di interruzione della corrente susseguente 7 kA

Poli	Corrente di impulso limp 10/350	Potere di interruzione della corrente susseguente Ifi	Livello di protezione tensione Up	Tensione nominale Un	Tensione massima continua Uc	Descrizione	Peso unit.		
	kA	kA	kV	V	V	Tipo	Codice ABB	Codice d'ordine	kg
1	25	7	2,5	230	255	OVR T1 25-255-7	2CTB815101R8700		0,16

Potere di interruzione della corrente susseguente 50 kA

Poli	Corrente di impulso limp 10/350	Potere di interruzione della corrente susseguente Ifi	Livello di protezione tensione Up	Tensione nominale Un	Tensione massima continua Uc	Descrizione	Peso unit.		
	kA	kA	kV	V	V	Tipo	Codice ABB	Codice d'ordine	kg
1	25	50	2,5	400	440	OVR T1 25-440-50	2CTB815101R9300	M514929	0,31
1	25	50	2,5	230	255	OVR T1 25-255	2CTB815101R0100	M510877	0,31



Protezione e sicurezza

Scaricatori di sovratensione OVR Tipo 1 reti TNC 230 V



OVR T1 3L 25-255

Specifiche tecniche

Tipi		OVR T1 3L 25-255	
con contatti ausiliari (TS)		OVR T1 3L 25-255 TS	
Tecnologia		Spinterometro	
Caratteristiche elettriche			
Norma		IEC 61643-1/EN 61643-11	
Tipo / Classe di prova		T1/I	
Linee protette		3	
Tipo di rete		TNC	
Tipo di corrente		c.a. 47-63 Hz	
Regolazione tensione della rete dell'impianto		± 10%	
Tensione nominale Un	[V]	230/400	
Tensione massima continuativa Uc	[V]	255	
Corrente di impulso massima Iimp (10/350)	[kA]	25	
Corrente di impulso massima Iimp (10/350)	[kA]	75	
Corrente di scarica nominale In (8/20)	[kA]	25	
Potere di interruzione della corrente susseguente I _{fi}	[kA]	50	
Livello di protezione tensione U _p a In	[kV]	≤ 2,5	
Livello di protezione tensione U _{res} a 3 kA	[kV]	≤ 0,9	
Resistenza alle TOV (sovratensioni temporanee) Ut (L-N: 5 s / N-PE: 200 ms)	[V]	450/-	
Tempo di risposta	[ns]	≤ 100	
Differenziale IPE	[μA]	10	
Capacità di tenuta a cortocircuito I _{scr}	[kA]	50	
Protezione di backup	Fusibile (gG)	[A]	≤ 125
	Interruttore (curva B o C)	[A]	≤ 125
Cartuccia estraibile		No	
Sezionatore termico integrato		-	
Indicatore di stato		Opzione TS	
Riserva di sicurezza		No	
Contatto ausiliario		Opzione TS	
Installazione			
Sezione cavi (L, N, PE)	Cavo rigido	[mm ²]	2,5...50
	Cavo flessibile	[mm ²]	2,5...35
Lunghezza di sguainatura (L, N, PE)	[mm]	15	
Coppia di serraggio (L, N, PE)	[Nm]	3,5	
Contatto ausiliario (TS)			
Complemento contatto		1 NA -1 NC	
Minimo carico		12 V c.c. - 10 mA	
Massimo carico		250 V c.a. - 1 A	
Sezione connessione		[mm ²]	1,5
Caratteristiche varie			
Temperatura di immagazzinamento e di funzionamento		[°C]	da -40 a +80
Altitudine massima		[m]	2000
Grado di protezione			IP20
Resistenza al fuoco secondo la norma UL 94			V0
Dimensioni	Altezza x larghezza x profondità	[mm]	90 x 106,8 x 64,8
		[pollici]	3,54 x 4,2 x 2,55
con contatti ausiliari (TS)	Altezza x larghezza x profondità	[mm]	90 x 124,6 x 64,8
		[pollici]	3,54 x 4,91 x 2,55

Protezione e sicurezza

Scaricatori di sovratensione OVR Tipo 1 reti TNC 230 V

I dispositivi di protezione dalle sovratensioni di Tipo 1 sono progettati per scaricare i picchi di tensione senza distruggere parti dell'impianto. I dispositivi di protezione dalle sovratensioni si caratterizzano per la loro capacità di resistere alla corrente di impulso con una forma d'onda di 10/350 μ s che simula la corrente di fulminazione naturale.

Gli SPD di Tipo 1 possono essere installati all'ingresso del quadro principale per una protezione globale dell'impianto elettrico.

Potere di interruzione della corrente susseguente 50 kA

Poli	Corrente di impulso limp 10/350	Potere di interruzione della corrente susseguente Ifi	Livello di protezione tensione Up	Tensione nominale Un	Tensione massima continua Uc	Descrizione	Peso unit.		
	kA	kA	kV	V	V	Tipo	Codice ABB	Codice d'ordine	kg
3	25	50	2,5	230/400	255	OVR T1 3L 25-255	2CTB815101R1300	M510907	0,94
3	25	50	2,5	230/400	255	OVR T1 3L 25-255 TS	2CTB815101R0600	M510952	1,00



Protezione e sicurezza

Scaricatori di sovratensione OVR Tipo 1 reti TNS/TT 230 V 1P+N



OVR T1 1N 25-255

Specifiche tecniche			
Tipi		OVR T1 1N 25-255	OVR T1 2L 25-255
con contatti ausiliari (TS)		OVR T1 1N 25-255 TS	OVR T1 2L 25-255 TS
Tecnologia		Spinterometro + GDT	Spinterometro + GDT
Caratteristiche elettriche			
Norma		IEC 61643-1/ EN 61643-11	IEC 61643-1/ EN 61643-11
Tipo / Classe di prova		T1/I	T1/I
Linee protette		1 + 1	2
Tipo di rete		TNS-TT	TNS
Tipo di corrente		c.a. 47-63 Hz	c.a. 47-63 Hz
Regolazione tensione della rete dell'impianto		± 10%	± 10%
Tensione nominale Un		[V] 230/400	230/400
Tensione massima continuativa Uc		[V] 255	255
Corrente di impulso massima Iimp (10/350)		[kA] 25	25
Corrente di impulso massima Iimp (10/350)		[kA] 50	50
Corrente di scarica nominale In (8/20)		[kA] 25	25
Potere di interruzione della corrente susseguente Ifi		[kA] 50	50
Livello di protezione tensione Up a In (L-N/N-PE/L-PE)		[kV] 2,5 / 2,5	≤ 2,5
Livello di protezione tensione Ures a 3 kA (L-N/N-PE/L-PE)		[kV] 0,9 / 0,9	≤ 0,9
Resistenza alle sovratensioni temporanee Ut (L-N: 5 s / N-PE: 200 ms)		[V] 450/1200	450/-
Tempo di risposta		[ns] ≤ 100	≤ 100
Differenziale IPE		[μA] 10	10
Capacità di tenuta a cortocircuito Iscrr		[kA] 50	50
Protezione di backup			
Fusibile (gG)		[A] ≤ 125	≤ 125
Interruttore (curva B o C)		[A] ≤ 125	≤ 125
Cartuccia estraibile		No	No
Sezionatore termico integrato		-	-
Indicatore di stato		Opzione TS	Opzione TS
Riserva di sicurezza		No	No
Contatto ausiliario		Opzione TS	Opzione TS
Installazione			
Sezione cavi (L, N, PE)			
Cavo rigido		[mm ²] 2,5...50	2,5...50
Cavo flessibile		[mm ²] 2,5...35	2,5...35
Lunghezza di sguainatura (L, N, PE)		[mm] 15	15
Coppia di serraggio (L, N, PE)		[Nm] 3,5	3,5
Contatto ausiliario (TS)			
Complemento contatto		1 NA -1 NC	1 NA -1 NC
Minimo carico		12 V c.c. - 10 mA	12 V c.c. - 10 mA
Massimo carico		250 V c.a. - 1 A	250 V c.a. - 1 A
Sezione connessione		[mm ²] 1,5	1,5
Caratteristiche varie			
Temperatura di immagazzinamento e di funzionamento		[°C] da -40 a +80	da -40 a +80
Altitudine massima		[m] 2000	2000
Grado di protezione		IP20	IP20
Resistenza al fuoco secondo la norma UL 94		V0	V0
Dimensioni			
Altezza x larghezza x profondità		[mm] 90 x 71,2 x 64,8	90 x 71,2 x 64,8
		[pollici] 3,54 x 2,8 x 2,55	3,54 x 2,8 x 2,55
con contatti ausiliari (TS)			
Altezza x larghezza x profondità		[mm] 90 x 89 x 64,8	90 x 89 x 64,8
		[pollici] 3,54 x 3,5 x 2,55	3,54 x 3,5 x 2,55

Protezione e sicurezza

Scaricatori di sovratensione OVR Tipo 1 reti TNS/TT 230 V 1P+N

I dispositivi di protezione dalle sovratensioni di Tipo 1 sono progettati per scaricare i picchi di tensione senza distruggere parti dell'impianto. I dispositivi di protezione dalle sovratensioni si caratterizzano per la loro capacità di resistere alla corrente di impulso con una forma d'onda di 10/350 μ s che simula la corrente di fulminazione naturale.

Gli SPD di Tipo 1 possono essere installati all'ingresso del quadro principale per una protezione globale dell'impianto elettrico.

Potere di interruzione della corrente susseguente 50 kA

Poli	Corrente di impulso limp 10/350	Potere di interruzione della corrente susseguente Ifi	Livello di protezione tensione Up	Tensione nominale Un	Tensione massima continua Uc	Descrizione	Peso unit.		
	kA	kA	kV	V	V	Tipo	Codice ABB	Codice d'ordine	kg
1 +1	25	50	2,5	230/400	255	OVR T1 1N 25-255	2CTB815101R1500	M510921	0,53
1 +1	25	50	2,5	230/400	255	OVR T1 1N 25-255 TS	2CTB815101R1000	M510976	0,64
2	25	50	2,5	230/400	255	OVR T1 2L 25-255	2CTB815101R1200	M510891	0,63
2	25	50	2,5	230/400	255	OVR T1 2L 25-255 TS	2CTB815101R1100	M510945	0,64



Protezione e sicurezza

Scaricatori di sovratensione OVR Tipo 1 reti TNS/TT 230 V 3P+N



OVR T1 3N 25-255-7

Specifiche tecniche

Tipi			OVR T1 4L 25-255	OVR T1 3N 25-255	OVR T1 3N 25-255-7
con contatti ausiliari (TS)			OVR T1 4L 25-255 TS	OVR T1 3N 25-255 TS	-
Tecnologia			Spinterometro	Spinterometro + GDT	Spinterometro + GDT
Caratteristiche elettriche					
Norma			IEC 61643-1/EN 61643-11		
Tipo / Classe di prova			T1/I	T1/I	T1/I
Linee protette			4	3 +1	3 +1
Tipo di rete			TNS	TNS-TT	TNS-TT
Tipo di corrente			c.a. 47-63 Hz	c.a. 47-63 Hz	c.a. 47-63 Hz
Regolazione tensione della rete dell'impianto			± 10 %	± 10 %	± 10 %
Tensione nominale Un		[V]	230/400	230/400	230/400
Tensione massima continuativa Uc		[V]	255	255	255
Corrente di impulso massima Iimp (10/350)		[kA]	25	25	25
Corrente di impulso massima Iimp (10/350)		[kA]	100	100	100
Corrente di scarica nominale In (8/20)		[kA]	25	25	25
Potere di interruzione della corrente susseguente I _{fi}		[kA]	50	50	7
Livello di protezione tensione Up a In (L-N/N-PE/L-PE)		[kV]	2,5/-/-	2,5/2,0/2,5	2,0/2,0/2,0
Livello di protezione tensione Ures a 3 kA (L-N/N-PE/L-PE)		[kV]	≤ 0,9	0,9/0,9/0,9	0,9/0,9/0,9
Resistenza alle sovratensioni temporanee Ut (L-N: 5 s / N-PE: 200 ms)		[V]	450/-	450/1200	650/1200
Tempo di risposta		[ns]	≤ 100	≤ 100	≤ 100
Differenziale IPE		[μA]	10	10	1000
Capacità di tenuta a cortocircuito I _{sc} cr		[kA]	50	50	50
Protezione di backup					
		Fusibile (gG)	[A]	≤ 125	≤ 125
		Interruttore (B o C)	[A]	≤ 125	≤ 125
Cartuccia estraibile			No	No	No
Sezionatore termico integrato			-	-	-
Indicatore di stato			Opzione TS	Opzione TS	Sì
Riserva di sicurezza			No	No	No
Contatto ausiliario			Opzione TS	Opzione TS	No
Installazione					
Sezione cavi (L, N, PE)					
		Cavo rigido	[mm ²]	2,5...50	2,5...50
		Cavo flessibile	[mm ²]	2,5...35	2,5...35
Lunghezza di sguainatura (L, N, PE)		[mm]	15	15	15
Coppia di serraggio (L, N, PE)		[Nm]	3,5	3,5	3,5
Contatto ausiliario (TS)					
Complemento contatto			1 NA -1 NC	1 NA -1 NC	-
Minimo carico			12 V c.c. - 10 mA	12 V c.c. - 10 mA	-
Massimo carico			250 V c.a. - 1 A	250 V c.a. - 1 A	-
Sezione connessione		[mm ²]	1,5	1,5	-
Caratteristiche varie					
Temperatura di stoccaggio e di funzionamento		[°C]	da -40 a +80	da -40 a +80	da -40 a +80
Altitudine massima		[m]	2000	2000	2000
Grado di protezione			IP20	IP20	IP20
Resistenza al fuoco secondo la norma UL 94			V0	V0	V0
Dimensioni					
		Altezza x larghezza x profondità	[mm]	90 x 142,4 x 64,8	90 x 142,4 x 64,8
			[pollici]	3,54 x 5,61 x 2,55	3,54 x 5,61 x 2,55
con contatti ausiliari (TS)					
		Altezza x larghezza x profondità	[mm]	90 x 160,2 x 64,8	90 x 160,2 x 64,8
			[pollici]	3,54 x 6,31 x 2,55	3,54 x 6,31 x 2,55

Protezione e sicurezza

Scaricatori di sovratensione OVR Tipo 1 reti TNS/TT 230 V 3P+N

I dispositivi di protezione dalle sovratensioni di Tipo 1 sono progettati per scaricare i picchi di tensione senza distruggere parti dell'impianto. I dispositivi di protezione dalle sovratensioni si caratterizzano per la loro capacità di resistere alla corrente di impulso con una forma d'onda di 10/350 μ s che simula la corrente di fulminazione naturale.

Gli SPD di Tipo 1 possono essere installati all'ingresso del quadro principale per una protezione globale dell'impianto elettrico.

Potere di interruzione della corrente susseguente 7 kA

Poli	Corrente di impulso limp 10/350	Potere di interruzione della corrente susseguente Ifi	Livello di protezione tensione Up	Tensione nominale Un	Tensione massima continua Uc	Descrizione	Peso unit.		
kA	kA	kV	V	V	Tipo	Codice ABB	Codice d'ordine	kg	
3+1	25	7	2	230/400	255	OVR T1 3N 25-255-7	2CTB815101R8800	M510914	0,84

Potere di interruzione della corrente susseguente 50 kA

Poli	Corrente di impulso limp 10/350	Potere di interruzione della corrente susseguente Ifi	Livello di protezione tensione Up	Tensione nominale Un	Tensione massima continua Uc	Descrizione	Peso unit.		
kA	kA	kV	V	V	Tipo	Codice ABB	Codice d'ordine	kg	
4	25	50	2,5	230/400	255	OVR T1 4L 25-255	2CTB815101R1400	M510914	1,16
4	25	50	2,5	230/400	255	OVR T1 4L 25-255 TS	2CTB815101R0800	M510969	1,26
3+1	25	50	2,5	230/400	255	OVR T1 3N 25-255	2CTB815101R1600	M510938	1,16
3+1	25	50	2,5	230/400	255	OVR T1 3N 25-255 TS	2CTB815101R0700	M510983	1,26



Protezione e sicurezza

Scaricatori di sovratensione OVR Tipo 1, 1N



OVR T1 100 N

Specifiche tecniche

Tipi		OVR T1 25 N	OVR T1 50 N	OVR T1 100 N
con contatti ausiliari (TS)		-	-	-
Tecnologia		Tubo di scarico gas (GDT)	Tubo di scarico gas (GDT)	Tubo di scarico gas (GDT)
Caratteristiche elettriche				
Norma		IEC 61643-1/EN 61643-11		
Tipo / Classe di prova		T1/I	T1/I	T1/I
Linee protette		1	1	1
Tipo di rete		TT(N-PE)-TNS(N-PE)	TT(N-PE)-TNS(N-PE)	TT(N-PE)-TNS(N-PE)
Tipo di corrente		c.a. 47-63 Hz	c.a. 47-63 Hz	c.a. 47-63 Hz
Regolazione tensione della rete dell'impianto		± 10%	± 10%	± 10%
Tensione nominale Un		[V] 400	230	230
Tensione massima continuativa Uc		[V] 690	255	255
Corrente di impulso massima Iimp (10/350)		[kA] 25	50	100
Corrente di impulso massima Iimp (10/350)		[kA] 25	50	100
Corrente di scarica nominale In (8/20)		[kA] 25	25	25
Potere di interruzione della corrente susseguente I _{fi}		[kA] 0,1	0,1	0,1
Livello di protezione tensione U _p a In		[kV] ≤ 4	≤ 1,5	≤ 2
Livello di protezione tensione U _{res} a 3 kA		[kV] -	0,9	0,9
Resistenza alle TOV (L-N: 5 s /N-PE: 200 ms) (sovratensioni temporanee) U _t		[V] -/1200	-/1200	-/1200
Tempo di risposta		[ns] ≤ 100	≤ 100	≤ 100
Differenziale IPE		[μA] 10	10	10
Capacità di tenuta a cortocircuito I _{sc} cr		[kA] 50	50	50
Protezione di backup				
Fusibile (gG)		[A] -	-	-
Interruttore (curva B o C)		[A] -	-	-
Cartuccia estraibile		No	No	No
Sezionatore termico integrato		-	-	-
Indicatore di stato		No	No	No
Riserva di sicurezza		No	No	No
Contatto ausiliario		No	No	No
Installazione				
Sezione cavi (L, N, PE)	Cavo rigido	[mm ²] 2,5...50	2,5...50	2,5...50
	Cavo flessibile	[mm ²] 2,5...35	2,5...35	2,5...35
Lunghezza di sguainatura (L, N, PE)		[mm] 15	15	15
Coppia di serraggio (L, N, PE)		[Nm] 3,5	3,5	3,5
Contatto ausiliario (TS)				
Complemento contatto		-	-	-
Minimo carico		-	-	-
Massimo carico		-	-	-
Sezione connessione		[mm ²] -	-	-
Caratteristiche varie				
Temperatura di immagazzinamento e di funzionamento		[°C] da -40 a +80	da -40 a +80	da -40 a +80
Altitudine massima		[m] 2000	2000	2000
Grado di protezione		IP20	IP20	IP20
Resistenza al fuoco secondo la norma UL 94		V0	V0	V0
Dimensioni	Altezza x larghezza x profondità	[mm] 85 x 17,8 x 64,8	85 x 35,6 x 64,8	85 x 35,6 x 64,8
		[pollici] 3,35 x 0,70 x 2,55	3,35 x 1,40 x 2,55	3,35 x 1,40 x 2,55
con contatti ausiliari (TS)	Altezza x larghezza x profondità	[mm] -	-	-
		[pollici] -	-	-

Protezione e sicurezza

Scaricatori di sovratensione OVR Tipo 1, 1N

I dispositivi di protezione dalle sovratensioni di Tipo 1 sono progettati per scaricare i picchi di tensione senza distruggere parti dell'impianto. I dispositivi di protezione dalle sovratensioni si caratterizzano per la loro capacità di resistere alla corrente di impulso con una forma d'onda di 10/350 μ s che simula la corrente di fulminazione naturale.

Gli SPD di Tipo 1 possono essere installati all'ingresso del quadro principale per una protezione globale dell'impianto elettrico.

Tipo 1 Neutro

Poli	Corrente di impulso limp 10/350	Potere di interruzione della corrente susseguente Ifi	Livello di protezione tensione Up	Tensione nominale Un	Tensione massima continua Uc	Descrizione	Peso unit.		
	kA	kA	kV	V	V	Tipo	Codice ABB	Codice d'ordine	kg
1	25	0,1	4	230	255	OVR T1 25 N	2CTB815101R9700	M517043	0,15
1	50	0,1	1,5	230	255	OVR T1 50 N	2CTB815101R0400	M510853	0,29
1	100	0,1	2	230	255	OVR T1 100 N	2CTB815101R0500	M510860	0,29



Protezione e sicurezza

Scaricatori di sovratensione OVR Tipo 1+2, 1P



OVR T1-T2 12.5-275s P QS

Specifiche tecniche

Tipi		OVR T1-T2 12.5-275s P QS
con contatti ausiliari (TS)		OVR T1-T2 12.5-275s P TS QS
Tecnologia		Varistore
Caratteristiche elettriche		
Norma		IEC 61643-11/EN 61643-11
Tipo / Classe di prova		T1-T2/I - II
Linee protette		1
Rete di sistema		TT (L-N) - TNS - TNC
Tipo di corrente		c.a. 47-63 Hz
Regolazione tensione della rete dell'impianto		± 20%
Tensione nominale impianto Un		[V] 230
Massima tensione di esercizio cont. Uc		[V] 275
Corrente di impulso massima Iimp (10/350)		[kA] 12,5
Corrente di scarica nominale In (8/20)		[kA] 20
Corrente di scarica massima Imax (8/20)		[kA] 80
Potere di interruzione della corrente susseguente I _{fi}		[kA] -
Livello di protezione tensione Up a In (L-N/N-PE/L-PE)		[kV] 1,4/-/1,4
Livello di protezione tensione Ures a 3 kA		[kV] 0,5
Resistenza alle TOV (sovratensioni temporanee) Ut (L-N: 5s./N-PE: 200 ms)		[V] 337/
Tempo di risposta		[ns] < 25
Capacità di tenuta a cortocircuito I _{sc}		[kA] 100
Livello di protezione di backup massimo		
fusibile (gG)		[A] ≤ 160
interruttore (curva B o C)		[A] ≤ 125
Cartuccia estraibile		Sì
Sezionatore termico integrato		Sì
Indicatore di stato		Sì
Riserva di sicurezza		Sì
Contatto ausiliario		Sì (opzione TS)
Installazione		
Sezione cavi (L, N, PE)		
Cavo rigido		[mm ²] 2,5 ... 35
Cavo flessibile		[mm ²] 2,5 ... 25
Lunghezza di sguainatura (L, N, PE)		[mm] 12,5
Coppia di serraggio (L, N, PE)		[Nm] 2,8
Contatto ausiliario (TS)		
Informazioni sui contatti		1 NA -1 NC
Minimo carico		12 V c.c. - 10 mA
Massimo carico		250 V c.a. - 1A
Sezione connessione		[mm ²] 6,5
Caratteristiche varie		
Temperatura di immagazzinamento e di funzionamento		[°C] da -40 a +80
Altitudine massima		[m] 5000
Grado di protezione		IP 20 - Interno
Resistenza al fuoco secondo la norma UL 94		V-0
Dimensioni		
Altezza x larghezza x profondità		
[mm]		88 x 17,8 x 76,7
[pollici]		3,46 x 0,70 x 3,02
Dimensioni con contatti ausiliari (TS)		
Altezza x larghezza x profondità		
[mm]		95,8 x 17,8 x 76,7
[pollici]		3,77 x 0,70 x 3,02
Cartucce di ricambio		
ID Prodotto fase		OVR T1-T2 12.5-275s C QS 2CTB815710R2600
ID Prodotto neutro		-

Protezione e sicurezza

Scaricatori di sovratensione OVR Tipo 1+2, 1P

OVR T1-T2 12.5-440s P QS	OVR T1-T2 N 50-275s P QS	OVR T1-T2 N 50-440s P QS	-
OVR T1-T2 12.5-440s P TS QS			OVR T1-T2 25-255 TS
Varistore	GDT	GDT	Spinterometro + Varistore
IEC 61643-11/EN 61643-11	IEC 61643-11/EN 61643-11	IEC 61643-11/EN 61643-11	IEC 61643-11/EN 61643-11
T1-T2/I - II	T1-T2/I - II	T1-T2/I - II	T1+2/I - II
1	N	N	1
TT (L-N) - TNS - TNC	TT (N-PE) - TNS (N-PE)	TT (N-PE) - TNS (N-PE)	TT (L-N) - TNS - TNC
c.a. 47-63 Hz	c.a. 47-63 Hz	c.a. 47-63 Hz	c.a. 47-63 Hz
± 10%	± 20%	± 10%	± 10%
400	230	400	230
440	275	440	255
12,5	50	50	25
20	50	50	25
80	100	100	60
-	-	-	15
1,9/-/1,9	-/1,4/-	-/1,9/-	1,5/-/1,5
0,5	-	-	1,0
581/	-/1200	-/1200	334/-
< 25	≤10	≤10	< 100
100	≤100	≤100	≤50
≤ 160	-	-	≤125
≤ 125	-	-	≤125
Sì	Sì	Sì	No
Sì	No	No	Sì
Sì	No	No	Sì
Sì	No	No	No
Sì (opzione TS)	No	No	Sì
2,5 ... 35	2,5 ... 50	2,5 ... 50	2,5 ... 50
2,5 ... 25	2,5 ... 35	2,5 ... 35	2,5 ... 35
12,5	12,5	12,5	15
2,8	3,5	3,5	3,5
1 NA -1 NC			1 NA -1 NC
12 V c.c. - 10 mA			12 V c.c. - 10 mA
250 V c.a. - 1 A			250 V c.a. - 1 A
6,5			1,5
da -40 a +80	da -40 a +80	da -40 a +80	da -40 a +80
5000	5000	5000	2000
IP 20 - Interno	IP 20 - Interno	IP 20 - Interno	IP 20 - Interno
V-0	V0	V0	V0
88 x 35,6 x 76,7	88 x 17,8 x 76,7	88 x 17,8 x 76,7	
3,46 x 1,4 x 3,02	3,46 x 0,7 x 3,02	3,46 x 0,7 x 3,02	
95,8 x 35,6 x 76,7			93,5 x 35,6 x 65
3,77 x 1,4 x 3,02			3,68 x 1,4 x 2,56
OVR T1-T2 12.5-440s C QS 2CTB815710R5500			
-	OVR T1-T2 N 50-275s C QS 2CTB815710R2700	OVR T1-T2 N 50-440s C QS 2CTB815710R5600	



Protezione e sicurezza

Scaricatori di sovratensione OVR Tipo 1+2, 1P

I dispositivi di protezione dalle sovratensioni di Tipo 1+2 sono progettati per scaricare i picchi di tensione senza distruggere parti dell'impianto. I dispositivi di protezione dalle sovratensioni si caratterizzano per la loro capacità di resistere alla corrente di impulso con una forma d'onda di 10/350 μ s che simula la corrente di fulminazione naturale.

I dispositivi di protezione dalle sovratensioni ABB di Tipo 1+2 hanno una capacità elevata di resistenza alla corrente di impulso con un livello di protezione basso (Up).

Gli SPD di Tipo 1+2 possono essere installati all'ingresso del quadro principale per una protezione globale dell'impianto elettrico.

Poli	Corrente di impulso 10/350	Massima corrente di scarica I _{max} 8/20	Potere di interruzione della corrente susseguente I _{fi}	Livello di protezione tensione Up	Tensione nominale Un	Tensione massima continua U _c	Descrizione	Peso unit.		
	kA	kA	kA	kV	V	V	Tipo	Codice ABB	Codice d'ordine	kg
1	12,5	80	-	1,4	230	275	OVR T1-T2 12,5-275s P TS QS	2CTB815710R0000	OVR1212275STS	0,15
1	12,5	80	-	1,4	230	275	OVR T1-T2 12,5-275s P QS	2CTB815710R1200	OVR1212275S	0,15
1	12,5	80	-	1,9	400	440	OVR T1-T2 12,5-440s P TS QS	2CTB815710R2900		0,30
1	12,5	80	-	1,9	400	440	OVR T1-T2 12,5-440s P QS	2CTB815710R4100	OVR1212440S	0,30
1	50	100	-	1,4	230	275	OVR T1-T2 N 50-275s P QS	2CTB815710R2400	OVR12N50275S	0,15
1	50	100	-	1,9	400	440	OVR T1-T2 N 50-440s P QS	2CTB815710R5300	OVR12N50440S	0,14
1	25	60	15	1,5	230	255	OVR T1-T2 25-255 TS	2CTB815101R0300	M510884	0,27



È possibile tenere le luci accese? Assolutamente sì.

Grazie alla costante innovazione nel campo della protezione dalle sovratensioni. ABB migliora la protezione delle apparecchiature degli impianti di illuminazione lanciando il nuovo OVR T2-T3 N1 15-2758 SL.

L'OVR SL è un SPD molto compatto, equipaggiato con un sezionatore termico brevettato e un sistema di riserva di sicurezza. Questa nuova gamma è specificamente concepita per prevenire i rischi di surriscaldamento e incendio negli impianti di illuminazione a LED.

<https://new.abb.com/low-voltage/it/>

ABB



Protezione e sicurezza

Scaricatori di sovratensione OVR Tipo 1+2 reti TNC 230 e 400 V

Specifiche tecniche

Tipi		OVR T1-T2 3L 12.5-275s P QS	OVR T1-T2 3L 12.5-440s P QS	
con contatti ausiliari (TS)		OVR T1-T2 3L 12.5-275s P TS QS	OVR T1-T2 3L 12.5-440s P TS QS	OVR T1-T2 3L 25-255 TS
Tecnologia		Varistore	Varistore	Spinterometro + Varistore
Caratteristiche elettriche				
Norma		IEC 61643-11/EN 61643-11	IEC 61643-11/EN 61643-11	IEC 61643-11/EN 61643-11
Tipo / Classe di prova		T1-T2/I - II	T1-T2/I - II	T1+2/I - II
Linee protette		3	3	3
Rete di sistema		TNC	TNC	TNC
Tipo di corrente		c.a. 47-63 Hz	c.a. 47-63 Hz	c.a. 47-63 Hz
Regolazione tensione della rete dell'impianto		± 20%	± 10%	± 10%
Tensione nominale impianto Un	[V]	230/400	400/690	230/400
Massima tensione di esercizio cont. Uc	[V]	275	440	255
Corrente di impulso massima Iimp (10/350)	[kA]	12,5	12,5	25
Corrente di impulso massima totale Iimp (10/350)	[kA]	37,5	37,5	75
Corrente di scarica nominale In (8/20)	[kA]	20	20	25
Corrente di scarica massima I _{max} (8/20)	[kA]	80	80	60
Potere di interruzione della corrente susseguente I _{fi}	[kA]	-	-	-
Livello di protezione tensione U _p a In (L-N/N-PE/L-PE)	[kV]	-/-/1,4	-/-/2	-/-/1,5
Livello di protezione tensione U _{res} a 3 kA	[kV]	0,5	0,8	1,0
Resistenza alle TOV (sovratensioni temporanee) U _t (L-N: 5s./N-PE: 200 ms)	[V]	337/-	581/-	334/-
Tempo di risposta	[ns]	≤ 25	≤ 25	< 100
Capacità di tenuta a cortocircuito I _{sc}	[kA]	100	100	≤ 50
Livello di protezione di backup massimo fusibile (gG)	[A]	≤ 160	≤ 160	≤ 125
interruttore (B o C)	[A]	≤ 125	≤ 125	≤ 125
Cartuccia estraibile		Sì	Sì	No
Sezionatore termico integrato		Sì	Sì	Sì
Indicatore di stato		Sì	Sì	Sì
Riserva di sicurezza		Sì	Sì	No
Contatto ausiliario		Sì (opzione TS)	Sì (opzione TS)	Sì
Installazione				
Sezione cavi (L, N, PE)	Cavo rigido	[mm ²]	2,5 ... 35	2,5 ... 35
	Cavo flessibile	[mm ²]	2,5 ... 25	2,5 ... 25
Lunghezza di sguainatura (L, N, PE)		[mm]	12,5	12,5
Coppia di serraggio (L, N, PE)		[Nm]	2,8	2,8
Contatto ausiliario (TS)				
Informazioni sui contatti		1 NA - 1 NC	1 NA - 1 NC	1 NA - 1 NC
Minimo carico		12 c.c. - 10 mA	12 c.c. - 10 mA	12 V c.c. - 10 mA
Massimo carico		250 V c.a. - 1A	250 V c.a. - 1A	250 V c.a. - 1 A
Sezione connessione		[mm ²]	1,5	1,5
Caratteristiche varie				
Temperatura di immagazzinamento e di funzionamento		[°C]	da -40 a +80	da -40 a +80
Altitudine massima		[m]	5000	5000
Grado di protezione			IP 20 - Interno	IP 20 - Interno
Resistenza al fuoco secondo la norma UL 94			V-0	V0
Dimensioni				
Altezza x larghezza x profondità		[mm]	88 x 53,4 x 76,7	88 x 106,8 x 76,7
		[pollici]	3,46 x 2,1 x 3,02	3,46 x 4,2 x 3,02
Dimensioni con contatti ausiliari (TS)				
Altezza x larghezza x profondità		[mm]	95,8 x 53,4 x 76,7	95,8 x 106,8 x 76,7
		[pollici]	3,77 x 2,1 x 3,02	3,77 x 4,2 x 3,02
Cartucce di ricambio				
ID Prodotto fase		OVR T1-T2 12.5-275s C QS 2CTB815710R2600	OVR T1-T2 12.5-440s C QS 2CTB815710R5500	OVR T1-T2 25-255 c 2CTB815101R3700

Protezione e sicurezza

Scaricatori di sovratensione OVR Tipo 1+2 reti TNC 230 e 400 V

I dispositivi di protezione dalle sovratensioni di Tipo 1+2 sono progettati per scaricare i picchi di tensione senza distruggere parti dell'impianto. I dispositivi di protezione dalle sovratensioni si caratterizzano per la loro capacità di resistere alla corrente di impulso con una forma d'onda di 10/350 μ s che simula la corrente di fulminazione naturale.

I dispositivi di protezione dalle sovratensioni ABB di Tipo 1+2 hanno una capacità elevata di resistenza alla corrente di impulso con un livello di protezione basso (Up).

Gli SPD di Tipo 1+2 possono essere installati all'ingresso del quadro principale per una protezione globale dell'impianto elettrico.

Poli	Corrente di impulso Iimp 10/350	Corrente di scarica massima Imax 8/20	Livello di protezione Up	Tensione nominale Un	Tensione massima continua Uc	Descrizione			Peso unit.
	kA	kA	kV	V	V	Tipo	Codice ABB	Codice d'ordine	kg
3	12,5	80	1,4	230/400	275	OVR T1-T2 3L 12.5-275s P TS QS	2CTB815710R0600	OVR123L12275STS	0,45
3	12,5	80	1,4	230/400	275	OVR T1-T2 3L 12.5-275s P QS	2CTB815710R1800	OVR123L12275S	0,45
3	12,5	80	1,9	400/690	440	OVR T1-T2 3L 12.5-440s P TS QS	2CTB815710R3500		0,90
3	12,5	80	2	400/690	440	OVR T1-T2 3L 12.5-440s P QS	2CTB815710R4700	OVR123L12440S	0,90
3	25	60	1,5	230/400	255	OVR T1-T2 3L 25-255 TS	2CTB815101R4300		0,85



Protezione e sicurezza

Scaricatori di sovratensione OVR Tipo 1+2 reti TNS/TT 230 V 1P+N e 3P+N

Specifiche tecniche

Tipi		OVR T1-T2 1N 12.5-275s P QS	OVR T1-T2 3N 12.5-275s P QS
con contatti ausiliari (TS)		OVR T1-T2 1N 12.5-275s P TS QS	OVR T1-T2 3N 12.5-275s P TS QS
Tecnologia		Varistore + GDT	Varistore + GDT
Caratteristiche elettriche			
Norma		IEC 61643-11/EN 61643-11	IEC 61643-11/EN 61643-11
Tipo / Classe di prova		T1-T2/I - II	T1-T2/I - II
Linee protette		1 +1	3 +1
Rete di sistema		TT - TNS	TT - TNS
Tipo di corrente		c.a. 47-63 Hz	c.a. 47-63 Hz
Regolazione tensione della rete dell'impianto		± 20%	± 20%
Tensione nominale impianto Un	[V]	230	230/400
Massima tensione di esercizio cont. Uc	[V]	275	275
Corrente di impulso massima Iimp (10/350)	[kA]	12,5	12,5
Corrente di impulso massima totale Iimp (10/350)	[kA]	25	50
Corrente di scarica nominale In (8/20)	[kA]	20	20
Corrente di scarica massima I _{max} (8/20) kA	[kA]	80	80
Potere di interruzione della corrente susseguente I _{fi}	[kA]		
Livello di protezione tensione U _p a In (L-N/N-PE/L-PE)	[kV]	1,4/1,4/1,5	1,4/1,4/1,5
Livello di protezione tensione U _{res} a 3 kA	[kV]	0,5	0,5
Resistenza alle TOV (sovratensioni temporanee) U _t (L-N: 5s./N-PE: 200 ms)	[V]	337/1200	337/1200
Tempo di risposta	[ns]	≤ 25	≤ 25
Capacità di tenuta a cortocircuito I _{sc} cr	[kA]	100	100
Livello di protezione di backup massimo	fusibile (gG)	[A]	≤ 160
	interruttore (curva B o C)	[A]	≤ 125
Cartuccia estraibile		Sì	Sì
Sezionatore termico integrato		Sì	Sì
Indicatore di stato		Sì	Sì
Riserva di sicurezza		Sì	Sì
Contatto ausiliario		Si (opzione TS)	Si (opzione TS)
Installazione			
Sezione cavi (L, N, PE)	Cavo rigido	[mm ²]	2,5 ... 35
	Cavo flessibile	[mm ²]	2,5 ... 25
Lunghezza di sguainatura (L, N, PE)	[mm]	12,5	12,5
Coppia di serraggio (L, N, PE)	[Nm]	2,8	2,8
Contatto ausiliario (TS)			
Informazioni sui contatti		1 NA -1 NC	1 NA -1 NC
Minimo carico		12 V c.c. - 10 mA	12 V c.c. - 10 mA
Massimo carico		250 V c.a. - 1A	250 V c.a. - 1A
Sezione connessione	[mm ²]	1,5	1,5
Caratteristiche varie			
Temperatura di immagazzinamento e di funzionamento	[°C]	da -40 a +80	da -40 a +80
Altitudine massima	[m]	5000	5000
Grado di protezione		IP 20 - Interno	IP 20 - Interno
Resistenza al fuoco secondo la norma UL 94		V-0	V-0
Dimensioni			
Altezza x larghezza x profondità	[mm]	88 x 35,6 x 76,7	88 x 71,2 x 76,7
	[in]	3,46 x 1,4 x 3,02	3,46 x 2,8 x 3,02
Dimensioni con contatti ausiliari (TS)			
Altezza x larghezza x profondità	[mm]	95,8 x 35,6 x 76,7	95,8 x 71,2 x 76,7
	[in]	3,46 x 1,4 x 3,02	3,77 x 2,8 x 3,02
Cartucce di ricambio			
ID Prodotto fase		OVR T1-T2 12.5-275s C QS 2CTB815710R2600	OVR T1-T2 12.5-275s C QS 2CTB815710R2600
ID Prodotto neutro		OVR T1-T2 N 50-275s C QS 2CTB815710R2700	OVR T1-T2 N 50-275s C QS 2CTB815710R2700

Protezione e sicurezza

Scaricatori di sovratensione OVR Tipo 1+2 reti TNS/TT 230 V 1P+N e 3P+N

OVR T1-T2 4L 12.5-275s P QS			
OVR T1-T2 4L 12.5-275s P TS QS	OVR T1-T2 1N 25-255 TS	OVR T1-T2 3N 25-255 TS	OVR T1-T2 4L 25-255 TS
Varistore	Varistore + GDT	Spinterometro + GDT	Spinterometro
IEC 61643-11/EN 61643-11	IEC 61643-11/EN 61643-11	IEC 61643-11/EN 61643-11	IEC 61643-11/EN 61643-11
T1-T2/I - II	T1+2/I - II	T1+2/I - II	T1+2/I - II
3+N	1+N	3+N	3+N
TNS	TT - TNS	TT - TNS	TNS
c.a. 47-63 Hz	c.a. 47-63 Hz	c.a. 47-63 Hz	c.a. 47-63 Hz
± 20%	± 10%	± 10%	± 10%
230/400	230	230/400	230/400
275	255	255	255
12,5	25	25	25
50	50	100	100
20	25	25	25
80	60	60	60
-	15	15	15
2,8/1,4/1,4	1,5	1,5	1,5
0,5	1,0	1,0	1,0
337/	334/-	334/-	334/-
≤ 25	< 100	< 100	< 100
100	≤ 50	≤ 50	≤ 50
≤ 160	≤ 125	≤ 125	≤ 125
≤ 125	≤ 125	≤ 125	≤ 125
Sì	No	No	No
Sì	Sì	Sì	Sì
Sì	Sì	Sì	Sì
Sì	No	No	No
Sì (opzione TS)	Sì	Sì	Sì
2,5 ... 35	2,5 ... 50	2,5 ... 50	2,5 ... 50
2,5 ... 25	2,5 ... 35	2,5 ... 35	2,5 ... 35
12,5	15	15	15
2,8	3,5	3,5	3,5
1 NA -1 NC	1 NA -1 NC	1 NA -1 NC	1 NA -1 NC
12 V c.c. - 10 mA	12 V c.c. - 10 mA	12 V c.c. - 10 mA	12 V c.c. - 10 mA
250 V c.a. - 1 A	250 V c.a. - 1 A	250 V c.a. - 1 A	250 V c.a. - 1 A
1,5	1,5	1,5	1,5
da -40 a +80	da -40 a +80	da -40 a +80	da -40 a +80
5000	2000	2000	2000
IP 20 - Interno	IP 20 - Interno	IP 20 - Interno	IP 20 - Interno
V-0	V0	V0	V0
88 x 71,2 x 76,7	93,5 x 71,2 x 65	93,5 x 142,4 x 65	93,5 x 142,4 x 65
3,46 x 2,8 x 3,02	3,68 x 2,8 x 2,56	3,68 x 5,61 x 2,56	3,68 x 5,61 x 2,56
95,8 x 71,2 x 76,7			
3,77 x 2,8 x 3,02			
OVR T1-T2 12.5-275s C QS 2CTB815710R2600	OVR T1+2 25-255 c 2CTB815101R3700	OVR T1+2 25-255 c 2CTB815101R3700	OVR T1+2 25-255 c 2CTB815101R3700



Protezione e sicurezza

Scaricatori di sovratensione OVR Tipo 1+2 reti TNS/TT 400 V 1P+N e 3P+N

Specifiche tecniche

Tipi		OVR T1-T2 1N 12.5-440s P QS	OVR T1-T2 3N 12.5-440s P QS	OVR T1-T2 4L 12.5-440s P QS
con contatti ausiliari (TS)		OVR T1-T2 1N 12.5-440s P TS QS	OVR T1-T2 3N 12.5-440s P TS QS	OVR T1-T2 4L 12.5-440s P TS QS
Tecnologia		Varistore + GDT	Varistore + GDT	Varistore
Caratteristiche elettriche				
Norma		IEC 61643-11/EN 61643-11	IEC 61643-11/EN 61643-11	IEC 61643-11/EN 61643-11
Tipo / Classe di prova		T1-T2/I - II	T1-T2/I - II	T1-T2/I - II
Linee protette		1 +1	3 +1	4
Rete di sistema		TT - TNS	TT - TNS	TNS
Tipo di corrente		c.a. 47-63 Hz	c.a. 47-63 Hz	c.a. 47-63 Hz
Regolazione tensione della rete dell'impianto		± 10%	± 10%	± 10%
Tensione nominale impianto Un	[V]	400	400/690	400/690
Massima tensione di esercizio cont. Uc	[V]	440	440	440
Corrente di impulso massima Iimp (10/350)	[kA]	12,5	12,5	12,5
Corrente di impulso massima totale Iimp (10/350)	[kA]	25	50	50
Corrente di scarica nominale In (8/20)	[kA]	20	20	20
Corrente di scarica massima I _{max} (8/20) kA	[kA]	80	80	80
Potere di interruzione della corrente susseguente I _{fi}	[kA]			
Livello di protezione tensione U _p a In (L-N/N-PE/L-PE)	[kV]	1,9/1,9/2	1,9/1,9/2	3,8/1,9/1,9
Livello di protezione tensione U _{res} a 3 kA	[kV]	0,8	0,8	0,8
Resistenza alle TOV (sovratensioni temporanee) Ut (L-N: 5s./N-PE: 200 ms)	[V]	581/1200	581/1200	581/
Tempo di risposta	[ns]	≤ 25	≤ 25	≤ 25
Capacità di tenuta a cortocircuito I _{sc} cr	[kA]	100	100	100
Livello di protezione di backup massimo				
fusibile (gG)	[A]	≤ 160	≤ 160	≤ 160
interruttore (curva B o C)	[A]	≤ 125	≤ 125	≤ 125
Cartuccia estraibile		Sì	Sì	Sì
Sezionatore termico integrato		Sì	Sì	Sì
Indicatore di stato		Sì	Sì	Sì
Riserva di sicurezza		Sì	Sì	Sì
Contatto ausiliario		Sì (opzione TS)	Sì (opzione TS)	Sì (opzione TS)
Installazione				
Sezione cavi (L, N, PE)	Cavo rigido	[mm ²] 2,5 ... 35	2,5 ... 35	2,5 ... 35
	Cavo flessibile	[mm ²] 2,5 ... 25	2,5 ... 25	2,5 ... 25
Lunghezza di sguainatura (L, N, PE)	[mm]	12,5	12,5	12,5
Coppia di serraggio (L, N, PE)	[Nm]	2,8	2,8	2,8
Contatto ausiliario (TS)				
Informazioni sui contatti		1 NA -1 NC	1 NA -1 NC	1 NA -1 NC
Minimo carico		12 V c.c. - 10 mA	12 V c.c. - 10 mA	12 V c.c. - 10 mA
Massimo carico		250 V c.a. - 1 A	250 V c.a. - 1 A	250 V c.a. - 1 A
Sezione connessione	[mm ²]	1,5	1,5	1,5
Caratteristiche varie				
Temperatura di immagazzinamento e di funzionamento	[°C]	da -40 a +80	da -40 a +80	da -40 a +80
Altitudine massima	[m]	5000	5000	5000
Grado di protezione		IP 20 - Interno	IP 20 - Interno	IP 20 - Interno
Resistenza al fuoco secondo la norma UL 94		V-0	V-0	V-0
Dimensioni				
Altezza x larghezza x profondità	[mm]	88 x 53,4 x 76,7	88 x 124,6 x 76,7	88 x 142,4 x 76,7
	[in]	3,46 x 2,1 x 3,02	3,46 x 4,91 x 3,02	3,46 x 5,61 x 3,02
Dimensioni con contatti ausiliari (TS)				
Altezza x larghezza x profondità	[mm]	95,8 x 53,4 x 76,7	95,8 x 124,6 x 76,7	95,8 x 142,4 x 76,7
	[in]	3,77 x 2,1 x 3,02	3,77 x 4,91 x 3,02	3,77 x 5,61 x 3,02
Cartucce di ricambio				
ID Prodotto fase		OVR T1-T2 12.5-440s C QS 2CTB815710R5500	OVR T1-T2 12.5-440s C QS 2CTB815710R5500	OVR T1-T2 12.5-440s C QS 2CTB815710R5500
ID Prodotto neutro		OVR T1-T2 N 50-440s C QS 2CTB815710R5600	OVR T1-T2 N 50-440s C QS 2CTB815710R5600	

Protezione e sicurezza

Scaricatori di sovratensione OVR Tipo 1+2 reti TNS/TT 400 V 1P+N e 3P+N



OVR T1-T2
1N 12.5-440s
P TS QS

I dispositivi di protezione dalle sovratensioni di Tipo 1+2 sono progettati per scaricare i picchi di tensione senza distruggere parti dell'impianto. I dispositivi di protezione dalle sovratensioni si caratterizzano per la loro capacità di resistere alla corrente di impulso con una forma d'onda di 10/350 μ s che simula la corrente di fulminazione naturale.

I dispositivi di protezione dalle sovratensioni ABB di Tipo 1+2 hanno una capacità elevata di resistenza alla corrente di impulso con un livello di protezione basso (Up).

Gli SPD di Tipo 1+2 possono essere installati all'ingresso del quadro principale per una protezione globale dell'impianto elettrico.

Poli	Corrente di impulso Iimp 10/350	Massima corrente di scarica I _{max} 8/20	Potere di interruzione della corrente susseguente I _{fi}	Livello di protezione tensione Up	Tensione nominale Un	Tensione massima continuativa Uc	Descrizione	Peso unit.		
	kA	kA	kA	kV	V	V	Tipo	Codice ABB	Codice d'ordine	kg
1 +1	12,5	80	-	1,4	230	275	OVR T1-T2 1N 12.5-275s P QS	2CTB815710R1300	OVR121N12275S	0,30
1 +1	12,5	80	-	1,4	230	275	OVR T1-T2 1N 12.5-275s P TS QS	2CTB815710R0100	OVR121N12275STS	0,30
1 +1	12,5	80	-	1,9	400	440	OVR T1-T2 1N 12.5-440s P QS	2CTB815710R4200	☎	0,45
1 +1	12,5	80	-	1,9	400	440	OVR T1-T2 1N 12.5-440s P TS QS	2CTB815710R3000	☎	0,45
3 +1	12,5	80	-	1,4	230/400	275	OVR T1-T2 3N 12.5-275s P QS	2CTB815710R1900	OVR123N12275S	0,60
3 +1	12,5	80	-	1,4	230/400	275	OVR T1-T2 3N 12.5-275s P TS QS	2CTB815710R0700	OVR123N12275STS	0,60
3 +1	12,5	80	-	1,9	400/690	440	OVR T1-T2 3N 12.5-440s P QS	2CTB815710R4800	☎	1,05
3 +1	12,5	80	-	1,9	400/690	440	OVR T1-T2 3N 12.5-440s P TS QS	2CTB815710R3600	☎	1,05
4	12,5	80	-	1,4	230/400	275	OVR T1-T2 4L 12.5-275s P QS	2CTB815710R2300	OVR124L12275S	0,60
4	12,5	80	-	1,4	230/400	275	OVR T1-T2 4L 12.5-275s P TS QS	2CTB815710R1100	OVR124L12275STS	0,60
4	12,5	80	-	1,9	400/690	440	OVR T1-T2 4L 12.5-440s P QS	2CTB815710R5200	☎	1,20
4	12,5	80	-	1,9	400/690	440	OVR T1-T2 4L 12.5-440s P TS QS	2CTB815710R4000	☎	1,20
1 +1	25	60	15	1,5	230	255	OVR T1-T2 1N 25-255 TS	2CTB815101R4400	☎	0,54
3 +1	25	60	15	1,5	230/400	255	OVR T1-T2 3N 25-255 TS	2CTB815101R4500	☎	1,07
4	25	60	15	1,5	230/400	255	OVR T1-T2 4L 25-255 TS	2CTB815101R4200	☎	1,07



Protezione e sicurezza

Scaricatori di sovratensione OVR Tipo T1-T2, 1P



OVR T1-T2 25-255 P TS QS

Specifiche tecniche

Tipi		OVR T1-T2 25-255 P QS	OVR T1-T2 25-440 P QS
	con contatto ausiliario (TS)	OVR T1-T2 25-255 P TS QS	OVR T1-T2 25-440 P TS QS
Norma di riferimento		IEC 61643-11/EN 61643-11	IEC 61643-11/EN 61643-11
Caratteristiche elettriche			
Tipo / Classe di test		T1-T2/I - II	T1-T2/I - II
Linee protette		1	1
Tipi di reti		TN-C / TN-S / TT	IT(230) / TN-C / TN-S / TT
Regolazione tensione della rete di sistema		± 10%	± 10%
Tipo di corrente		c.a. 47-63 Hz	c.a. 47-63 Hz
Tensione nominale Un [V]		230	400
Tensione massima continuativa Uc [V]		255	440
Corrente impulsiva massima Iimp (10/350) [kA]		25	25
Corrente di scarica nominale In (8/20) [kA]		25	25
Corrente di scarica massima Imax (8/20) [kA]		70	70
Valore nominale di interruzione della corrente susseguente Ifi [kA]		100	15
Livello di tensione di protezione Up a In [kA]		≤ 1,5	≤ 2,5
(L-N: 5 s / N-PE: 200 ms) [V]		337 / -	581 / -
Tempo di risposta [ns]		≤ 100	≤ 100
Tenuta alla corrente di cortocircuito Isccr [kA]		100	15
Corrente di cortocircuito massima presunta [kA]		100	100
Protezione di backup Fusibile (gG - gL) [A]		≤ 315	≤ 315
Cartuccia estraibile		Sì	Sì
Presa reversibile		Sì	Sì
Sezionatore termico integrato		Sì	Sì
Riserva di sicurezza		No	No
Indicatore di stato		Sì	Sì
Contatto ausiliario		Sì (opzione TS)	Sì (opzione TS)
Installazione			
Sezione cavi (L, N, PE)	Cavo rigido [mm ²]	25...50	25...50
	Cavo flessibile [mm ²]	25...35	25...35
Lunghezza di spelatura (L, N, PE) [mm]		15	15
Coppia di serraggio (L, N, PE) [Nm]		2,5	2,5
Contatto ausiliario (TS)			
Tipo di contatto		1 NA - 1 NC	1 NA - 1 NC
Carico minimo		12 V c.a. - 10 mA	12 V c.a. - 10 mA
Carico massimo		250 V c.a. - 1 A	250 V c.a. - 1 A
Sezione connessione [mm ²]		0,5 ...1,5	0,5 ...1,5
Altre caratteristiche			
Temperatura di stoccaggio e d'esercizio [°C]		da -40 a +80	da -40 a +80
Grado di protezione		IP20	IP20
Resistenza al fuoco secondo la norma UL 94		V0	V0
Dimensioni Altezza x larghezza x profondità [mm]		108,1 × 36 × 86,3	108,1 × 36 × 86,3
Dimensioni con contatto ausiliario (TS) Altezza x larghezza x profondità [mm]		109,2 × 36 × 86,3	109,2 × 36 × 86,3
Cartucce di ricambio			
Codice prodotto - fase		OVR T1-T2 25-255 C QS 2CTB825101R8000	OVR T1-T2 25-440 C QS 2CTB825101R8100

Protezione e sicurezza

Scaricatori di sovratensione OVR Tipo T1-T2, 1P

Poli	Corrente impulsiva I _{imp} 10/350 kA	Valore nominale di interruzione della corrente susseguente I _{fi} kA	Livello di protezione in tensione U _p kV	Tensione nominale U _n V	Tensione massima continua- tiva U _c V	Codice tipo	Codice d'ordine	Codice d'ordine	Peso unit. kg
1	25	100	≤ 1.5	230/400	255	OVR T1-T2 25-255 P QS	2CTB825101R0100	OVR1225255	0.356
1	25	100	≤ 1.5	230/400	255	OVR T1-T2 25-255 P TS QS	2CTB825101R0200	OVR1225255TS	0.36
1	25	15	≤ 2.5	400/690	440	OVR T1-T2 25-440 P QS	2CTB825101R5000	OVR1225440	0.356
1	25	15	≤ 2.5	400/690	440	OVR T1-T2 25-440 P TS QS	2CTB825101R5100	OVR1225440TS	0.36



Protezione e sicurezza

Scaricatori di sovratensione OVR Tipo T1-T2, TN-C/IT (230) 3P



OVR T1-T2 3L 25-255 P TS QS

Specifiche tecniche

Tipi	OVR T1-T2 3L 25-255 P QS	OVR T1-T2 3L 25-440 P QS
	con contatto ausiliario (TS)	OVR T1-T2 3L 25- 255 P TS QS
Norma di riferimento	IEC 61643-11/EN 61643-11	IEC 61643-11/EN 61643-11

Caratteristiche elettriche

Tipi / Classe di test	T1-T2/I - II	T1-T2/I - II
Linee protette	3	3
Tipi di reti	TN-C	TN-C/IT (230)
Tipo di corrente	c.a. 47-63 Hz	c.a. 47-63 Hz
Tensione nominale Un	[V] 230 / 400	400/690 TN-C, 230/400 (IT)
Tensione massima continuativa U _c	[V] 255	440
Corrente impulsiva massima I _{imp} (10/350)	[kA] 25	25
Corrente di scarica nominale I _n (8/20)	[kA] 25	25
Corrente di scarica massima I _{max} (8/20)	[kA] 70	70
Valore nominale di interruzione della corrente susseguente I _{fi}	[kA] 100	15
Livello di tensione di protezione U _p a I _n	[kA] ≤ 1,5	≤ 2,5
(L-N: 5 s / N-PE: 200 ms)	[V] 337 / -	581 / -
Tempo di risposta	[ns] ≤ 100	≤ 100
Tenuta alla corrente di cortocircuito I _{sc}	[kA] 100	15
Corrente di cortocircuito massima presunta	[kA] 100	100
Protezione di backup Fusibile (gG - gL)	[A] ≤ 315	≤ 315
Cartuccia estraibile	Sì	Sì
Presca reversibile	Sì	Sì
Sezionatore termico integrato	Sì	Sì
Riserva di sicurezza	No	No
Indicatore di stato	Sì	Sì
Contatto ausiliario	Sì (opzione TS)	Sì (opzione TS)

Installazione

Sezione cavi (L, N, PE)	Cavo rigido	[mm ²]	25...50	25...50
	Cavo flessibile	[mm ²]	25...35	25...35
Lunghezza di spelatura (L, N, PE)	[mm]	15	15	15
Coppia di serraggio (L, N, PE)	[Nm]	2,5	2,5	2,5

Contatto ausiliario (TS)

Tipo di contatto	1 NA - 1 NC	1 NA - 1 NC
Carico minimo	12 V c.a. - 10 mA	12 V c.a. - 10 mA
Carico massimo	250 V c.a. - 1 A	250 V c.a. - 1 A
Sezione connessione	[mm ²] 0,5 ...1,5	0,5 ...1,5

Altre caratteristiche

Temperatura di stoccaggio e d'esercizio	[°C]	da -40 a +80	da -40 a +80	
Grado di protezione		IP20	IP20	
Resistenza al fuoco secondo la norma UL 94		V0	V0	
Dimensioni	Altezza x larghezza x profondità	[mm]	108,1 × 108 × 86,3	108,1 × 108 × 86,3
Dimensioni con contatto ausiliario (TS)	Altezza x larghezza x profondità	[mm]	109,2 × 108 × 86,3	109,2 × 108 × 86,3

Cartucce di ricambio

Codice prodotto - fase	OVR T1-T2 25-255 C QS 2CTB825101R8000	OVR T1-T2 25-440 C QS 2CTB825101R8100
------------------------	--	--

Protezione e sicurezza

Scaricatori di sovratensione OVR Tipo T1-T2, TN-C/IT (230) 3P

I dispositivi di protezione contro le sovratensioni Tipo 1+2 sono progettati per scaricare i picchi di tensione evitando che parti dell'impianto possano andare distrutte. I dispositivi di protezione contro le sovratensioni si caratterizzano per la loro capacità di resistere a correnti impulsive con una forma d'onda 10/350 μ s che simulano la naturale corrente dei fulmini.

Gli SPD Tipo 1+2 possono essere installati all'ingresso del quadro principale per una protezione globale dell'impianto elettrico.

Poli	Corrente impulsiva I _{imp} 10/350 kA	Valore nominale di interruzione della corrente susseguente I _{fi} kA	Livello di protezione in tensione U _p kV	Tensione nominale U _n V	Tensione massima continuativa U _c V	Codice tipo	Codice d'ordine	Codice d'ordine	Peso unit. kg
3	25	100	≤ 1.5	230/400	255	OVR T1-T2 3L 25-255 P QS	2CTB825101R1300	OVR123L25255	1.065
3	25	100	≤ 1.5	230/400	255	OVR T1-T2 3L 25-255 P TS QS	2CTB825101R0600	OVR123L25255TS	1.070
3	25	15	≤ 2.5	400/690	440	OVR T1-T2 3L 25-440 P QS	2CTB825101R5300	OVR123L25440	1.065
3	25	15	≤ 2.5	400/690	440	OVR T1-T2 3L 25-440 P TS QS	2CTB825101R5400	OVR123L25440TS	1.070



Protezione e sicurezza

Scaricatori di sovratensione OVR Tipo T1-T2, TN-S/TT 230 1P+N



OVR T1-T2 1N 25-255 P TS QS

Specifiche tecniche

Tipi	OVR T1-T2 1N 25-255 P QS	
	con contatto ausiliario (TS)	OVR T1-T2 1N 25-255 P TS QS
Norma di riferimento	IEC 61643-11/EN 61643-11	
Caratteristiche elettriche		
Tipo / Classe di test	T1-T2/I - II	
Linee protette	1+1	
Tipi di reti	TN-S/TT	
Tipo di corrente	c.a. 47-63 Hz	
Tensione nominale U_n	[V]	230 / 400
Tensione massima continuativa U_c	[V]	255
Corrente impulsiva massima I_{imp} (10/350)	[kA]	25
Corrente di scarica nominale I_n (8/20)	[kA]	25
Corrente di scarica massima I_{max} (8/20)	[kA]	70
Valore nominale di interruzione della corrente susseguente I_{fi}	[kA]	100
Livello di tensione di protezione U_p a I_n	[kA]	$\leq 1,5$
	(L-N: 5 s / N-PE: 200 ms)	[V] 337 / 1200
Tempo di risposta	[ns]	≤ 100
Tenuta alla corrente di cortocircuito I_{sc}	[kA]	100
Corrente di cortocircuito massima presunta	[kA]	100
Protezione di backup Fusibile (gG - gL)	[A]	≤ 315
Cartuccia estraibile	Sì	
Presa reversibile	Sì	
Sezionatore termico integrato	Sì	
Riserva di sicurezza	No	
Indicatore di stato	Sì	
Contatto ausiliario	Sì (opzione TS)	
Installazione		
Sezione cavi (L, N, PE)	Cavo rigido	[mm ²] 25...50
	Cavo flessibile	[mm ²] 25...35
Lunghezza di spelatura (L, N, PE)	[mm]	15
Coppia di serraggio (L, N, PE)	[Nm]	2,5
Contatto ausiliario (TS)		
Tipo di contatto	1 NA - 1 NC	
Carico minimo	12 V c.a. - 10 mA	
Carico massimo	250 V c.a. - 1 A	
Sezione connessione	[mm ²]	0,5 ...1,5
Altre caratteristiche		
Temperatura di stoccaggio e d'esercizio	[°C]	da -40 a +80
Grado di protezione	IP20	
Resistenza al fuoco secondo la norma UL 94	V0	
Dimensioni	Altezza x larghezza x profondità	[mm] 108,1 × 72 × 86,3
Dimensioni con contatto ausiliario (TS)	Altezza x larghezza x profondità	[mm] 109,2 × 72 × 86,3
Cartucce di ricambio		
Codice prodotto - fase	OVR T1-T2 25-255 C QS 2CTB825101R8000 OVR T1-T2 N 100-255 C QS 2CTB825101R8200	

Protezione e sicurezza

Scaricatori di sovratensione OVR Tipo T1-T2, TN-S/TT 230 1P+N

I dispositivi di protezione contro le sovratensioni Tipo 1+2 sono progettati per scaricare i picchi di tensione evitando che parti dell'impianto possano andare distrutte. I dispositivi di protezione contro le sovratensioni si caratterizzano per la loro capacità di resistere a correnti impulsive con una forma d'onda 10/350 μ s che simulano la naturale corrente dei fulmini.

Gli SPD Tipo 1+2 possono essere installati all'ingresso del quadro principale per una protezione globale dell'impianto elettrico.

Poli	Corrente impulsiva I_{imp} 10/350 kA	Valore nominale di interruzione della corrente susseguente I_{fi} kA	Livello di protezione in tensione U_p kV	Tensione nominale U_n V	Tensione massima continua U_c V	Codice tipo	Codice d'ordine	Codice d'ordine	Peso unit. kg
1+1	25	100	≤ 1.5	230/400	255	OVR T1-T2 1N 25-255 P QS	2CTB825101R1500	OVR121N25255TS	0.64
1+1	25	100	≤ 1.5	230/400	255	OVR T1-T2 1N 25-255 P TS QS	2CTB825101R1000	OVR121N25255	0.645



Protezione e sicurezza

Scaricatori di sovratensione OVR Tipo T1-T2, TN-S/TT 230 3P+N



OVR T1-T2 3N 25-255 P TS QS

Specifiche tecniche

Tipi		OVR T1-T2 4L 25-255 P QS	OVR T1-T2 3N 25-255 P QS
	con contatto ausiliario (TS)	OVR T1-T2 4L 25-255 P TS QS	OVR T1-T2 3N 25-255 P TS QS
Norma di riferimento		IEC 61643-11/EN 61643-11	IEC 61643-11/EN 61643-11
Caratteristiche elettriche			
Tipo / Classe di test		T1-T2/I - II	T1-T2/I - II
Linee protette		4	3+1
Tipi di reti		TN-S	TN-S/TT
Tipo di corrente		c.a. 47-63 Hz	c.a. 47-63 Hz
Tensione nominale Un		[V] 230 / 400	230 / 400
Tensione massima continuativa Uc		[V] 255	255
Corrente impulsiva massima Iimp (10/350)		[kA] 25	25
Corrente di scarica nominale In (8/20)		[kA] 25	25
Corrente di scarica massima I _{max} (8/20)		[kA] 70	70
Valore nominale di interruzione della corrente susseguente I _{fi}		[kA] 100	100
Livello di protezione in tensione U _p a I _n (L-N/N-PE/L-PE)		[kA] ≤ 1,5	≤ 1,5
Resistenza alle TOV (sovratensioni temporanee) Ut (L-N: 5 s /N-PE: 200 ms)		[V] 337 / -	337 / 1200
Tempo di risposta		[ns] ≤ 100	≤ 100
Tenuta alla corrente di cortocircuito I _{sc}		[kA] 100	100
Corrente di cortocircuito massima presunta		[kA] 100	100
Protezione di backup Fusibile (gG - gL)		[A] ≤ 315	≤ 315
Cartuccia estraibile		Sì	Sì
Presa reversibile		Sì	Sì
Sezionatore termico integrato		Sì	Sì
Indicatore di fine vita meccanica		Sì	Sì
Riserva di sicurezza		No	No
Indicatore di stato		Si (opzione TS)	Si (opzione TS)
Installazione			
Sezione cavi (L, N, PE)		Cavo rigido [mm ²] 25...50	25...50
		Cavo flessibile [mm ²] 25...35	25...35
Lunghezza di spelatura (L, N, PE)		[mm] 15	15
Coppia di serraggio (L, N, PE)		[Nm] 2,5	2,5
Contatto ausiliario (TS)			
Informazioni sui contatti		1 NA - 1 NC	1 NA - 1 NC
Minimo carico		12 V c.a. - 10 mA	12 V c.a. - 10 mA
Massimo carico		250 V c.a. - 1 A	250 V c.a. - 1 A
Sezione connessione		[mm ²] 0,5 ...1,5	0,5 ...1,5
Altre caratteristiche			
Temperatura di stoccaggio e d'esercizio		[°C] da -40 a +80	da -40 a +80
Grado di protezione		IP20	IP20
Resistenza al fuoco secondo la norma UL 94		V0	V0
Dimensioni		Altezza x larghezza x profondità [mm] [pollici] 108,1 × 144 × 86,3	108,1 × 144 × 86,3
Dimensioni con contatto ausiliario		Altezza x larghezza x profondità [mm] 109,2 × 144 × 86,3	109,2 × 144 × 86,3
Cartucce di ricambio			
Codice prodotto - fase		OVR T1-T2 25-255 C QS 2CTB825101R8000 OVR T1-T2 N 100-255 C QS 2CTB825101R8200	OVR T1-T2 25-440 C QS 2CTB825101R8100 OVR T1-T2 N 100-400 C QS 2CTB825101R8300

Protezione e sicurezza

Scaricatori di sovratensione OVR Tipo T1-T2, TN-S/TT 230 3P+N

I dispositivi di protezione contro le sovratensioni Tipo 1+2 sono progettati per scaricare i picchi di tensione evitando che parti dell'impianto possano andare distrutte. I dispositivi di protezione contro le sovratensioni si caratterizzano per la loro capacità di resistere a correnti impulsive con una forma d'onda 10/350 μ s che simulano la naturale corrente dei fulmini.

Gli SPD Tipo 1+2 possono essere installati all'ingresso del quadro principale per una protezione globale dell'impianto elettrico.

Poli	Corrente impulsiva I _{imp} 10/350 kA	Valore nominale di interruzione della corrente susseguente I _{fi} kA	Livello di protezione in tensione U _p kV	Tensione nominale U _n V	Tensione massima continua U _c V	Codice tipo	Codice d'ordine	Codice d'ordine	Peso unit. kg
4	25	100	≤ 1.5	230/400	255	OVR T1-T2 4L 25-255 P QS	2CTB825101R1400	OVR124L25255	1.425
4	25	100	≤ 1.5	230/400	255	OVR T1-T2 4L 25-255 P TS QS	2CTB825101R0800	OVR124L25255TS	1.430
3+1	25	100	≤ 1.5	230/400	255	OVR T1-T2 3N 25-255 P QS	2CTB825101R1600	OVR123N25255	1.355
3+1	25	100	≤ 1.5	230/400	255	OVR T1-T2 3N 25-255 P TS QS	2CTB825101R0700	OVR123N25255TS	1.400



Protezione e sicurezza

Scaricatori di sovratensione OVR Tipo T1-T2, 1N



OVR T1-T2 N 100-255 P QS

Specifiche tecniche

Tipi		OVR T1-T2 N 100-255 P QS	OVR T1-T2 N 100-440 P QS
con contatto ausiliario (TS)		-	-
Norma di riferimento		IEC 61643-11/EN 61643-11	IEC 61643-11/EN 61643-11
Caratteristiche elettriche			
Tipo / Classe di test		T1-T2/I - II	T1-T2/I - II
Linee protette		1	1
Tipi di reti		TT/TN-S	TT/TN-S
Tipo di corrente		c.a. 47-63 Hz	c.a. 47-63 Hz
Tensione nominale Un [V]		230 / 400	400/690
Tensione massima continuativa Uc [V]		255	440
Corrente impulsiva massima Iimp (10/350) [kA]		100	100
Corrente di scarica nominale In (8/20) [kA]		100	100
Corrente di scarica massima Imax (8/20) [kA]		100	100
Valore nominale di interruzione della corrente susseguente Ifi [kA]		0,1	0,1
Livello di tensione di protezione Up a In [kV]		≤ 1,5	≤ 2,5
Resistenza alle TOV (L-N: 5 s / N-PE: 200 ms) (sovratensioni temporanee) Ut [V]		-/1200	-/1200
Tempo di risposta [ns]		≤ 100	≤ 100
Tenuta alla corrente di cortocircuito Iscor [kA]		0,1	0,1
Protezione di backup Fusibile (gG - gL) [A]		-	-
Cartuccia estraibile		Sì	Sì
Presa reversibile		Sì	Sì
Sezionatore termico integrato		Sì	Sì
Riserva di sicurezza		No	No
Indicatore di stato		No	No
Contatto ausiliario		No	No
Installazione			
Sezione cavi (L, N, PE)	Cavo rigido [mm ²]	25...50	25...50
	Cavo flessibile [mm ²]	25...35	25...35
Lunghezza di spelatura (L, N, PE) [mm]		15	15
Coppia di serraggio (L, N, PE) [Nm]		2,5	2,5
Contatto ausiliario (TS)			
Tipo di contatto		-	-
Carico minimo		-	-
Carico massimo		-	-
Sezione connessione [mm ²]		-	-
Altre caratteristiche			
Temperatura di stoccaggio e d'esercizio [°C]		da -40 a +80	da -40 a +80
Grado di protezione		IP20	IP20
Resistenza al fuoco secondo la norma UL 94		V0	V0
Dimensioni Altezza x larghezza x profondità [mm]		108,1 × 36 × 86,3	108,1 × 36 × 86,3
con contatto ausiliario (TS) Altezza x larghezza x profondità [mm]		-	-
[pollici]		-	-
Cartucce di ricambio			
Codice prodotto - fase		OVR T1-T2 N 100-255 C QS 2CTB825101R8200 OVR12N100255C	OVR T1-T2 N 100-400 C QS 2CTB825101R8300 OVR12N100440C

Protezione e sicurezza

Scaricatori di sovratensione OVR Tipo T1-T2, 1N

I dispositivi di protezione contro le sovratensioni Tipo 1+2 sono progettati per scaricare i picchi di tensione evitando che parti dell'impianto possano andare distrutte. I dispositivi di protezione contro le sovratensioni si caratterizzano per la loro capacità di resistere a correnti impulsive con una forma d'onda 10/350 μ s che simulano la naturale corrente dei fulmini.

I dispositivi di protezione contro le sovratensioni Tipo 1+2 di ABB hanno un'elevata tenuta alla corrente impulsiva e garantiscono un basso livello di protezione (U_p).

Gli SPD Tipo 1+2 possono essere installati all'ingresso del quadro principale per una protezione globale dell'impianto elettrico.

Tipo 1 Neutro

Poli	Corrente impulsiva I _{imp} 10/350 kA	Valore nominale di interruzione della corrente susseguente I _{fi} kA	Livello di protezione in tensione U _p kV	Tensione nominale U _n V	Tensione massima continuativa U _c V	Codice tipo	Codice d'ordine	Codice d'ordine	Peso unit. kg
1	100	0.1	≤ 1.5	230/400	255	OVR T1-T2 N 100-255 P QS	2CTB825101R0500	OVR12N100255	0.29
1	100	0.1	≤ 2.5	400/690	440	OVR T1-T2 N 100-440 P QS	2CTB825101R5200	OVR12N100440	0.29



Protezione e sicurezza

Scaricatori di sovratensione OVR Tipo 2 per reti 57 V

Specifiche tecniche

Tipi		OVR T2 20-75 P	OVR T2 2 20-75 P
con contatti ausiliari (TS)		OVR T2 20-75 P TS	OVR T2 2 20-75 P TS
Tecnologia		Varistore	Varistore
Caratteristiche elettriche			
Norma		IEC 61643-1/EN 61643-11	IEC 61643-1/EN 61643-11
Tipo / Classe di prova		T2/II	T2/II
Linee protette		1	2
Tipo di rete		TT-TNS-TNC	TT-TNS-TNC
Tipo di corrente		c.a. / c.c.	c.a. / c.c.
Tensione nominale c.a. Un		[V] 57	57
Massima tensione c.a. di esercizio cont. Uc		[V] 75	75
Corrente di scarica massima I _{max} (8/20)		[kA] 20	20
Corrente di scarica nominale I _n (8/20)		[kA] 5	5
Livello di protezione tensione U _p a I _n		[kV] 0,3	0,3
Livello di protezione tensione U _{res} a 3 kA		[kV] 0,25	0,25
Resistenza alle TOV (sovratensioni temporanee) Ut (L-N: 5s.N-PE: 200 ms)		[V] 75/-	75/-
Tempo di risposta		[ns] ≤ 25	≤ 25
Differenziale IPE		[μA] ≤ 110	≤ 10
Capacità di tenuta a cortocircuito I _{sc} cr		[kA] 50	50
Livello di protezione di backup massimo	fusibile (gG)	[A] ≤ 16	≤ 16
	interruttore (curva B o C)	[A] ≤ 16	≤ 16
Cartuccia estraibile		Sì	Sì
Sezionatore termico integrato		Sì	Sì
Indicatore di stato		Sì	Sì
Riserva di sicurezza		No	No
Contatto ausiliario (TS)		Sì (opzione TS)	Sì (opzione TS)
Installazione			
Sezione cavi (L, N, PE)	Cavo rigido	[mm ²] 2,5 ... 25	2,5 ... 25
	Cavo flessibile	[mm ²] 2,5 ... 16	2,5 ... 16
Lunghezza di sguainatura (L, N, PE)		[mm] 12,5	12,5
Coppia di serraggio (L, N, PE)		[Nm] 2,5	2,5
Contatto ausiliario (TS)			
Complemento contatto		1 NA -1 NC	1 NA -1 NC
Minimo carico		12 V c.c. - 10 mA	12 V c.c. - 10 mA
Massimo carico		250 V c.a. - 1 A	250 V c.a. - 1 A
Sezione connessione		[mm ²] 1,5	1,5
Caratteristiche varie			
Temperatura di immagazzinamento e di funzionamento		[°C] da -40 a +80	da -40 a +80
Altitudine massima		[m] 5000	5000
Grado di protezione		IP 20	IP 20
Resistenza al fuoco secondo la norma UL 94		V-0	V-0
Dimensioni			
Altezza x larghezza x profondità	[mm]	88 x 17,8 x 65	88 x 35,6 x 65
	[in]	3,46 x 0,7 x 2,56	3,46 x 1,4 x 2,56
Dimensioni con contatti ausiliari (TS)			
Altezza x larghezza x profondità	[mm]	96 x 17,8 x 65	96 x 35,6 x 65
	[in]	3,78 x 0,7 x 2,56	3,78 x 1,4 x 2,56
Cartucce di ricambio			
ID Prodotto fase		OVR T2 20-75 C 2CTB803854R1400	OVR T2 20-75 C 2CTB803854R1400

Protezione e sicurezza

Scaricatori di sovratensione OVR Tipo 2 per reti 57 V

I dispositivi di protezione di Tipo 2 sono progettati per proteggere gli impianti elettrici e le apparecchiature sensibili dalle sovratensioni indirette assicurando un basso livello di protezione (Up). Si caratterizzano per la loro capacità di scaricare in modo sicuro una corrente con una forma d'onda di 8/20 μ s

Tipo 2 estraibile - Uc 75 V

Poli	Corrente di scarica massima I _{max} 8/20	Tensione nominale scarica I _n	Livello di protezione Up	Tensione nominale Un	Tensione massima continua Uc	Descrizione			Peso unit.
	kA	kA	kV	V	V	Tipo	Codice ABB	Codice d'ordine	kg
1	20	5	0,3	57	75	OVR T2 20-75 P	2CTB803851R2800		0,12
1	20	5	0,3	57	75	OVR T2 20-75 P TS	2CTB803851R2700		0,12
2	20	5	0,3	57	75	OVR T2 2 20-75 P	2CTB803852R1700		0,23
2	20	5	0,3	57	75	OVR T2 2 20-75 P TS	2CTB803852R1600		0,23



Protezione e sicurezza

Scaricatori di sovratensione OVR Tipo 2 non estraibili

Specifiche tecniche

Tipi		OVR T2 20-275	OVR T2 40-275
con contatti ausiliari (TS)		-	-
Tecnologia		Varistore	Varistore
Caratteristiche elettriche			
Norma		IEC 61643-11/EN 61643-11	IEC 61643-11/EN 61643-11
Tipo / Classe di prova		T2/II	T2/II
Linee protette		1	1
Tipo di rete		TT(L-N)-TNS-TNC	TT(L-N)-TNS-TNC
Tipo di corrente		c.a. 47-63 Hz	c.a. 47-63 Hz
Regolazione tensione della rete dell'impianto		± 20 %	± 20 %
Tensione nominale c.a. Un	[V]	230	230
Massima tensione c.a. di esercizio cont. Uc	[V]	275	275
Corrente di scarica massima I _{max} (8/20)	[kA]	20	40
Corrente di scarica nominale I _n (8/20)	[kA]	5	20
Livello di protezione tensione U _p a I _n	[kV]	1	1,4
Livello di protezione tensione U _{res} a 3 kA	[kV]	0,9	0,9
Resistenza alle TOV (sovratensioni temporanee) Ut (L-N: 5s.N-PE: 200 ms)	[V]	337/-	337/-
Tempo di risposta	[ns]	≤ 25	≤ 25
Differenziale IPE	[μA]	≤ 110	≤ 110
Capacità di tenuta a cortocircuito I _{sc} cr	[kA]	50	50
Livello di protezione di backup massimo	fusibile (gG) interruttore (curva B o C)	[A] ≤ 50 [A] ≤ 50	≤ 50 ≤ 50
Cartuccia estraibile		No	No
Sezionatore termico integrato		Sì	Sì
Indicatore di stato		Sì	Sì
Riserva di sicurezza		No	No
Contatto ausiliario (TS)		No	No
Installazione			
Sezione cavi (L, N, PE)	Cavo rigido	[mm ²] 2,5...25	2,5...25
	Cavo flessibile	[mm ²] 2,5...16	2,5...16
Lunghezza di sguainatura (L, N, PE)		[mm] 12,2	12,2
Coppia di serraggio (L, N, PE)		[Nm] 2,5	2,5
Contatto ausiliario (TS)			
Complemento contatto		-	-
Minimo carico		-	-
Massimo carico		-	-
Sezione connessione		[mm ²] -	-
Caratteristiche varie			
Temperatura di immagazzinamento e di funzionamento		[°C] da -40 a +80	da -40 a +80
Altitudine massima		[m] 2000	2000
Grado di protezione		IP 20	IP 20
Resistenza al fuoco secondo la norma UL 94		V-0	V-0
Dimensioni			
Altezza x larghezza x profondità	[mm]	85 x 17,8 x 64,8	85 x 17,8 x 64,8
	[in]	3,35 x 0,70 x 2,55	3,35 x 0,70 x 2,55

Protezione e sicurezza

Scaricatori di sovratensione OVR Tipo 2 non estraibili

I dispositivi di protezione di Tipo 2 sono progettati per proteggere gli impianti elettrici e le apparecchiature sensibili dalle sovratensioni indirette assicurando un basso livello di protezione (Up). Si caratterizzano per la loro capacità di scaricare in modo sicuro una corrente con una forma d'onda di 8/20 μ s

Tipo 2 non estraibile - Uc 275 V

Poli	Corrente di scarica massima I _{max} 8/20	Tensione nominale scarica nominale In	Livello di protezione tensione Up	Tensione nominale Un	Tensione massima continua Uc	Descrizione			Peso unit.
	kA	kA	kV	V	V	Tipo	Codice ABB	Codice d'ordine	kg
1	20	5	1	230/400	275	OVR T2 20-275	2CTB804200R0100		0,12
1	40	20	1,4	230/400	275	OVR T2 40-275	2CTB804201R0100		0,12
1	20	5	1	230/400	275	OVR T2 20-275 (x20)	2CTB804200R1100		0,12
1	40	20	1,4	230/400	275	OVR T2 40-275 (x20)	2CTB804201R1100		0,12



Protezione e sicurezza

Scaricatori di sovratensione QuickSafe® OVR Tipo 2 estraibili
reti 230 V 1P

Specifiche tecniche

Tipi		OVR T2 40-275 P QS	OVR T2 40-275s P QS	
con contatti ausiliari (TS)		OVR T2 40-275 P TS QS	OVR T2 40-275s P TS QS	
Tecnologia		Varistore	Varistore	
Caratteristiche elettriche				
Norma		IEC 61643-11/EN 61643-11	IEC 61643-11/EN 61643-11	
Tipo / Classe di prova		T2/II	T2/II	
Linee protette		1	1	
Rete di sistema		TT(L-N)-TNS-TNC	TT(L-N)-TNS-TNC	
Tipo di corrente		c.a. 47-63 Hz	c.a. 47-63 Hz	
Regolazione tensione della rete dell'impianto		± 20%	± 20%	
Tensione nominale impianto Un	[V]	230	230	
Massima tensione di esercizio cont. Uc	[V]	275	275	
Tensione nominale cc Un dc L-PE	[V c.c.]	320	-	
Massima tensione di esercizio continuativa cc Ucdc L-PE	[V c.c.]	355	-	
Corrente di scarica massima I _{max} (8/20)	[kA]	40	40	
Corrente di impulso massima I _{imp} (10/350)	[kA]	2	2	
Corrente di scarica nominale I _n (8/20)	[kA]	20	20	
Livello di protezione tensione Up a I _n (L-N/N-PE/L-PE)	[kV]	1,25/-/1,25	1,4/-/1,4	
Livello di protezione tensione Ures a 3 kA (L-N)	[kV]	0,8	0,5	
Livello di protezione tensione Ures a 5kA (L-N)	[kV]	0,85	0,7	
Livello di protezione tensione Ures a 10kA (L-N)	[kV]	1	0,9	
Resistenza alle TOV (sovratensioni temporanee) Ut (L-N: 5s./N-PE: 200 ms)	[V]	337/-	337/-	
Tempo di risposta	[ns]	≤ 25	≤ 25	
Capacità di tenuta a cortocircuito I _{sc} cr	[kA]	100	100	
Livello di protezione di backup massimo	fusibile (gG)	[A]	≤ 125	≤ 160
	interruttore (curva B o C)	[A]	≤ 125	≤ 125
Cartuccia estraibile		Sì	Sì	
Tecnologia QuickSafe® integrata		Sì	Sì	
Indicatore di stato		Sì	Sì	
Riserva di sicurezza		No	Sì	
Contatto ausiliario		Sì (opzione TS)	Sì (opzione TS)	
Installazione				
Sezione cavi (L, N, PE)	Cavo rigido	[mm ²]	2,5 ... 35	2,5 ... 35
	Cavo flessibile	[mm ²]	2,5 ... 25	2,5 ... 25
Lunghezza di sguainatura (L, N, PE)		[mm]	12,5	12,5
Coppia di serraggio (L, N, PE)		[Nm]	2,8	2,8
Contatto ausiliario (TS)				
Informazioni sui contatti		1 NA -1 NC	1 NA -1 NC	
Minimo carico		12 V c.c. - 10 mA	12 V c.c. - 10 mA	
Massimo carico		250 V c.a. - 1 A	250 V c.a. - 1 A	
Sezione connessione	[mm ²]	1,5	1,5	
Caratteristiche varie				
Temperatura di immagazzinamento e di funzionamento	[°C]	da -40 a +80	da -40 a +80	
Altitudine massima	[m]	5000	5000	
Grado di protezione		IP 20	IP 20	
Resistenza al fuoco secondo la norma UL 94		V0	V0	
Dimensioni				
Altezza x larghezza x profondità	[mm]	88 x 17,8 x 65,3	88 x 17,8 x 76,7	
	[pollici]	3,46 x 0,7 x 2,57	3,46 x 0,7 x 3,02	
con contatti ausiliari (TS)				
Altezza x larghezza x profondità	[mm]	95,8 x 17,8 x 65,3	95,8 x 17,8 x 76,7	
	[pollici]	3,77 x 0,7 x 2,57	3,77 x 0,7 x 3,02	
Cartucce di ricambio				
ID Prodotto fase		OVR T2 40-275 C QS 2CTB803876R1000	OVR T2 40-275s C QS 2CTB815704R2600	
ID Prodotto neutro		-	-	

Protezione e sicurezza

Scaricatori di sovratensione QuickSafe® OVR Tipo 2 estraibili
reti 230 V 1P

OVR T2 40-350 P QS	OVR T2 80-275s P QS	OVR T2-T3 N 80-275 P QS	OVR T2 N 80-350 P QS	OVR T2 N 80-275s P QS
OVR T2 40-350 P TS QS	OVR T2 80-275s P TS QS			
Varistore	Varistore	GDT	GDT	GDT
IEC 61643-11/EN 61643-11	IEC 61643-11/EN 61643-11	IEC 61643-11/EN 61643-11	IEC 61643-11/EN 61643-11	IEC 61643-11/EN 61643-11
T2/II	T2/II	T2-T3/II-III	T2/II	T2
1	1	1	1	1
TT(L-N)-TNS-TNC	TT(L-N)-TNS-TNC	TT(N-PE)-TNS(N-PE)	TT(N-PE)-TNS(N-PE)	TT(N-PE)-TNS(N-PE)
c.a. 47-63 Hz	c.a. 47-63 Hz	c.a. 47-63 Hz	c.a. 47-63 Hz	c.a. 47-63 Hz
± 50%	± 20%	± 20%	± 50%	± 20%
230	230	230	230	230
350	275	275	350	275
375	-	-	-	-
415	-	-	-	-
40	80	80	80	80
2	6,25	2	2	6,25
20	20	30	30	30
1,5/-/1,5	1,4/-/1,4	-/1,4/-	-/1,4/-	-/1,4/-
1	0,5	-	-	-
1,05	0,7	-	-	-
1,2	0,9	-	-	-
455/-	337/	-/1200	-/1200	-/1200
≤ 25	≤ 25	< 25	< 25	< 25
100	100	-	-	100
≤ 125	≤ 160	≤ 125	≤ 125	≤ 160
≤ 125	≤ 125	≤ 125	≤ 125	≤ 125
Si	Si	Si	Si	Si
Si	Si	-	-	-
Si	Si	No	No	No
No	Si	No	No	No
Si (opzione TS)	Si (opzione TS)	No	No	No
2,5 ... 35	2,5 ... 35	2,5 ... 35	2,5 ... 35	2,5 ... 35
2,5 ... 25	2,5 ... 25	2,5 ... 25	2,5 ... 25	2,5 ... 25
12,5	12,5	12,5	12,5	15
2,8	2,8	2,8	2,8	3,5
1 NA - 1 NC	1 NA - 1 NC	-	-	-
12 V c.c. - 10 mA	12 V c.c. - 10 mA	-	-	-
250 V c.a. - 1 A	250 V c.a. - 1 A	-	-	-
1,5	1,5	-	-	-
da -40 a +80	da -40 a +80	da -40 a +80	da -40 a +80	da -40 a +80
5000	5000	5000	5000	5000
IP 20	IP 20 - Interno	IP 20 - Interno	IP 20 - Interno	IP 20 - Interno
V0	V-0	V-0	V-0	V0
88 x 17,8 x 65,3	88 x 17,8 x 76,7	88 x 17,8 x 65,3	88 x 17,8 x 65,3	88 x 17,8 x 76,7
3,46 x 0,7 x 2,57	3,46 x 0,7 x 3,02	3,46 x 0,7 x 3,02	3,46 x 0,7 x 3,02	3,45 x 0,7 x 3,02
95,8 x 17,8 x 65,3	95,8 x 17,8 x 76,7	-	-	-
3,77 x 0,7 x 2,57	3,77 x 0,7 x 3,02	-	-	-
OVR T2 40-350 C QS 2CTB803886R1000	OVR T2 80-275s C QS 2CTB815708R2600	-	-	-
-	-	OVR T2-T3 N 80-275 C QS 2CTB803876R0000	OVR T2 N 80-350 C QS 2CTB803886R0000	OVR T2 N 80-275s C QS 2CTB815708R2800



Protezione e sicurezza

Scaricatori di sovratensione QuickSafe® OVR Tipo 2 estraibili reti 230 V 1P



OVR T2 40-275 P QS

I dispositivi di protezione dalle sovratensioni di Tipo 2 sono progettati per proteggere gli impianti elettrici e le apparecchiature sensibili dalle sovratensioni indirette assicurando un basso livello di protezione (Up). Si caratterizzano per la loro capacità di scaricare in modo sicuro una corrente con una forma d'onda di 8/20 μ s.

Tipo 2 estraibile

Poli	Corrente di scarica massima I _{max} 8/20	Corrente di scarica nominale I _n	Livello di protezione tensione Up	Tensione nominale U _n	Tensione massima continua U _c	Descrizione	Peso unit.		
	kA	kA	kV	V	V	Tipo	Codice ABB	Codice d'ordine	kg
1	40	20	1,25	230	275	OVR T2 40-275 P QS	2CTB803871R2300	OVR0240275	0,12
1	40	20	1,25	230	275	OVR T2 40-275 P TS QS	2CTB803871R1700	OVR0240275TS	0,12
1	40	20	1,4	230	275	OVR T2 40-275s P QS	2CTB815704R1200	OVR0240275S	0,15
1	40	20	1,4	230	275	OVR T2 40-275s P TS QS	2CTB815704R0000	OVR0240275STS	0,15
1	40	20	1,5	230	350	OVR T2 40-350 P QS	2CTB803881R2300	OVR0240350	0,12
1	40	20	1,5	230	350	OVR T2 40-350 P TS QS	2CTB803881R1700	OVR0240350TS	0,12
1	80	20	1,4	230	275	OVR T2 80-275s P QS	2CTB815708R1200	OVR0280275S	0,15
1	80	20	1,4	230	275	OVR T2 80-275s P TS QS	2CTB815708R0000	OVR0280275STS	0,15
1	80	30	1,4	230	275	OVR T2 N 80-350 P QS	2CTB803983R1900	OVR02N80350	0,12
1	80	30	1,4	230	275	OVR T2-T3 N 80-275 P QS	2CTB803973R1900	OVR02N80275	0,12
1	80	30	1,4	230	275	OVR T2 N 80-275s P QS	2CTB815708R2500		0,12



S800 B. Interruttori magnetotermici ad alte prestazioni.

La sicurezza non è mai stata così facile.
Performance assolute.

Limitare i tempi di fermo macchina negli impianti elettrici industriali garantendo la massima sicurezza per gli operatori e la facilità di accesso ai dispositivi: gli interruttori magnetotermici ad alte prestazioni S800 B sono prodotti efficienti e progettati per sistemi di protezione da sovraccarico e cortocircuito con un potere di interruzione di 16 kA. Grazie ad un segnale rosso/verde, che indica la posizione dei contatti interni e ad una leva di comando, che si ferma in posizione centrale in caso di intervento termico o magnetico, mostrano a colpo d'occhio il motivo dell'intervento, consentendo una rapida manutenzione. Prestazioni simili a quelle degli interruttori scatolati, ma con il vantaggio delle dimensioni compatte, gli S800 B sono disponibili nelle versioni da 1 a 4 poli.

<https://new.abb.com/low-voltage/it/>

ABB



Protezione e sicurezza

Scaricatori di sovratensione QuickSafe® OVR Tipo 2 estraibili reti 400 V 1P

Specifiche tecniche

Tipi		OVR T2 40-440 P QS	OVR T2 40-440s P QS	OVR T2 80-440s P QS
con contatti ausiliari (TS)		OVR T2 40-440 P TS QS	OVR T2 40-440s P TS QS	OVR T2 80-440s P TS QS
Tecnologia		Varistore	Varistore	Varistore
Caratteristiche elettriche				
Norma		IEC 61643-11/EN 61643-11	IEC 61643-11/EN 61643-11	IEC 61643-11/EN 61643-11
Tipo / Classe di prova		T2/II	T2/II	T2/II
Linee protette		1	1	1
Rete di sistema		TNC - TT(L-N) - TNS - IT (230 V)	TNC - TT(L-N) - TNS - IT (230 V)	TNC -TT(L-N) - TNS - IT (230 V)
Tipo di corrente		c.a. 47-63 Hz	c.a. 47-63 Hz	c.a. 47-63 Hz
Regolazione tensione della rete dell'impianto		± 10%	± 10%	± 10%
Tensione nominale impianto Un	[V]	400	400	400
Massima tensione di esercizio cont. Uc	[V]	440	440	440
Tensione nominale cc Un dc L-PE	[V c.c.]	495	-	-
Massima tensione di esercizio continuativa cc Ucdc L-PE	[V c.c.]	545	-	-
Corrente di scarica massima I _{max} (8/20)	[kA]	40	40	80
Corrente di impulso massima I _{imp} (10/350)	[kA]	2	2	6,25
Corrente di scarica nominale I _n (8/20)	[kA]	20	20	20
Livello di protezione tensione U _p a I _n (L-N/N-PE/L-PE)	[kV]	1,8/-/1,8	1,8/-/1,8	1,8/-/1,8
Livello di protezione tensione U _{res} a 3 kA (L-N)	[kV]	1,25	0,8	0,8
Livello di protezione tensione U _{res} a 5kA (L-N)	[kV]	1,35	1,2	1,2
Livello di protezione tensione U _{res} a 10kA (L-N)	[kV]	1,55	1,55	-
Resistenza alle TOV (sovratensioni temporanee) U _t (L-N: 5s./N-PE: 200 ms)	[V]	581/-	581/-	581/-
U _{oc}	[kV]	-	-	-
Tempo di risposta	[ns]	≤ 25	≤ 25	≤ 25
Capacità di tenuta a cortocircuito I _{sc} cr	[kA]	100	100	100
Livello di fusibile (gG)	[A]	≤ 125	≤ 160	≤ 160
Livello di protezione di backup massimo	Interruttore (curva B o C)	[A]	≤ 125	≤ 125
Cartuccia estraibile		Sì	Sì	Sì
Tecnologia QuickSafe® integrata		Sì	Sì	Sì
Indicatore di stato		Sì	Sì	Sì
Riserva di sicurezza		No	Sì	Sì
Contatto ausiliario		Sì (opzione TS)	Sì (opzione TS)	Sì (opzione TS)
Installazione				
Sezione cavi (L, N, PE)	Cavo rigido	[mm ²]	2,5 ... 35	2,5 ... 35
	Cavo flessibile	[mm ²]	2,5 ... 25	2,5 ... 25
Lunghezza di sguainatura (L, N, PE)		[mm]	12,5	12,5
Coppia di serraggio (L, N, PE)		[Nm]	2,8	2,8

Protezione e sicurezza

Scaricatori di sovratensione QuickSafe® OVR Tipo 2 estraibili reti 400 V 1P

OVR T2 40-600 P TS QS	OVR T2-T3 N 80-440 P QS	OVR T2 N 80-440s P QS	OVR T2 120-440s P TS
Varistore	GDT	GDT	Varistore
IEC 61643-11/EN 61643-11	IEC 61643-11/EN 61643-11	IEC 61643-11/EN 61643-11	IEC 61643-11/EN 61643-11
T2/II	T2-T3/II-III	T2	T2
1	1	1	1
TNC - TT(L-N) - TNS - IT (230 V)	TT(N-PE)-TNS(N-PE)	TT(N-PE)-TNS(N-PE)	TNC - TT(L-N) - TNS - IT (230 V)
c.a. 47-63 Hz	c.a. 47-63 Hz	c.a. 47-63 Hz	c.a. 47-63 Hz
± 50%	± 10%	± 10%	± 10%
400	400	400	400
600	440	440	440
650	-	-	-
715	-	-	-
40	80	80	120
2	2	6,25	-
20	30	30	60
2,3/-/-	-/1,4/-	-/2/-	2,5
1,6	-	-	1,1
1,7	-	-	-
1,9	-	-	-
792/-	-/1200	-/1200	440/-
-	-	-	-
≤ 25	< 25	< 25	< 25
100	-	100	50
≤ 125	≤ 125	≤ 160 A	≤ 50
≤ 125	≤ 125	≤ 160 A	≤ 50
Sì	Sì	No	Sì
Sì	Sì	-	No
Sì	Sì	No	Sì
No	No	No	Sì
Sì	No	No	Sì
2,5 ... 35	2,5 ... 35	2,5 ... 35	2,5 ... 50
2,5 ... 25	2,5 ... 25	2,5 ... 25	2,5 ... 35
12,5	12,5	15	15
2,8	2,8	3,5	3,5



Protezione e sicurezza

Scaricatori di sovratensione QuickSafe® OVR Tipo 2 estraibili
1P

Specifiche tecniche

Tipi		OVR T2 40-440 P QS	OVR T2 40-440s P QS	OVR T2 80-440s P QS
con contatti ausiliari (TS)		OVR T2 40-440 P TS QS	OVR T2 40-440s P TS QS	OVR T2 80-440s P TS QS
Contatto ausiliario (TS)				
Informazioni sui contatti		1 NA -1 NC	1 NA -1 NC	1 NA -1 NC
Minimo carico		12 V c.c. - 10 mA	12 V c.c. - 10 mA	12 V c.c. - 10 mA
Massimo carico		250 V c.a. - 1 A	250 V c.a. - 1 A	250 V c.a. - 1 A
Sezione connessione	[mm ²]	1,5	1,5	1,5
Caratteristiche varie				
Temperatura di immagazzinamento e di funzionamento	[°C]	da -40 a +80	da -40 a +80	da -40 a +80
Altitudine massima	[m]	5000	5000	5000
Grado di protezione		IP 20	IP 20	IP 20
Resistenza al fuoco secondo la norma UL 94		V0	V-0	V-0
Dimensioni dell'imballaggio				
Altezza x larghezza x profondità	[mm]	88 x 17,8 x 65,3	88 x 17,8 x 76,7	88 x 17,8 x 76,7
	[pollici]	3,46 x 0,7 x 2,57	3,46 x 0,7 x 3,02	3,46 x 0,7 x 3,02
con contatti ausiliari (TS)				
Altezza x larghezza x profondità	[mm]	95,8 x 17,8 x 65,3	95,8 x 17,8 x 76,7	95,8 x 17,8 x 76,7
	[pollici]	3,77 x 0,7 x 2,57	3,77 x 0,7 x 3,02	3,77 x 0,7 x 3,02
Cartucce di ricambio				
ID Prodotto fase		OVR T2 40-440 C 2CTB803876R0400	OVR T2 40-440s C QS 2CTB815704R5500	OVR T2 80-440s C QS 2CTB815708R5500
ID Prodotto neutro		-	-	-

Protezione e sicurezza

Scaricatori di sovratensione QuickSafe® OVR Tipo 2 estraibili 1P

OVR T2 40-600 P TS QS	OVR T2-T3 N 80-440 P QS	OVR T2 N 80-440s P QS	OVR T2 120-440s P TS
1 NA -1 NC	-	-	1 NA -1 NC
12 V c.c. - 10 mA	-	-	12 V c.c. - 10 mA
250 V c.a. - 1 A	-	-	250 V c.a. - 1 A
1,5		1,5	1,5
da -40 a +80	da -40 a +80	da -40 a +80	da -40 a +80
5000	5000	5000	2000
IP 20	IP 20	IP 20	IP 20
V0	V-0	V0	V0
88 x 17,8 x 65,3	88 x 17,8 x 65,3	88 x 17,8 x 76	
3,46 x 0,7 x 2,99	3,46 x 0,7 x 2,57	3,46 x 0,7 x 2,99	
95,8 x 17,8 x 76,7			95,8 x 35,6 x 65,3
3,77 x 0,7 x 3,02			3,77 x 1,4 x 2,99
OVR T2 40-600 C QS 2CTB803886R0400	-	-	OVR T2 70 440s C 2CTB803854R0100
-	OVR T2-T3 N 80-440 C QS 2CTB803886R0100	OVR T2 N 80-440s C QS 2CTB815708R2800	

I dispositivi di protezione dalle sovratensioni di Tipo 2 sono progettati per proteggere gli impianti elettrici e le apparecchiature sensibili dalle sovratensioni indirette assicurando un basso livello di protezione (Up). Si caratterizzano per la loro capacità di scaricare in modo sicuro una corrente con una forma d'onda di 8/20 µs.

Tipo 2 estraibile

Poli	Corrente di scarica massima I _{max} 8/20	Corrente di scarica nominale I _n	Livello di protezione tensione Up	Tensione nominale U _n	Tensione massima continuativa U _c	Descrizione	Peso unit.
	kA	kA	kV	V	V	Tipo	kg
1	40	20	1,8	400	440	OVR T2 40-440 P QS	0,12
1	40	20	2	400	440	OVR T2 40-440 P TS QS	0,12
1	40	20	1,8	400	440	OVR T2 40-440s P QS	0,30
1	40	20	1,8	400	440	OVR T2 40-440s P TS QS	0,30
1	80	20	1,8	400	440	OVR T2 80-440s P QS	0,30
1	80	20	1,8	400	440	OVR T2 80-440s P TS QS	0,30
1	40	20	2,3	400	600	OVR T2 40-600 P TS QS	0,12
1	80	30	1,4	400	440	OVR T2-T3 N 80-440 P QS	0,12
1	80	30	2	400	440	OVR T2 N 80-440s P QS	0,12
1	120	60	2,5	400	440	OVR T2 120-440S P TS	0,25



Protezione e sicurezza

Scaricatori di sovratensione QuickSafe® OVR Tipo 2 estraibili per reti TNC a 230V

Specifiche tecniche

Tipi		OVR T2 3L 40-275 P QS	OVR T2 3L 40-275s P QS	OVR T2 3L 80-275s P QS	OVR T2 3L 40-350 P QS
con contatti ausiliari (TS)		OVR T2 3L 40-275 P TS QS	OVR T2 3L 40-275s P TS QS	OVR T2 3L 80-275s P TS QS	OVR T2 3L 40-350 P TS QS
Tecnologia		Varistore	Varistore	Varistore	Varistore
Caratteristiche elettriche					
Norma		IEC 61643-11/EN 61643-11	IEC 61643-11/EN 61643-11	IEC 61643-11/EN 61643-11	IEC 61643-11/EN 61643-11
Tipo / Classe di prova		T2/II	T2/II	T2/II	T2/II
Linee protette		3	3	3	3
Rete di sistema		TNC	TNC	TNC	TNC
Tipo di corrente		c.a. 47-63 Hz	c.a. 47-63 Hz	c.a. 47-63 Hz	c.a. 47-63 Hz
Regolazione tensione della rete dell'impianto		± 20%	± 20%	± 20%	± 50%
Tensione nominale impianto Un (L-PEN/L-L)	[V]	230/400	230/400	230/400	230/400
Massima tensione di esercizio cont. Uc	[V]	275	275	275	350
Tensione nominale cc Un L-PE/Un dc L-L	[V c.c.]	320/640	-	-	375/750
Massima tensione di esercizio continuativa cc Ucdc L-PE/Ucdc L-L	[V c.c.]	355/710	-	-	415/830
Corrente di scarica massima I _{max} (8/20)	[kA]	40	40	80	40
Corrente di impulso massima I _{imp} (10/350)	[kA]	2	2	6,25	2
Corrente di scarica nominale I _n (8/20)	[kA]	20	20	20	20
Livello di protezione tensione U _p a I _n (L-PE)	[kV]	1,25	1,4	1,4	1,5
Livello di protezione tensione U _{res} a 3kA	[kV]	0,8	0,5	0,5	1,0
Livello di protezione tensione U _{res} a 5kA	[kV]	0,85	0,7	0,7	1,05
Livello di protezione tensione U _{res} a 10kA	[kV]	1,0	0,9	0,9	1,2
Resistenza alle TOV (sovratensioni temporanee) U _t (L-N: 5s./N-PE: 200 ms)	[V]	337/-	337/-	337/-	455/-
U _{oc}	[kV]	-	-	-	-
Tempo di risposta	[ns]	≤ 25	≤ 25	≤ 25	≤ 25
Capacità di tenuta a cortocircuito I _{sc} cr	[kA]	100	100	100	100
Livello di protezione di backup massimo					
fusibile (gG)	[A]	≤ 125	≤ 160	≤ 160	≤ 125
interruttore (curva B o C)	[A]	≤ 125	≤ 125	≤ 125	≤ 125
Cartuccia estraibile		Sì	Sì	Sì	Sì
Tecnologia QuickSafe® integrata		Sì	Sì	Sì	Sì
Indicatore di stato		Sì	Sì	Sì	Sì
Riserva di sicurezza		No	Sì	Sì	No
Contatto ausiliario		Sì (opzione TS)	Sì (opzione TS)	Sì (opzione TS)	Sì (opzione TS)
Installazione					
Sezione cavi (L, N, PE)	Cavo rigido	[mm ²]	2,5 ... 35	2,5 ... 35	2,5 ... 35
	Cavo flessibile	[mm ²]	2,5 ... 25	2,5 ... 25	2,5 ... 25
Lunghezza di sguainatura (L, N, PE)		[mm]	12,5	12,5	12,5
Coppia di serraggio (L, N, PE)		[Nm]	2,8	2,8	2,8
Contatto ausiliario (TS)					
Informazioni sui contatti			1 NA -1 NC	1 NA -1 NC	1 NA -1 NC
Minimo carico			12 c.c. - 10 mA	12 c.c. - 10 mA	12 c.c. - 10 mA
Massimo carico			250 V c.a. - 1A	250 V c.a. - 1A	250 V c.a. - 1A
Sezione connessione		[mm ²]	1,5	1,5	1,5
Caratteristiche varie					
Temperatura di immagazzinamento e di funzionamento		[°C]	da -40 a +80	da -40 a +80	da -40 a +80
Altitudine massima		[m]	5000	5000	5000
Grado di protezione			IP 20	IP 20	IP 20
Resistenza al fuoco secondo la norma UL 94			V0	V-0	V-0

Protezione e sicurezza

Scaricatori di sovratensione QuickSafe® OVR Tipo 2 estraibili per reti TNC a 230V

Specifiche tecniche

Tipi		OVR T2 3L 80-275s P QS	OVR T2 3L 40-350 P QS
con contatti ausiliari (TS)		OVR T2 3L 80-275s P TS QS	OVR T2 3L 40-350 P TS QS
Dimensioni			
Altezza x larghezza x profondità	[mm]	88 x 53,4 x 76,7	85 x 53,4 x 64,8
	[pollici]	3,46 x 2,1 x 3,02	3,35 x 2,10 x 2,55
con contatti ausiliari (TS)			
Altezza x larghezza x profondità	[mm]	95,8 x 53,4 x 76,7	96 x 53,4 x 64,8
	[pollici]	3,77 x 2,1 x 3,02	3,78 x 2,10 x 2,55
Cartucce di ricambio			
ID Prodotto fase		OVR T2 80-275s C QS 2CTB8157084R2600	OVR T2 40-350 C QS 2CTB803886R1000
ID Prodotto neutro		-	-



OVR T2 3L 40-275 P QS

I dispositivi di protezione dalle sovratensioni di Tipo 2 sono progettati per proteggere gli impianti elettrici e le apparecchiature sensibili dalle sovratensioni indirette assicurando un basso livello di protezione (Up). Si caratterizzano per la loro capacità di scaricare in modo sicuro una corrente con una forma d'onda di 8/20 μ s.

Tipo 2 estraibile

Poli	Corrente di scarica massima I _{max} 8/20	Corrente di scarica nominale I _n	Livello di protezione Up	Tensione nominale Un	Tensione massima continua Uc	Descrizione	Peso unit.
	kA	kA	kV	V	V	Tipo	
3	40	20	1,25	230/400	275	OVR T2 3L 40-275 P QS	0,36
3	40	20	1,25	230/400	275	OVR T2 3L 40-275 P TS QS	0,36
3	40	20	1,4	230/400	275	OVR T2 3L 40-275s P TS QS	0,45
3	40	20	1,4	230/400	275	OVR T2 3L 40-275s P QS	0,45
3	80	20	1,4	230/400	275	OVR T2 3L 80-275s P TS QS	0,45
3	80	20	1,4	230/400	275	OVR T2 3L 80-275s P QS	0,45
3	40	20	1,5	230/400	350	OVR T2 3L 40-350 P QS	0,36
3	40	20	1,5	230/400	350	OVR T2 3L 40-350 P TS QS	0,36



Protezione e sicurezza

Scaricatori di sovratensione QuickSafe® OVR Tipo 2 estraibili reti TNC 400 V

Specifiche tecniche

Tipi		OVR T2 3L 40-440 P QS	OVR T2 3L 80-440s P QS	OVR T2 3L 40 400/690 P	
con contatti ausiliari (TS)		OVR T2 3L 40-440 P TS QS	OVR T2 3L 80-440s P TS QS	OVR T2 3L 40 400/690 P TS	OVR T2 3L 40-600 P TS QS
Tecnologia		Varistore	Varistore	Varistore	Varistore
Caratteristiche elettriche					
Norma		IEC 61643-11/EN 61643-11	IEC 61643-11/EN 61643-11	IEC 61643-11/EN 61643-11	IEC 61643-11/EN 61643-11
Tipo / Classe di prova		T2/II	T2/II	T2/II	T2/II
Linee protette		3	3	3	3
Rete di sistema		TNC - IT (230)	TNC - IT (230)	TNC - IT (400)	TNC - IT (230)
Tipo di corrente		c.a. 47-63 Hz	c.a. 47-63 Hz	c.a. 47-63 Hz	c.a. 47-63 Hz
Regolazione tensione della rete dell'impianto		± 10%	± 10%	± 10%	± 50%
Tensione nominale impianto Un (L-PEN/L-L)	[V]	400/690	400/690	400/690	400/690
Massima tensione di esercizio cont. Uc	[V]	440	440	440	600
Tensione nominale cc Un L-PE/Un dc L-L	[V c.c.]	495/990	-	-	650/990
Massima tensione di esercizio continuativa cc Uc dc L-PE/Uc dc L-L	[V c.c.]	545/1090	-	-	715/1090
Corrente di scarica massima I _{max} (8/20)	[kA]	40	80	40	40
Corrente di impulso massima I _{imp} (10/350)	[kA]	2	6,25	2	2
Corrente di scarica nominale I _n (8/20)	[kA]	20	20	15	20
Livello di protezione tensione U _p a I _n (L-PE)	[kV]	1,8	2,1	2,9	2,3
Livello di protezione tensione U _{res} a 3kA	[kV]	1,25	1,25	2,1	1,6
Livello di protezione tensione U _{res} a 5kA	[kV]	1,35	1,35	2,2	1,7
Livello di protezione tensione U _{res} a 10kA	[kV]	1,55	1,55	2,3	1,9
Resistenza alle TOV (sovratensioni temporanee) U _t (L-N: 5s./N-PE: 200 ms)	[V]	581/	581/-	910/-	792/-
Tempo di risposta	[ns]	< 25	< 25	< 25	< 25
Capacità di tenuta a cortocircuito I _{sc cr}	[kA]	100	100	100	100
Livello di protezione di backup massimo					
fusibile (gG)	[A]	≤ 125	≤ 160	≤ 50	≤ 125
Interruttore (curva B o C)	[A]	≤ 125	≤ 126	≤ 50	≤ 125
Cartuccia estraibile		Sì	Sì	Sì	Sì
Tecnologia QuickSafe® integrata		Sì	Sì	No	Sì
Indicatore di stato		Sì	Sì	Sì	Sì
Riserva di sicurezza		No	Sì	No	No
Contatto ausiliario		Sì (opzione TS)	Sì (opzione TS)	Sì (opzione TS)	Sì
Installazione					
Sezione cavi (L, N, PE)	Cavo rigido	[mm ²]	2,5 ... 35	2,5 ... 35	2,5 ... 36
	Cavo flessibile	[mm ²]	2,5 ... 25	2,5 ... 25	2,5 ... 25
Lunghezza di sguainatura (L, N, PE)		[mm]	2,8	2,8	2,8
Coppia di serraggio (L, N, PE)		[Nm]			
Contatto ausiliario (TS)			1 NA -1 NC	1 NA -1 NC	1 NA -1 NC
Informazioni sui contatti			12 c.c. - 10 mA	12 c.c. - 10 mA	12 c.c. - 10 mA
Minimo carico			250 V c.a. - 1A	250 V c.a. - 1A	250 V c.a. - 1A
Massimo carico			1,5	1,5	1,5
Sezione connessione		[mm ²]			
Caratteristiche varie					

Protezione e sicurezza

Scaricatori di sovratensione QuickSafe® OVR Tipo 2 estraibili reti TNC 400 V

Specifiche tecniche

Tipi		OVR T2 3L 40-440 P QS	OVR T2 3L 80-440s P QS	OVR T2 3L 40 400/690 P	
con contatti ausiliari (TS)		OVR T2 3L 40-440 P TS QS	OVR T2 3L 80-440s P TS QS	OVR T2 3L 40 400/690 P TS	OVR T2 3L 40-600 P TS QS
Temperatura di immagazzinamento e di funzionamento	°C	da -40 a +80	da -40 a +80	da -40 a +80	da -40 a +80
Altitudine massima	[m]	5000	5000	5000	5000
Grado di protezione		IP 20	IP 20	IP 20	IP 20
Resistenza al fuoco secondo la norma UL 94		V-0	V-0	V-0	V-0
Dimensioni					
Altezza x larghezza x profondità	mm	88 x 53,4 x 65,3	88 x 53,4 x 76,7	88 x 53,4 x 64,8	
	pollici	3,46 x 2,1 x 2,57	3,46 x 2,1 x 3,02	3,46 x 2,1 x 2,55	
con contatti ausiliari (TS)					
Altezza x larghezza x profondità	mm	95,8 x 53,4 x 65,3	95,8 x 53,4 x 76,7	96 x 53,4 x 64,8	95,8 x 53,4 x 65,3
	pollici	3,77 x 2,1 x 2,57	3,77 x 2,1 x 3,02	3,78 x 2,1 x 2,55	3,77 x 2,1 x 2,57
Cartucce di ricambio					
ID Prodotto fase		OVR T2 40-440 C QS 2CTB803876R0400	OVR T2 80-440s C QS 2CTB815708R5500	OVR T2 40 400/690 C 2CTB803854R1100	OVR T2 40-600 C QS 2CTB803886R0400
ID Prodotto neutro		-	-	-	-



OVR T2 3L 40-440 P QS

I dispositivi di protezione dalle sovratensioni di Tipo 2 sono progettati per proteggere gli impianti elettrici e le apparecchiature sensibili dalle sovratensioni indirette assicurando un basso livello di protezione (Up). Si caratterizzano per la loro capacità di scaricare in modo sicuro una corrente con una forma d'onda di 8/20 µs

Poli	Corrente di scarica massima I _{max} 8/20	Corrente di scarica nominale I _n	Livello di protezione Up	Tensione nominale Un	Tensione massima continua Uc	Descrizione	Peso unit.		
	kA	kA	kV	V	V	Tipo	Codice ABB	Codice d'ordine	kg
3	40	20	1,8	400	440	OVR T2 3L 40-440 P QS	2CTB803873R5100		0,45
3	40	20	1,8	400	440	OVR T2 3L 40-440 P TS QS	2CTB803873R5300		0,45
3	80	20	2,1	400	440	OVR T2 3L 80-440s P TS QS	2CTB815708R4000		0,45
3	80	20	2,1	400	440	OVR T2 3L 80-440s P QS	2CTB815708R5200		0,45
3	40	20	2,3	400	600	OVR T2 3L 40-600 P TS QS	2CTB803883R5300		0,45
3	40	15	2,9	400/690	440	OVR T2 3L 40-400/690 P	2CTB803853R4500		0,48
3	40	15	2,9	400/690	440	OVR T2 3L 40-400/690 P TS	2CTB803853R4600	M515636	0,48



Protezione e sicurezza

Scaricatori di sovratensione QuickSafe® OVR Tipo 2 estraibili reti TNS 230 V

Specifiche tecniche

Tipi		OVR T2 4L 40-275 P QS	OVR T2 4L 40-275s P QS	OVR T2 4L 80-275s P QS
con contatti ausiliari (TS)		OVR T2 4L 40-275 P TS QS	OVR T2 4L 40-275s P TS QS	OVR T2 4L 80-275s P TS QS
Tecnologia		Varistore	Varistore	Varistore
Caratteristiche elettriche				
Norma		IEC 61643-11/EN 61643-11	IEC 61643-11/EN 61643-11	IEC 61643-11/EN 61643-11
Tipo / Classe di prova		T2/II	T2/II	T2/II
Linee protette		4	4	4
Tipo di rete		TNS	TNS	TNS
Tipo di corrente		c.a. 47-63 Hz	c.a. 47-63 Hz	c.a. 47-63 Hz
Regolazione tensione della rete dell'impianto		± 20%	± 20%	± 20%
Tensione nominale Un (L-PEN/L-L)	[V]	230/400	230/400	230/400
Massima tensione c.a. di esercizio cont. Uc	[V]	275	275	275
Tensione nominale cc Un L-PE/Un dc L-L	V c.c.	320/640	-	-
Massima tensione di esercizio continuativa cc Ucdc L-PE/Ucdc L-L	V c.c.	355/710	-	-
Corrente di scarica massima I _{max} (8/20)	[kA]	40	40	80
Corrente di scarica nominale I _n (8/20)	[kA]	20	20	20
Livello di protezione tensione Up a I _n (L-N/N-PE/L-PE)	[kA]	2,5/1,25/1,25	2,8/1,4/1,4	2,8/1,4/1,4
Livello di protezione tensione U _{res} a 3 kA	[kA]	0,8	0,5	0,8
Resistenza alle TOV (L-N: 5 s /N-PE: 200 ms) (sovratensioni temporanee) Ut	[V]	334/-	337	334/-
Tempo di risposta	[ns]	≤ 25	≤ 25	≤ 25
Capacità di tenuta a cortocircuito I _{sc} cr	[kA]	100	100	100
Protezione di backup	Fusibile (gG)	[A]	≤ 125	≤ 160
	Interruttore (curva B o C)	[A]	≤ 125	≤ 125
Cartuccia estraibile		Sì	Sì	Sì
Sezionatore termico integrato		Sì	Sì	Sì
Indicatore di stato		Sì	Sì	Sì
Riserva di sicurezza		No	Sì	Sì
Contatto ausiliario		Si (opzione TS)	Si (opzione TS)	Si (opzione TS)
Installazione				
Sezione cavi (L, N, PE)	Cavo rigido	[mm ²]	2,5 ... 35	2,5 ... 35
	Cavo flessibile	[mm ²]	2,5 ... 25	2,5 ... 25
Lunghezza di sguainatura (L, N, PE)	[mm]	12,5	12,5	12,5
Coppia di serraggio (L, N, PE)	[Nm]	2,5	2,5	2,5
Contatto ausiliario (TS)				
Complemento contatto		1 NA -1 NC	1 NA -1 NC	1 NA -1 NC
Minimo carico		12 V c.c. - 10 mA	12 V c.c. - 10 mA	12 V c.c. - 10 mA
Massimo carico		250 V c.a. - 1 A	250 V c.a. - 1 A	250 V c.a. - 1 A
Sezione connessione	[mm ²]	1,5	1,5	1,5
Caratteristiche varie				
Temperatura di immagazzinamento e di funzionamento	[°C]	da -40 a +80	da -40 a +80	da -40 a +80
Altitudine massima	[m]	5000	5000	5000
Grado di protezione		IP20	IP 20	IP20
Resistenza al fuoco secondo la norma UL 94		V0	V0	V0
Dimensioni	Altezza x larghezza x profondità	[mm]	88 x 71,2 x 65,3	88 x 71,2 x 76,7
		[pollici]	3,46 x 2,8 x 2,57	3,46 x 2,8 x 3,02
con contatti ausiliari (TS)	Altezza x larghezza x profondità	[mm]	95,8 x 71,2 x 65,3	95,8 x 71,2 x 76,7
		[pollici]	3,77 x 2,8 x 2,57	3,77 x 2,8 x 3,02
Cartucce di ricambio				
ID Prodotto fase		OVR T2 40-275 C QS 2CTB803876R1000	OVR T2 40-275s C QS 2CTB8157084R2600	OVR T2 80-275s C QS 2CTB815708R2600
ID Prodotto neutro		-	-	-

Protezione e sicurezza

Scaricatori di sovratensione QuickSafe® OVR Tipo 2 estraibili reti TNS 230 V



OVR T2 4L 40-275 P QS

I dispositivi di protezione dalle sovratensioni di Tipo 2 sono progettati per proteggere gli impianti elettrici e le apparecchiature sensibili dalle sovratensioni indirette assicurando un basso livello di protezione (U_p). Si caratterizzano per la loro capacità di scaricare in modo sicuro una corrente con una forma d'onda di 8/20 μ s.

Tipo 2 estraibile - Uc 275 V

Poli	Corrente di scarica massima I_{max} 8/20	Corrente di scarica nominale I_n	Livello di protezione U_p	Tensione nominale Un	Tensione massima continua Uc	Descrizione	Peso unit.
4	40	20	1,25	230/400	275	OVR T2 4L 40-275 P QS	0,45
4	40	20	1,25	230/400	275	OVR T2 4L 40-275 P TS QS	0,45
4	40	20	1,4	230/400	275	OVR T2 4L 40-275s P QS	0,45
4	40	20	1,4	230/400	275	OVR T2 4L 40-275s P TS QS	0,45
4	80	20	1,4	230/400	275	OVR T2 4L 80-275s P QS	0,45
4	80	20	1,4	230/400	275	OVR T2 4L 80-275s P TS QS	0,45

	kA	kA	kV	V	V	Tipo	Codice ABB	Codice d'ordine	kg
	40	20	1,25	230/400	275	OVR T2 4L 40-275 P QS	2CTB803873R5600		0,45
	40	20	1,25	230/400	275	OVR T2 4L 40-275 P TS QS	2CTB803873R5200		0,45
	40	20	1,4	230/400	275	OVR T2 4L 40-275s P QS	2CTB815704R2300	OVR024L40275S	0,45
	40	20	1,4	230/400	275	OVR T2 4L 40-275s P TS QS	2CTB815704R1100	OVR024L40275STS	0,45
	80	20	1,4	230/400	275	OVR T2 4L 80-275s P QS	2CTB815708R2300		0,45
	80	20	1,4	230/400	275	OVR T2 4L 80-275s P TS QS	2CTB815708R1100	OVR024L80275STS	0,45



Protezione e sicurezza

Scaricatori di sovratensione QuickSafe® OVR Tipo 2 estraibili reti TNS 400 V

Specifiche tecniche

Tipi		OVR T2 4L 40-440 P QS	OVR T2 4L 80-440s P QS	
con contatti ausiliari (TS)		OVR T2 4L 40-440 P TS QS	OVR T2 4L 80-440s P TS QS	OVR T2 4L 40-600 P TS QS
Tecnologia		Varistore	Varistore	Varistore
Caratteristiche elettriche				
Norma		IEC 61643-11/EN 61643-11	IEC 61643-11/EN 61643-11	IEC 61643-11/EN 61643-11
Tipo / Classe di prova		T2/II	T2/II	T2/II
Linee protette		4	4	4
Rete di sistema		TNS	TNS	TNS
Tipo di corrente		c.a. 47-63 Hz	c.a. 47-63 Hz	c.a. 47-63 Hz
Regolazione tensione della rete dell'impianto		± 10%	± 10%	± 50%
Tensione nominale impianto Un (L-N/L-L)	V	400/690	400/690	400/690
Massima tensione c.a. di esercizio cont. Uc	V	440	440	600
Tensione nominale cc Un L-PE/Un dc L-L		495/990	-	650/990
Massima tensione di esercizio continuativa cc Ucdc L-PE/Ucdc L-L		545/1090	-	715/1090
Corrente di scarica massima I _{max} (8/20)	kA	40	80	40
Corrente di impulso massima I _{imp} (10/350)	kA	2	6,25	2
Corrente di scarica nominale I _n (8/20)	kA	20	20	20
Potere di interruzione della corrente susseguente I _{fi}	kA	-	-	-
Livello di protezione tensione U _p a I _n (L-N/N-PE/L-PE)	kV	3,6/1,8/1,8	3,6/1,8/1,8	4,6/2,3/2,3
Livello di protezione tensione U _{res} a 3 kA	kV	1,25	-	1,6
Livello di protezione tensione U _{res} a 5 kA		1,35	-	1,7
Livello di protezione tensione U _{res} a 10 kA		1,55	-	1,9
Resistenza alle TOV (sovratensioni temporanee) U _t (L-N: 5s./N-PE: 200 ms)	V	581/	581/	792/
Tempo di risposta	ns	≤25	≤25	≤25
Capacità di tenuta a cortocircuito I _{sc}	kA	100	100	100
Livello di protezione di backup massimo				
fusibile (gG)	A	≤125	≤160	≤125
interruttore (curva B o C)	A	≤125	≤125	≤125
Cartuccia estraibile		Sì	Sì	Sì
Sezionatore termico integrato		Sì	Sì	Sì
Indicatore di stato		Sì	Sì	Sì
Riserva di sicurezza		No	Sì	No
Contatto ausiliario		Sì (opzione TS)	Sì (opzione TS)	Sì
Installazione				
Sezione cavi (L, N, PE)	filo pieno	mm ²	2,5 ... 35	2,5 ... 35
	cavo flessibile	mm ²	2,5 ... 25	2,5 ... 25
Lunghezza di sguainatura (L, N, PE)	mm	12,5	12,5	12,5
Coppia di serraggio (L, N, PE)	Nm	2,5	2,5	2,5
Contatto ausiliario (TS)		-	-	-
Informazioni sui contatti		1 NA -1 NC	1 NA -1 NC	1 NA -1 NC
Minimo carico		12 V c.c. - 10 mA	12 V c.c. - 10 mA	12 V c.c. - 10 mA
Massimo carico		250 V c.a. - 1 A	250 V c.a. - 1 A	250 V c.a. - 1 A
Sezione connessione	mm ²	1,5	1,5	1,5
Caratteristiche varie				
Temperatura di immagazzinamento e di funzionamento	°C	da -40 a +80	da -40 a +80	da -40 a +80
Altitudine massima	[m]	5000	5000	5000
Grado di protezione		IP 20	IP 20	IP 20
Resistenza al fuoco secondo la norma UL 94		V0	V0	V0

Protezione e sicurezza

Scaricatori di sovratensione QuickSafe® OVR Tipo 2 estraibili reti TNS 400 V

Specifiche tecniche

Tipi		OVR T2 4L 40-440 P QS	OVR T2 4L 80-440s P QS	
con contatti ausiliari (TS)		OVR T2 4L 40-440 P TS QS	OVR T2 4L 80-440s P TS QS	OVR T2 4L 40-600 P TS QS
Dimensioni				
Altezza x larghezza x profondità	mm	88 x 71,2 x 65,3	88 x 71,2 x 69,4	
	pollici	3,46 x 2,8 x 2,57	3,46 x 2,8 x 2,57	
Dimensioni con contatti ausiliari (TS)				
Altezza x larghezza x profondità	mm	95,8 x 142,4 x 69	95 x 71,2 x 69,4	95,8 x 71,2 x 65,3
	pollici	3,77 x 2,8 x 2,57	3,77 x 2,8 x 2,57	3,77 x 2,8 x 2,57
Cartucce di ricambio				
ID Prodotto fase		OVR T2 40-440 C QS	OVR T2 80-440s C QS	OVR T2 40-600 C QS
		2CTB803876R0400	2CTB815708R5500	2CTB803886R0400



OVR T2 4L 20-275

I dispositivi di protezione dalle sovratensioni di Tipo 2 sono progettati per proteggere gli impianti elettrici e le apparecchiature sensibili dalle sovratensioni indirette assicurando un basso livello di protezione (Up). Si caratterizzano per la loro capacità di scaricare in modo sicuro una corrente con una forma d'onda di 8/20 μ s

OVR T2 estraibile

Linee protette	Corrente di scarica massima I _{max} 8/20	Corrente nominale In 8/20	Livello di protezione Up	Tensione nominale Un	Tensione massima continua Uc	Descrizione	Peso unit.		
kA			kV	V	V	Tipo	Codice ABB	Codice d'ordine	kg
4	40	20	1,8	440	440	OVR T2 4L 40-440 P QS	2CTB803873R5100		0,45
4	40	20	1,8	440	440	OVR T2 4L 40-440 P TS QS	2CTB803873R5300		0,45
4	80	20	1,8	440	440	OVR T2 4L 80-440s P QS	2CTB815708R5200		0,6
4	80	20	1,8	440	440	OVR T2 4L 80-440s P TS QS	2CTB815708R4000		0,6
4	40	20	2,3	440	600	OVR T2 4L 40-600 P TS QS	2CTB803883R5300		0,45



Protezione e sicurezza

Scaricatori di sovratensione QuickSafe® OVR Tipo 2 estraibili reti TNS/TT 230 e 400 V 1P+N

Specifiche tecniche

Tipi		OVR T2 1N 40-275 P QS	OVR T2 1N 40-275s P QS	OVR T2 1N 80-275s P QS	OVR T2 1N 40-350 P QS	
con contatti ausiliari (TS)		OVR T2 1N 40- 275 P TS QS	OVR T2 1N 40- 275s P TS QS	OVR T2 1N 80- 275s P TS QS	OVR T2 1N 40- 350 P TS QS	OVR T2 1N 40- 440 P TS QS
Tecnologia		Varistore + GDT	Varistore + GDT	Varistore + GDT	Varistore + GDT	Varistore + GDT
Caratteristiche elettriche						
Norma		IEC 61643-11/EN 61643-11	IEC 61643-11/EN 61643-11	IEC 61643-11/EN 61643-11	IEC 61643-11/EN 61643-11	IEC 61643-11/ EN61643-11
Tipo / Classe di prova		T2/II	T2/II	T2/II	T2/II	T2/II
Linee protette		1 +1	1 +1	1 +1	1 +1	1 +1
Rete di sistema		TT - TNS	TT - TNS	TT - TNS	TT - TNS	TT-TNS
Tipo di corrente		c.a. 47-63 Hz	c.a. 47-63 Hz	c.a. 47-63 Hz	c.a. 47-63 Hz	c.a. 47-63 Hz
Regolazione tensione della rete dell'impianto		± 20%	± 20%	± 20%	± 50%	±10%
Tensione nominale impianto Un	[V]	230	230	230	230	400
Massima tensione di esercizio cont. Uc	[V]	275	275	275	350	440
Corrente di scarica massima I _{max} (8/20)	[kA]	40	40	80	40	40
Corrente di impulso massima I _{imp} (10/350)	[kA]	2	2	6,25	2	2
Corrente di scarica nominale I _n (8/20)	[kA]	20	20	20	20	20
Corrente totale	[kA]	80	80	80	80	80
Livello di protezione tensione U _p a I _n (L-N/N-PE/L-PE)	[kV]	1,25/1,4/1,5	1,4/1,4/1,5	1,4/1,4/1,5	1,5/1,4/1,6	1,8/1,4/1,9
Livello di protezione tensione U _{res} a 3 kA	[kV]	0,8/1,4/0,85	0,8/1,4/0,85	0,8/1,4/0,85	1,0/1,4/1,05	1,25/1,4/1,45
Livello di protezione tensione U _{res} a 5 kA	[kV]	0,85/1,4/0,95	0,85/1,4/0,95	0,85/1,4/0,95	1,05/1,4/1,1	1,35/1,4/1,55
Livello di protezione tensione U _{res} a 10 kA	[kV]	1/1,4/1,15	1/1,4/1,15	1/1,4/1,15	1,2/1,4/1,3	1,55/1,4/1,65
Resistenza alle TOV (sovratensioni temporanee) U _t (L-N: 5s./N-PE: 200 ms)	[V]	337/1200	337/1200	337/1200	455/1200	581/1200
U _{oc}	[kV]	-	-	-	-	-
Tempo di risposta	[ns]	< 25	< 25	< 25	< 25	<25
Capacità di tenuta a cortocircuito I _{sc} cr	[kA]	100	100	100	100	100
Livello di protezione di backup massimo						
fusibile (gG)	[A]	≤ 125	≤ 160	≤ 160	≤ 125	≤ 125
interruttore (curva B o C)	[A]	≤ 125	≤ 125	≤ 125	≤ 125	≤ 125
Cartuccia estraibile		Sì	Sì	Sì	Sì	Sì
Tecnologia QuickSafe® integrata		Sì	Sì	Sì	Sì	Sì
Indicatore di stato		Sì	Sì	Sì	Sì	Sì
Riserva di sicurezza		No	Sì	Sì	No	No
Contatto ausiliario		Sì (opzione TS)	Sì (opzione TS)	Sì (opzione TS)	Sì (opzione TS)	Sì
Installazione						
Sezione cavi (L, N, PE)	Cavo rigido	[mm ²]	2,5 ... 35	2,5 ... 35	2,5 ... 35	2,5 ... 35
	Cavo flessibile	[mm ²]	2,5 ... 25	2,5 ... 25	2,5 ... 25	2,5 ... 25
Lunghezza di sguainatura (L, N, PE)	[mm]	12,5	12,5	12,5	12,5	12,5
Coppia di serraggio (L, N, PE)	[Nm]	2,8	2,8	2,8	2,8	2,8
Contatto ausiliario (TS)						
Informazioni sui contatti		1 NA -1 NC	1 NA -1 NC	1 NA -1 NC	1 NA -1 NC	1 NA -1 NC
Minimo carico		12 c.c. - 10 mA	12 c.c. - 10 mA	12 c.c. - 10 mA	12 c.c. - 10 mA	12 c.c. - 10 mA
Massimo carico		250 V c.a. - 1A	250 V c.a. - 1A	250 V c.a. - 1A	250 V c.a. - 1A	250 V c.a. - 1A
Sezione connessione	[mm ²]	1,5	1,5	1,5	1,5	1,5
Caratteristiche varie						
Temperatura di immagazzinamento e di funzionamento	°C	da -40 a +80	da -40 a +80	da -40 a +80	da -40 a +80	da -40 a +80
Altitudine massima	[m]	5000	5000	5000	5000	5000

Protezione e sicurezza

Scaricatori di sovratensione QuickSafe® OVR Tipo 2 estraibili reti TNS/TT 230 e 400 V 1P+N

Specifiche tecniche

Tipi		OVR T2 1N 40-275 P QS	OVR T2 1N 40-275s P QS	OVR T2 1N 80-275s P QS	OVR T2 1N 40-350 P QS	
con contatti ausiliari (TS)		OVR T2 1N 40- 275 P TS QS	OVR T2 1N 40- 275s P TS QS	OVR T2 1N 80- 275s P TS QS	OVR T2 1N 40- 350 P TS QS	OVR T2 1N 40- 440 P TS QS
Grado di protezione		IP 20	IP 20	IP 20	IP 20	IP 20
Resistenza al fuoco secondo la norma UL 94		V0	V-0	V-0	V0	V0
Dimensioni						
Altezza x larghezza x profondità	mm	88 x 35,6 x 65,3	88 x 35,6 x 76,7	88 x 35,6 x 76,7	88 x 35,6 x 65,3	
	pollici	3,46 x 1,4 x 2,57	3,46 x 1,4 x 3,02	3,46 x 1,4 x 3,02	3,46 x 1,4 x 2,57	
con contatti ausiliari (TS)						
Altezza x larghezza x profondità	mm	95,8 x 35,6 x 65,3	95,8 x 35,6 x 76,7	95,8 x 35,6 x 76,7	95,8 x 35,6 x 65,3	95,8 x 35,6 x 65,3
	pollici	3,77 x 1,4 x 2,57	3,77 x 1,4 x 3,02	3,77 x 1,4 x 3,02	3,77 x 1,4 x 2,57	3,77 x 1,4 x 2,57
Cartucce di ricambio						
ID Prodotto fase		OVR T2 40-275 C QS 2CTB803876R1000	OVR T2 40-275s C QS 2CTB815704R2600	OVR T2 80-275s C QS 2CTB815708R2600	OVR T2 40-350 C QS 2CTB803886R1000	OVR T2 40-440 C QS 2CTB803876R0400
ID Prodotto neutro		OVR T2-T3 N 80- 275 C QS 2CTB803876R0000	OVR T2 N 80-275s C QS 2CTB815708R2800	OVR T2 N 80-275s C QS 2CTB815708R2800	OVR T2 N 80-350 C QS 2CTB803886R0000	OVR T2 N 80-440 C QS 2CTB803886R0100



OVR T2 1N 40-
275 P QS

I dispositivi di protezione dalle sovratensioni di Tipo 2 sono progettati per proteggere gli impianti elettrici e le apparecchiature sensibili dalle sovratensioni indirette assicurando un basso livello di protezione (Up). Si caratterizzano per la loro capacità di scaricare in modo sicuro una corrente con una forma d'onda di 8/20 µs.

Tipo 2 estraibile

Poli	Corrente di impulso limp 10/350	Corrente di scarica massima I _{max} 8/20	Corrente nominale I _n	Livello di protezione Up	Tensione nominale U _n	Tensione massima continua U _c	Descrizione	Peso unit.		
	kA	kA	kA	kV	V	V	Tipo	Codice ABB	Codice d'ordine	kg
1 +1	2	40	20	1,25	230	275	OVR T2 1N 40-275 P QS	2CTB803972R1100		0,24
1 +1	2	40	20	1,25	230	275	OVR T2 1N 40-275 P TS QS	2CTB803972R0500		0,24
1 +1	2	40	20	1,4	230	275	OVR T2 1N 40-275s P TS QS	2CTB815704R0200	OVR021N40275STS	0,30
1 +1	2	40	20	1,4	230	275	OVR T2 1N 40-275s P QS	2CTB815704R1400	OVR021N40275S	0,30
1 +1	2	80	20	1,4	230	275	OVR T2 1N 80-275s P TS QS	2CTB815708R0200	OVR021N80275STS	0,30
1 +1	2	80	20	1,4	230	275	OVR T2 1N 80-275s P QS	2CTB815708R1400	OVR021N80275S	0,30
1 +1	2	40	20	1,5	230	350	OVR T2 1N 40-350 P QS	2CTB803982R1100	OVR021N40350	0,24
1 +1	2	40	20	1,5	230	350	OVR T2 1N 40-350 P TS QS	2CTB803982R0500	OVR021N40350TS	0,24
1 +1	2	40	20	1,9	400	440	OVR T2 1N 40-440 P TS QS	2CTB803972R1400		0,24



Protezione e sicurezza

Scaricatori di sovratensione QuickSafe® OVR Tipo 2 estraibili reti TNS/TT 230 e 400 V 3P+N



OVR T2 3N 40-275 P QS

Specifiche tecniche

Tipi		OVR T2 3N 40-275 P QS	OVR T2 3N 40-275s P QS
con contatti ausiliari (TS)		OVR T2 3N 40-275 P TS QS	OVR T2 3N 40-275s P TS QS
Tecnologia		Varistore + GDT	Varistore + GDT
Caratteristiche elettriche			
Norma		IEC 61643-11/EN 61643-11	IEC 61643-11/EN 61643-11
Tipo / Classe di prova		T2/II	T2/II
Linee protette		3 +1	3 +1
Rete di sistema		TT - TNS	TT - TNS
Tipo di corrente		c.a. 47-63 Hz	c.a. 47-63 Hz
Regolazione tensione della rete dell'impianto		± 20%	± 20%
Tensione nominale impianto Un (L-N/L-L)		[V] 230/400	230/400
Massima tensione di esercizio cont. Uc (L-N/L-L)		[V] 275/440	275/440
Corrente di scarica massima I _{max} (8/20)		[kA] 40	40
Corrente di impulso massima I _{imp} (10/350)		[kA] 2	2
Corrente di scarica nominale I _n (8/20)		[kA] 20	20
Corrente totale		[kA] 80	80
Livello di protezione tensione U _p a In (L-N/N-PE/L-PE)		[kV] 1,25/1,4/1,5	1,4/1,4/1,5
Livello di protezione tensione U _{res} a 3 kA (L-N/N-PE/L-PE)		[kV] 0,8/1,4/0,85	0,8/1,4/0,85
Livello di protezione tensione U _{res} a 5kA (L-N/N-PE/L-PE)		[kV] 0,85/1,4/0,95	0,85/1,4/0,95
Livello di protezione tensione U _{res} a 10 kA (L-N/N-PE/L-PE)		[kV] 1/1,4/1,15	1/1,4/1,15
Resistenza alle TOV (sovratensioni temporanee) Ut (L-N: 5s./N-PE: 200 ms)		[V] 337/1200	337/1200
Tempo di risposta		[ns] < 25	< 25
Capacità di tenuta a cortocircuito I _{sc} cr		[kA] 100	100
Livello di protezione di backup massimo			
fusibile (gG)		[A] ≤ 125	≤ 160
interruttore (B o C)		[A] ≤ 125	≤ 125
Cartuccia estraibile		Sì	Sì
Tecnologia QuickSafe® integrata		Sì	Sì
Indicatore di stato		Sì	Sì
Riserva di sicurezza		No	Sì
Contatto ausiliario		Sì (opzione TS)	Sì (opzione TS)
Installazione			
Sezione cavi (L, N, PE)	Cavo rigido	[mm ²] 2,5 ... 35	2,5 ... 35
	Cavo flessibile	[mm ²] 2,5 ... 25	2,5 ... 25
Lunghezza di sguainatura (L, N, PE)		[mm] 12,5	12,5
Coppia di serraggio (L, N, PE)		[Nm] 2,8	2,8
Contatto ausiliario (TS)			
Informazioni sui contatti		1 NA -1 NC	1 NA -1 NC
Minimo carico		12 c.c. - 10 mA	12 c.c. - 10 mA
Massimo carico		250 V c.a. - 1A	250 V c.a. - 1A
Sezione connessione		[mm ²] 1,5	1,5
Caratteristiche varie			
Temperatura di immagazzinamento e di funzionamento		[°C] da -40 a +80	da -40 a +80
Altitudine massima		[m] 5000	5000
Grado di protezione		IP 20	IP 20
Resistenza al fuoco secondo la norma UL 94		V0	V-0
Dimensioni			
Altezza x larghezza x profondità		[mm] 88 x 71,2 x 65,3	88 x 71,2 x 76,7
		[pollici] 3,46 x 2,8 x 2,57	3,46 x 2,8 x 3,02
con contatti ausiliari (TS)			
Altezza x larghezza x profondità		[mm] 95,8 x 71,2 x 65,3	95,8 x 71,2 x 76,7
		[pollici] 3,77 x 2,8 x 2,57	3,77 x 2,8 x 3,02
Cartucce di ricambio			
ID Prodotto fase		OVR T2 40-275 C QS 2CTB803876R1000	OVR T2 40-275s C QS 2CTB815704R2600
ID Prodotto neutro		OVR T2-T3 N 80-275 C QS 2CTB803876R0000	OVR T2 N 80-275s C QS 2CTB815708R2800

Protezione e sicurezza

Scaricatori di sovratensione QuickSafe® OVR Tipo 2 estraibili reti TNS/TT 230 e 400 V 3P+N

OVR T2 3N 80-275s P QS	OVR T2 3N 40-350 P QS	OVR T2 3N 40-440 P QS	OVR T2 3N 40-440s P TS QS	OVR T2 3N 80-440s P QS
OVR T2 3N 80-275s P TS QS	OVR T2 3N 40-350 P TS QS	OVR T2 3N 40-440 P TS QS	OVR T2 3N 40-440s P TS QS	OVR T2 3N 80-440s P TS QS
Varistore + GDT	Varistore + GDT	Varistore + GDT	Varistore + GDT	Varistore + GDT
IEC 61643-11/EN 61643-11	IEC 61643-11/EN 61643-11	IEC 61643-11/EN 61643-11	IEC 61643-11/EN 61643-11	IEC 61643-11/EN 61643-11
T2/II	T2/II	T2/II	T2/II	T2/II
3 +1	3 +1	3 +1	3 +1	3 +1
TT - TNS	TT - TNS	TT - TNS	TT - TNS	TT - TNS
c.a. 47-63 Hz	c.a. 47-63 Hz	c.a. 47-63 Hz	c.a. 47-63 Hz	c.a. 47-63 Hz
± 20%	± 50%	± 10%	± 10%	± 10%
230/440	230/400	400/690	400/690	400/690
275/440	350/600	440/760	440/760	440/760
80	40	40	40	80
6,25	2	2	2	6,25
20	20	20	20	20
80	80	80	80	80
1,4/1,4/1,5	1,5/1,4/1,7	1,8/1,4/2,1	1,8/2/2,1	1,8/2/2,1
0,8/1,4/0,85	1,0/1,4/1,05	1,25/1,4/1,45	1,25/1,4/1,45	1,25/1,4/1,45
0,85/1,4/0,95	1,05/1,4/1,1	1,35/1,4/1,45	1,35/1,4/1,45	1,35/1,4/1,45
1/1,4/1,15	1,2/1,4/1,3	1,55/1,4/1,65	1,55/1,4/1,65	1,55/1,4/1,65
337/1200	455/1200	581/1200	581/1200	581/1200
< 25	< 25	< 25	< 26	< 25
100	100	100	100	100
≤ 160	≤ 125	≤ 125	≤ 160	≤ 160
≤ 125	≤ 125	≤ 125	≤ 125	≤ 125
Sì	Sì	Sì	Sì	Sì
Sì	Sì	Sì	Sì	Sì
Sì	Sì	Sì	Sì	Sì
Sì	No	No	Sì	Sì
Sì (opzione TS)	Sì (opzione TS)	Sì (opzione TS)	Sì	Sì (opzione TS)
2,5 ... 35	2,5 ... 35	2,5 ... 35	2,5 ... 35	2,5 ... 35
2,5 ... 25	2,5 ... 25	2,5 ... 25	2,5 ... 25	2,5 ... 25
12,5	12,5	12,5	12,5	12,5
2,8	2,8	2,8	2,8	2,8
1 NA -1 NC	1 NA -1 NC	1 NA -1 NC	1 NA -1 NC	1 NA -1 NC
12 c.c. - 10 mA	12 c.c. - 10 mA	12 c.c. - 10 mA	12 c.c. - 10 mA	12 c.c. - 10 mA
250 V c.a. - 1A	250 V c.a. - 1A	250 V c.a. - 1A	250 V c.a. - 1A	250 V c.a. - 1A
1,5	1,5	1,5	1,5	1,5
da -40 a +80	da -40 a +80	da -40 a +80	da -40 a +80	da -40 a +80
5000	5000	5000	5000	5000
IP 20	IP 20	IP 20	IP 20	IP 20
V-0	V0	V0	V-0	V-0
88 x 71,2 x 76,7	88 x 71,2 x 65,3	88 x 71,2 x 65,3		88 x 71,2 x 76,7
3,46 x 2,8 x 3,02	3,46 x 2,8 x 2,57	3,46 x 2,8 x 2,57		3,46 x 2,8 x 3,02
95,8 x 71,2 x 76,7	95,8 x 71,2 x 65,3	95,8 x 71,2 x 65,3	95,8 x 71,2 x 76,7	95,8 x 71,2 x 76,7
3,77 x 2,8 x 3,02	3,77 x 2,8 x 2,57	3,77 x 2,8 x 2,57	3,77 x 2,8 x 3,02	3,77 x 2,8 x 3,02
OVR T2 80-275s C QS 2CTB815708R2600	OVR T2 40-350 C QS 2CTB803886R1000	OVR T2 40-440 C QS 2CTB803876R0400	OVR T2 40-440s C QS 2CTB815704R5500	OVR T2 80-440s C QS 2CTB815708R5500
OVR T2 N 80-275s C QS 2CTB815708R2800	OVR T2 N 80-350 C QS 2CTB803886R0000	OVR T2-T3 N 80-440 C QS 2CTB803886R0100	OVR T2 N 80-440s C QS 2CTB815708R5700	OVR T2 N 80-440s C QS 2CTB815708R5700



Protezione e sicurezza

Scaricatori di sovratensione QuickSafe® OVR Tipo 2 estraibili reti TNS/TT 230 e 400 V 3P+N



OVR T2 3N 40-275 P QS

I dispositivi di protezione dalle sovratensioni di Tipo 2 sono progettati per proteggere gli impianti elettrici e le apparecchiature sensibili dalle sovratensioni indirette assicurando un basso livello di protezione (U_p). Si caratterizzano per la loro capacità di scaricare in modo sicuro una corrente con una forma d'onda di 8/20 μ s.

Tipo 2 estraibile

Linee protette	Corrente di scarica massima I_{max} 8/20	Corrente di scarica nominale I_n	Livello di protezione U_p	Tensione nominale U_n	Tensione massima continua U_c	Descrizione	Peso unit.		
	kA	kA	kV	V	V	Tipo	Codice ABB	Codice d'ordine	kg
3+1	40	20	1,5	230/400	275	OVR T2 3N 40-275 P QS	2CTB803973R1100	OVR023N40275	0,48
3+1	40	20	1,5	230/400	275	OVR T2 3N 40-275 P TS QS	2CTB803973R0500	OVR023N40275TS	0,48
3+1	40	20	1,4	230/400	275	OVR T2 3N 40-275s P TS QS	2CTB815704R0800	OVR023N40275STS	0,60
3+1	40	20	1,4	230/400	275	OVR T2 3N 40-275s P QS	2CTB815704R2000	OVR023N40275S	0,60
3+1	80	20	1,4	230/400	275	OVR T2 3N 80-275s P TS QS	2CTB815708R0800	OVR023N80275STS	0,60
3+1	80	20	1,4	230/400	275	OVR T2 3N 80-275s P QS	2CTB815708R2000	OVR023N80275S	0,60
3+1	40	20	1,5	230/400	350	OVR T2 3N 40-350 P QS	2CTB803983R1100	OVR023N40350	0,48
3+1	40	20	1,5	230/400	350	OVR T2 3N 40-350 P TS QS	2CTB803983R0500	OVR023N40350TS	0,48
3+1	40	20	1,8	400/690	440	OVR T2 3N 40-440 P QS	2CTB803973R1400	☎	0,48
3+1	40	20	1,8	400/690	440	OVR T2 3N 40-440 P TS QS	2CTB803973R1500	☎	0,48
3+1	40	20	1,8	400/690	440	OVR T2 3N 40-440s P TS QS	2CTB815704R3700	☎	1,05
3+1	80	20	1,8	400/690	440	OVR T2 3N 80-440s P TS QS	2CTB815708R3700	☎	1,05
3+1	80	20	1,8	400/690	440	OVR T2 3N 80-440s P QS	2CTB815708R4900	☎	1,05



Nuovi sezionatori con fusibile E 90 50/125.

Integrazione perfetta,
innovazione garantita.

Protezione da sovraccarichi e cortocircuiti negli impianti con una corrente nominale fino a 125 A, rispondenza alle più importanti norme internazionali, compattezza e affidabilità: sono queste le caratteristiche vincenti della nuova linea di sezionatori con fusibile E 90 50/125.

Una vasta gamma di soluzioni in grado di offrire una tecnologia all'avanguardia in termini di sicurezza e comfort (come i LED di indicazione di intervento fusibile) concepita per garantire la massima efficienza nelle applicazioni industriali, negli impianti di produzione e generazione dell'energia in tutto il mondo.

<https://new.abb.com/low-voltage/it/>

ABB



Protezione e sicurezza

Scaricatori di sovratensione QuickSafe® OVR Tipo 2-3 estraibili reti 230 V e 440 V 1P

Specifiche tecniche

Tipi		OVR T2-T3 20-275 P QS	OVR T2-T3 20-440 P QS	OVR T2-T3 N 80-275 P QS	OVR T2-T3 N 80-440 P QS
con contatti ausiliari (TS)		OVR T2-T3 20-275 P TS QS	OVR T2-T3 20-440 P TS QS	-	-
Tecnologia		Varistore	Varistore	GDT	GDT
Caratteristiche elettriche					
Norma		IEC 61643-11/ EN 61643-11	IEC 61643-11/ EN 61643-11	IEC 61643-11/ EN 61643-11	IEC 61643-11/ EN 61643-11
Tipo / Classe di prova		T2-T3/II-III	T2-T3/II-III	T2-T3/II-III	T2-T3/II-III
Linee protette		1	1	1	1
Rete di sistema		TNC - TT(L-N) - TNS	TNC - TT(L-N) - TNS	TT(N-PE)-TNS(N-PE)	TT(N-PE)-TNS(N-PE)
Tipo di corrente		c.a. 47-63 Hz	c.a. 47-63 Hz	c.a. 47-63 Hz	c.a. 47-63 Hz
Regolazione tensione della rete dell'impianto		± 20%	± 10%	± 20%	± 10%
Tensione nominale impianto Un	[V]	230	400	230	400
Massima tensione di esercizio cont. Uc	[V]	275	440	275	440
Tensione nominale cc Un dc L-PE	[V c.c.]	320	320	-	-
Massima tensione di esercizio continuativa cc Ucdc L-PE	[V c.c.]	355	355	-	-
Corrente di scarica massima I _{max} (8/20)	[kA]	20	20	80	80
Corrente di scarica nominale I _n (8/20)	[kA]	5	5	2	2
Livello di protezione tensione U _p a I _n (L-N)	[kV]	0,9/-/-	1,4/-/-	30	30
Livello di protezione tensione U _{res} a 3 kA (L-N)	[kV]	0,8	1,25	-/-/1,4	-/-/1,4
Livello di protezione tensione U _{res} a 5kA (L-N)	[kV]	0,85	1,35	-	-
Livello di protezione tensione U _{res} a 10kA (L-N)	[kV]	1	1,55	-	-
Resistenza alle TOV (sovratensioni temporanee) U _t (L-N: 5s./N-PE: 200 ms)	[V]	337/-	581/-	-	-
U _{oc}	[kV]	6	6	-	-
Tempo di risposta	[ns]	≤ 25	≤ 25	-/1200	-/1200
Capacità di tenuta a cortocircuito I _{scr}	[kA]	100	100	<25	<25
Livello di protezione fusibile (gG)	[A]	≤ 125	≤ 125	<125	<125
Livello di protezione di backup massimo interruttore (curva B o C)	[A]	≤ 125	≤ 125	<125	<125
Cartuccia estraibile		Sì	Sì	Sì	Sì
Tecnologia QuickSafe® integrata		Sì	Sì	-	-
Indicatore di stato		Sì	Sì	No	No
Riserva di sicurezza		No	No	No	No
Contatto ausiliario		Sì (opzione TS)	Sì (opzione TS)	No	No
Installazione					
Sezione cavi (L, N, PE)	Cavo rigido	[mm ²]	2,5 35	2,5 35	2,5 35
	Cavo flessibile	[mm ²]	2,5 25	2,5 25	2,5 25
Lunghezza di sguainatura (L, N, PE)	[mm]	12,5	12,5	12,5	12,5
Coppia di serraggio (L, N, PE)	[Nm]	2,8	2,8	2,8	2,8
Contatto ausiliario (TS)					
Informazioni sui contatti		1 NA -1 NC	1 NA -1 NC	-	-
Minimo carico		12 c.c. - 10 mA	12 c.c. - 10 mA	-	-
Massimo carico		250 V c.a. - 1A	250 V c.a. - 1A	-	-
Sezione connessione	[mm ²]	1,5	1,5	-	-
Caratteristiche varie					
Temperatura di immagazzinamento e di funzionamento	[°C]	da -40 a +80	da -40 a +80	da -40 a +80	da -40 a +80
Altitudine massima	[m]	5000	5000	5000	5000
Grado di protezione		IP 20	IP 20	IP 20 - Interno	IP 20 - Interno
Resistenza al fuoco secondo la norma UL 94		V0	V0	V-0	V-0

Protezione e sicurezza

Scaricatori di sovratensione QuickSafe® OVR Tipo 2-3 estraibili reti 230 V e 440 V 1P

Specifiche tecniche

Tipi		OVR T2-T3 20-275 P QS	OVR T2-T3 20-440 P QS	OVR T2-T3 N 80-275 P QS	OVR T2-T3 N 80-440 P QS
con contatti ausiliari (TS)		OVR T2-T3 20-275 P TS QS	OVR T2-T3 20-440 P TS QS	-	-
Dimensioni dell'imballaggio					
Altezza x larghezza x profondità	[mm]	88 x 17,8 x 65,3	88 x 17,8 x 65,3	85 x 17,8 x 64,8	85 x 17,8 x 64,8
	[pollici]	3,46 x 0,7 x 2,57	3,46 x 0,7 x 2,57	3,35 x 0,70 x 2,55	3,35 x 0,70 x 2,55
con contatti ausiliari (TS)					
Altezza x larghezza x profondità	[mm]	95,8 x 17,8 x 65,3	95,8 x 17,8 x 65,3	-	-
	[pollici]	3,77 x 0,7 x 2,57	3,77 x 0,7 x 2,57	-	-
Cartucce di ricambio					
ID Prodotto fase		OVR T2-T3 20-275 C QS 2CTB803876R1200	OVR T2-T3 20-440 C QS 2CTB803876R0600	OVR T2-T3 N 80-275 C QS 2CTB803876R0000	OVR T2-T3 N 80-275 C QS 2CTB803876R0000
ID Prodotto neutro		-	-	-	-



OVR T2 T3 20-275 P QS

I dispositivi di protezione dalle sovratensioni Tipo 2 e 3 devono essere installati quanto più vicino possibile alle apparecchiature sensibili da proteggere. I dispositivi di Tipo 2 sono caratterizzati dalla capacità di scaricare in modo sicuro le correnti con una forma d'onda di 8/20 μ s e assicurano il coordinamento con gli SPD di Tipo 1 o Tipo 2 rispettando le distanze di coordinamento. I dispositivi di Tipo 3 sono caratterizzati dalla capacità di scaricare in modo sicuro le correnti con una forma d'onda di 1,2/50 μ s con un livello di protezione di tensione molto basso.

Poli	Corrente di scarica massima I_{max} 8/20	Corrente di scarica nominale I_n	Livello di protezione tensione U_p	Tensione nominale U_n	Tensione massima continua U_c	Descrizione	Peso unit.		
	kA	kA	kV	V	V	Tipo	Codice ABB	Codice d'ordine	kg
1	20	5	0,9	230	275	OVR T2-T3 20-275 P QS	2CTB803871R2400	OVR2320275	0,12
1	20	5	0,9	230	275	OVR T2-T3 20-275 P TS QS	2CTB803871R2500	OVR2320275TS	0,12
1	20	5	1,4	400	440	OVR T2-T3 20-440 P QS	2CTB803871R1100	OVR2320440	0,12
1	20	5	1,4	400	440	OVR T2-T3 20-440 P TS QS	2CTB803871R1300	OVR2320440TS	0,12
1	80	30	1,4	230	275	OVR T2-T3 N 80-275 P QS	2CTB803973R1900	OVR02N80275	0,12
1	80	30	1,4	400	440	OVR T2-T3 N 80-440 P QS	2CTB803973R2000	OVR02N80440	0,12



Protezione e sicurezza

Scaricatori di sovratensione QuickSafe® OVR Tipo 2-3 estraibili reti TNC 230 V 3P + PEN

Specifiche tecniche

Tipi	OVR T2-T3 3L 20-275 P QS		
con contatti ausiliari (TS)	OVR T2-T3 3L 20-275 P TS QS		
Tecnologia	Varistore + GDT		
Caratteristiche elettriche			
Norma	IEC 61643-11/EN 61643-11 / UL 1449 4a Ed		
Tipo / Classe di prova	T2-T3/II-III		
Linee protette	3		
Rete di sistema	TNC		
Tipo di corrente	c.a. 47-63 Hz		
Regolazione tensione della rete dell'impianto	± 20%		
Tensione nominale impianto Un (L-PEN/L-L)	[V]	230/400	
Massima tensione di esercizio cont. Uc (L-PEN/L-L)	[V]	275/440	
Tensione nominale cc Un dc L-PE	[V c.c.]	320	
Massima tensione di esercizio continuativa cc Ucdc L-PE	[V c.c.]	355	
Corrente di scarica massima I _{max} (8/20)	[kA]	20	
Corrente di scarica nominale I _n (8/20)	[kA]	5	
Corrente totale	[kA]	60	
Livello di protezione tensione Up a I _n (L-N/N-PE/L-PE)	[kV]	0,85/-/-	
Livello di protezione tensione U _{res} a 3kA	[kV]	0,8	
Livello di protezione tensione U _{res} a 5kA	[kV]	0,85	
Livello di protezione tensione U _{res} a 10kA	[kV]	1,0	
Resistenza alle TOV (sovratensioni temporanee) Ut (L-N: 5s./ N-PE: 200 ms)	[V]	337/-	
U _{oc}	[kV]	6	
Tempo di risposta	[ns]	≤ 25	
Capacità di tenuta a cortocircuito I _{sc} cr	[kA]	100	
Livello di protezione di backup fusibile (gG) massimo	[A]	≤ 125	
interruttore (curva B o C)	[A]	≤ 125	
Cartuccia estraibile	Sì		
Tecnologia QuickSafe® integrata	Sì		
Indicatore di stato	Sì		
Riserva di sicurezza	No		
Contatto ausiliario	Sì (opzione TS)		
Installazione			
Sezione cavi (L, N, PE)	Cavo rigido	[mm ²]	2,5 35
	Cavo flessibile	[mm ²]	2,5 25
Lunghezza di sguainatura (L, N, PE)	[mm]	12,5	
Coppia di serraggio (L, N, PE)	[Nm]	2,8	
Contatto ausiliario (TS)			
Informazioni sui contatti	1 NA -1 NC		
Minimo carico	12 c.c. - 10 mA		
Massimo carico	250 V c.a. - 1A		
Sezione connessione	[mm ²]	1,5	
Caratteristiche varie			
Temperatura di immagazzinamento e di funzionamento	[°C]	da -40 a +80	
Altitudine massima	[m]	5000	
Grado di protezione	IP 20		
Resistenza al fuoco secondo la norma UL 94	V0		

Protezione e sicurezza

Scaricatori di sovratensione QuickSafe® OVR Tipo 2-3 estraibili reti TNC 230 V 3P + PEN

Specifiche tecniche

Tipi	OVR T2-T3 3L 20-275 P QS	
con contatti ausiliari (TS)	OVR T2-T3 3L 20-275 P TS QS	
Dimensioni		
Altezza x larghezza x profondità	mm	88 x 53,4 x 65,3
	pollici	3,46 x 2,1 x 2,57
Altezza x larghezza x profondità	mm	95,8 x 53,4 x 65,3
	pollici	3,77 x 2,1 x 2,57
Cartucce di ricambio		
ID Prodotto fase	OVR T2-T3 20-275 C QS 2CTB803876R1200	
ID Prodotto neutro	-	



OVR T2 T3 3L 20-275
P TS QS

I dispositivi di protezione dalle sovratensioni Tipo 2 e 3 devono essere installati quanto più vicino possibile alle apparecchiature sensibili da proteggere. I dispositivi di Tipo 2 sono caratterizzati dalla capacità di scaricare in modo sicuro le correnti con una forma d'onda di 8/20 μ s e assicurano il coordinamento con gli SPD di Tipo 1 o Tipo 2 rispettando le distanze di coordinamento. I dispositivi di Tipo 3 sono caratterizzati dalla capacità di scaricare in modo sicuro le correnti con una forma d'onda di 1,2/50 μ s con un livello di protezione di tensione molto basso.

Poli	Corrente di scarica massima I _{max} 8/20	Corrente di scarica nominale I _n	Livello di protezione U _p	Tensione nominale U _n	Tensione massima continua U _c	Descrizione	Peso unit.		
	kA	kA	kV	V	V	Tipo	Codice ABB	Codice d'ordine	kg
3	20	5	0,85	230/400	275	OVR T2-T3 3L 20-275 P QS	2CTB803873R3400		0,36
3	20	5	0,85	230/400	275	OVR T2-T3 3L 20-275 P TS QS	2CTB803873R3500		0,36



Protezione e sicurezza

Scaricatori di sovratensione QuickSafe® OVR Tipo 2-3 reti TNS/TT - 230 V 1P+N

Specifiche tecniche

Tipi		OVR T2-T3 1N 20-275 P QS	
con contatti ausiliari (TS)		OVR T2-T3 1N 20-275 P TS QS	
Caratteristiche elettriche			
Norma		IEC 61643-11/EN 61643-11	
Tipo / Classe di prova		T2-T3/II-III	
Linee protette		1 +1	
Rete di sistema		TT - TNS	
Tipo di corrente		c.a. 47-63 Hz	
Regolazione tensione della rete dell'impianto		± 20%	
Tensione nominale impianto Un	[V]	230	
Massima tensione di esercizio cont. Uc	[V]	275	
Corrente di scarica massima I _{max} (8/20)	[kA]	20	
Corrente di scarica nominale I _n (8/20)	[kA]	5	
Corrente totale	[kA]	40	
Livello di protezione tensione U _p a I _n (L-N/N-PE/L-PE)	[kV]	0,9/1,4/1,4	
Livello di protezione tensione U _{res} a 3kA (L-N/N-PE/L-PE)	[kV]	0,8/1,4/0,85	
Livello di protezione tensione U _{res} a 5 kA (L-N/N-PE/L-PE)	[kV]	0,85/1,4/0,95	
Livello di protezione tensione U _{res} a 10kA (L-N/N-PE/L-PE)	[kV]	1/1,4/1,15	
Resistenza alle TOV (sovratensioni temporanee) U _t (L-N: 5s./ N-PE: 200 ms)	[V]	337/1200	
U _{oc}	[kV]	6	
Tempo di risposta	[ns]	≤ 25	
Differenziale IPE	[μA]	≤ 10	
Capacità di tenuta a cortocircuito I _{sc} cr	[kA]	100	
Livello di protezione di backup massimo	fusibile (gG)	[A]	≤ 125
	interruttore (curva B o C)	[A]	≤ 125
Cartuccia estraibile		Sì	
Tecnologia QuickSafe® integrata		Sì	
Indicatore di stato		Sì	
Riserva di sicurezza		No	
Contatto ausiliario		Sì (opzione TS)	
Installazione			
Sezione cavi (L, N, PE)	Cavo rigido	[mm ²]	2,5 35
	Cavo flessibile	[mm ²]	2,5 25
Lunghezza di sguainatura (L, N, PE)		[mm]	12,5
Coppia di serraggio (L, N, PE)		[Nm]	2,8
Contatto ausiliario (TS)			
Informazioni sui contatti		1 NA -1 NC	
Minimo carico		12 c.c. - 10 mA	
Massimo carico		250 V c.a. - 1A	
Sezione connessione	[mm ²]	1,5	
Caratteristiche varie			
Temperatura di immagazzinamento e di funzionamento	[°C]	da -40 a +80	
Altitudine massima	[m]	5000	
Grado di protezione		IP 20	
Resistenza al fuoco secondo la norma UL 94		V0	

Protezione e sicurezza

Scaricatori di sovratensione QuickSafe® OVR Tipo 2-3 reti TNS/TT - 230 V 1P+N

Specifiche tecniche

Tipi		OVR T2-T3 1N 20-275 P QS
con contatti ausiliari (TS)		OVR T2-T3 1N 20-275 P TS QS
Dimensioni		
Altezza x larghezza x profondità	[mm]	88 x 35,6 x 65,3
	[pollici]	3,46 x 1,4 x 2,57
con contatti ausiliari (TS)		
Altezza x larghezza x profondità	mm	95,8 x 35,6 x 65,3
	pollici	3,77 x 1,4 x 2,57
Cartucce di ricambio		
ID Prodotto fase		OVR T2-T3 20-275 C QS 2CTB803876R1200
ID Prodotto neutro		OVR T2-T3 N 80-275 C QS 2CTB803876R0000



OVR T2 T3 1N 20-275 P QS

I dispositivi di protezione dalle sovratensioni Tipo 2 e 3 devono essere installati quanto più vicino possibile alle apparecchiature sensibili da proteggere. I dispositivi di Tipo 2 sono caratterizzati dalla capacità di scaricare in modo sicuro le correnti con una forma d'onda di 8/20 μ s e assicurano il coordinamento con gli SPD di Tipo 1 o Tipo 2 rispettando le distanze di coordinamento. I dispositivi di Tipo 3 sono caratterizzati dalla capacità di scaricare in modo sicuro le correnti con una forma d'onda di 1,2/50 μ s con un livello di protezione di tensione molto basso.

Poli	Corrente di scarica massima I _{max} 8/20	Corrente di scarica nominale I _n	Livello di protezione Up	Tensione nominale U _n	Tensione massima continua U _c	Descrizione	Peso unit.		
	kA	kA	kV	V	V	Tipo	Codice ABB	Codice d'ordine	kg
1+1	20	5	1,4	230	275	OVR T2-T3 1N 20-275 P QS	2CTB803972R1200	OVR231N20275	0,24
1+1	20	5	1,4	230	275	OVR T2-T3 1N 20-275 P TS QS	2CTB803972R1300	OVR231N20275TS	0,24



Protezione e sicurezza

Scaricatori di sovratensione QuickSafe® OVR Tipo 2-3 reti TT 230 V e 400 V 3P+N

Specifiche tecniche

Tipi		OVR T2-T3 3N 20-275 P QS	OVR T2-T3 3N 20-440 P QS
con contatti ausiliari (TS)		OVR T2-T3 3N 20-275 P TS QS	
Tecnologia		Varistore + GDT	Varistore + GDT
Caratteristiche elettriche			
Norma		IEC 61643-11/EN 61643-11	IEC 61643-11 /EN 61643-11
Tipo / Classe di prova		T2-T3/II-III	T2-T3/II-III
Linee protette		3 +1	3 +1
Rete di sistema		TT - TNS	TT - TNS
Tipo di corrente		c.a. 47-63 Hz	c.a. 47-63 Hz
Regolazione tensione della rete dell'impianto		± 20%	± 10%
Tensione nominale impianto Un (L-N/L-L)	[V]	230/400	400/690
Massima tensione di esercizio cont. Uc (L-N/L-L)	[V]	275/440	440/750
Corrente di scarica massima I _{max} (8/20)	[kA]	20	20
Corrente di scarica nominale I _n (8/20)	[kA]	5	5
Corrente totale	[kA]	80	80
Livello di protezione tensione Up a I _n (L-N/N-PE/L-PE)	[kV]	0,9/1,4/1,4	1,4/1,4/1,4
Livello di protezione tensione U _{res} a 3kA (L-N/N-PE/L-PE)	[kV]	0,8/1,4/0,85	1,25/1,4/1,4
Livello di protezione tensione U _{res} a 5kA (L-N/N-PE/L-PE)	[kV]	0,85/1,4/0,95	1,35/1,4/1,45
Livello di protezione tensione U _{res} a 10kA (L-N/N-PE/L-PE)	[kV]	1/1,4/1,15	1,35/1,4/1,65
Resistenza alle TOV (sovratensioni temporanee) Ut (L-N: 5s./N-PE: 200 ms)	[V]	337/1200	581/1200
U _{oc}	[kV]	6	6
Tempo di risposta	[ns]	≤ 25	≤ 25
Differenziale IPE	[μA]	≤ 10	≤ 10
Capacità di tenuta a cortocircuito I _{sc}	[kA]	100	100
Livello di protezione di backup massimo			
fusibile (gG)	[A]	≤ 125	≤ 125
interruttore (curva B o C)	[A]	≤ 125	≤ 125
Cartuccia estraibile		Sì	Sì
Tecnologia QuickSafe® integrata		Sì	Sì
Indicatore di stato		Sì	Sì
Riserva di sicurezza		No	No
Contatto ausiliario		Si (opzione TS)	Si (opzione TS)
Installazione			
Sezione cavi (L, N, PE)	Cavo rigido	[mm ²]	2,5 35
	Cavo flessibile	[mm ²]	2,5 25
Lunghezza di sguainatura (L, N, PE)	[mm]	12,5	12,5
Coppia di serraggio (L, N, PE)	[Nm]	2,8	2,8
Contatto ausiliario (TS)			
Informazioni sui contatti		1 NA - 1 NC	1 NA - 1 NC
Minimo carico		12 c.c. - 10 mA	12 c.c. - 10 mA
Massimo carico		250 V c.a. - 1A	250 V c.a. - 1A
Sezione connessione	[mm ²]	1,5	1,5
Caratteristiche varie			
Temperatura di immagazzinamento e di funzionamento		[°C]	da -40 a +80
Altitudine massima		[m]	5000
Grado di protezione			IP 20
Resistenza al fuoco secondo la norma UL 94			V0

Protezione e sicurezza

Scaricatori di sovratensione QuickSafe® OVR Tipo 2-3 reti TT 230 V e 400 V 3P+N

Specifiche tecniche

Tipi		OVR T2-T3 3N 20-275 P QS	OVR T2-T3 3N 20-440 P QS
con contatti ausiliari (TS)		OVR T2-T3 3N 20-275 P TS QS	
Dimensioni			
Altezza x larghezza x profondità	mm	88 x 71,2 x 65,3	88 x 71,2 x 65,3
	pollici	3,46 x 2,8 x 2,57	3,46 x 2,8 x 2,57
con contatti ausiliari (TS)			
Altezza x larghezza x profondità	mm	95,8 x 71,2 x 65,3	96 x 71,2 x 64,8
	pollici	3,77 x 2,8 x 2,57	3,35 x 2,81 x 2,55
Cartucce di ricambio			
ID Prodotto fase		OVR T2-T3 20-275 C QS 2CTB803876R1200	OVR T2-T3 20-440 C QS 2CTB803876R0600
ID Prodotto neutro		OVR T2-T3 N 80-275 C QS 2CTB803876R0000	OVR T2-T3 N 80-440 C QS 2CTB803886R0100



OVR T2 T3 3N 20-275 P TS QS

I dispositivi di protezione dalle sovratensioni Tipo 2 e 3 devono essere installati quanto più vicino possibile alle apparecchiature sensibili da proteggere. I dispositivi di Tipo 2 sono caratterizzati dalla capacità di scaricare in modo sicuro le correnti con una forma d'onda di 8/20 μ s e assicurano il coordinamento con gli SPD di Tipo 1 o Tipo 2 rispettando le distanze di coordinamento. I dispositivi di Tipo 3 sono caratterizzati dalla capacità di scaricare in modo sicuro le correnti con una forma d'onda di 1,2/50 μ s con un livello di protezione di tensione molto basso.

Poli	Corrente di scarica massima I _{max} 8/20	Corrente di scarica nominale I _n	Livello di protezione U _p	Tensione nominale U _n	Tensione massima continua U _c	Descrizione	Peso unit.		
	kA	kA	kV	V	V	Tipo	Codice ABB	Codice d'ordine	kg
3+1	20	5	1,4	230/400	275	OVR T2-T3 3N 20-275 P QS	2CTB803973R1200	OVR233N20275	0,48
3+1	20	5	1,4	230/400	275	OVR T2-T3 3N 20-275 P TS QS	2CTB803973R1600	OVR233N20275TS	0,48
3+1	20	5	1,5	400/690	440	OVR T2-T3 3N 20-440 P QS	2CTB803973R1300	OVR233N20440	0,48



Protezione e sicurezza

Scaricatori di sovratensione StreetLight OVR Tipo 2-3 reti TT/TN 230 V 1P+N

Specifiche tecniche

Tipi		OVR T2-T3 N1 15-275S SL
Tecnologia		Varistore + GDT
Caratteristiche elettriche		
Norma		IEC 61643-11/EN 61643-11
Tipo / Classe di prova		T2-T3/II-III
Rete di sistema		TT - TNS
Modo di protezione		Comune/differenziale
Numero di poli/Tipo di corrente		1 +1
Tensione nominale impianto Un	[V]	230
Massima tensione di esercizio cont. Uc (L-N)	[V]	275
Corrente di scarica massima I _{max} (8/20)	[kA]	15
Corrente di scarica nominale I _n (8/20)	[kA]	5
Corrente totale	[kA]	30
Livello di protezione tensione U _p a I _n (L-N/L-PE)	[kV]	1,1/1,3
Resistenza alle TOV (sovratensioni temporanee) Ut (L-N: 5s.)	[V]	337
U _{oc}	[kV]	1,1
Tempo di risposta	[ns]	< 25
Tenuta a cortocircuito I _{cc}	[kA]	15
Livello di protezione di backup massimo	fusibile (gG)	[A] < 20 A
	interruttore (curva B o C)	[A] < 20 A
Cartuccia estraibile		No
Tecnologia QuickSafe® integrata		No
Indicatore di stato		Sì
Riserva di sicurezza		Sì
Installazione		
Sezione cavi: fase e neutro		2 x 1,5 mm ² - L 16 cm
Sezione cavi: Conduttore di terra di protezione	[mm ²]	< 6 mm ²
Lunghezza di sguainatura (L, N, PE)	[mm]	10
Contatto ausiliario (TS)		
Informazioni sui contatti		-
Minimo carico		-
Massimo carico		-
Sezione connessione	[mm ²]	-
Caratteristiche varie		
Temperatura di immagazzinamento e di funzionamento	[°C]	da -40 a +80
Grado di protezione		IP 32
Resistenza al fuoco secondo la norma UL 94		V0
Dimensioni		
Altezza x larghezza x profondità	[mm]	80 x 17,5 x 41
	[pollici]	3,15 x 0,69 x 1,62
con contatti ausiliari (TS)		
Altezza x larghezza x profondità	[mm]	-
	[pollici]	-

Protezione e sicurezza

Scaricatori di sovratensione StreetLight OVR Tipo 2-3 reti TT/TN 230 V 1P+N



OVR T2 T3 StreetLight

OVR TIPO 2 - TIPO 3 ILLUMINAZIONE STRADALE

Si tratta di dispositivi di protezione dalle sovratensioni particolari di Tipo 2 e Tipo 3 destinati ad essere installati in applicazioni in cui le dimensioni globali sono fondamentali.

Sono provvisti di default di un sistema di sicurezza integrato costituito da due varistori in parallelo che consentono al cliente di eseguire la manutenzione preventiva. Non appena una delle finestre del ciclo di vita passa da verde a rosso, sappiamo che il prodotto deve essere sostituito pur essendo ancora in grado di garantire la protezione.

Hanno un grado di protezione IP32 e derivazioni inferiori per garantire le massime prestazioni in ambienti critici e umidi.

Poli	Corrente di scarica massima I _{max} 8/20	Corrente di scarica nominale I _n	Livello di protezione tensione U _p	Tensione nominale U _n	Tensione massima continua U _c	Descrizione			Peso unit.
	kA	kA	kV	V	V	Tipo	Codice ABB	Codice d'ordine	kg
1+1	15	5	1,3	230	275	OVR T2-T3 N1 15-275S SL	2CTB804500R0200	M24775	0,04
1+1	15	5	1,3	230	275	OVR T2-T3 N1 15-275S SL (x20)	2CTB804500Z1200	M24775	0,04



Protezione e sicurezza

Scaricatori di sovratensione Autoprotetti OVR Plus reti TNS/TT 230 V

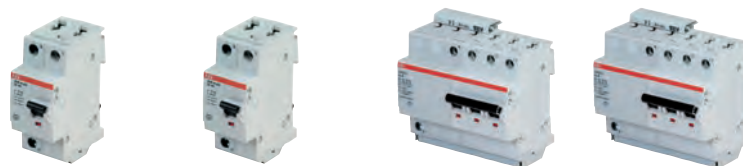

Tipo		OVR Plus N1 20	OVR Plus N1 40	OVR Plus N3 20	OVR Plus N3 40
Codice ABB		2CTB803701R0700	2CTB803701R0100	2CTB803701R0400	2CTB803701R0300
Codice d'ordine		M17081	M17074	M21286	M17005
Con contatto ausiliario (TS)		No	No	No	No
Tecnologia		Varistore + tubo a scarica di gas	Varistore + tubo a scarica di gas	Varistore + tubo a scarica di gas	Varistore + tubo a scarica di gas
Caratteristiche elettriche					
Tipo / Classe di test		T2 / II	T2 / II	T2 / II	T2 / II
Linee protette		1+1	1+1	3+1	3+1
Rete di sistema		TT / TN-S	TT / TN-S	TT / TN-S	TT / TN-S
Tipo di corrente		c.a. 47-63Hz	c.a. 47-63Hz	c.a. 47-63Hz	c.a. 47-63Hz
Regolazione della tensione della rete di sistema		± 20%	± 20%	± 20%	± 20%
Tensione nominale Un (L-N / L-L)	[V]	230	230	230/400	230/400
Tensione massima continuativa Uc	[V]	275	275	320	320
Livello di protezione tensione inferiore a In (L-N/N-PE/ L-PE) Up	[kV]	1,3 / - / 1,3	1,6 / - / 1,8	1,3 / 1,3 / 1,3	2 / 1,5 / 2
Livello di protezione tensione inferiore a 3kA (L-N/ N-PE/LPE) Ures	[kV]	1,1 / - / 1,1	1,1 / - / 1,1	1,1 / 1,1 / 1,1	1,1 / 1,1 / 1,1
Comportamento in caso di sovratensione temporanea (TOV) Ut (L-N: 5s / N-PE: 200ms)	[V]	334 / 1.200	334 / 1.200	334 / 1.200	334 / 1.200
Tempo di risposta	[ns]	≤ 25	≤ 25	≤ 25	≤ 25
Corrente di scarica nominale (8/20 μs) In	[kA]	20	40	20	40
Corrente di scarica massima (8/20 μs) I _{max}	[kA]	5	20	5	20
Corrente di esercizio	[mA]	< 1	< 1	< 1	< 1
Corrente differenziale IPE	[μA]	10	10	10	10
Corrente massima di cortocircuito (a In) I _{sc}	[kA]	10	15	10	15
Protezione integrata di back-up	[A]	Si (MCB curva B-C)	Si (MCB curva B-C)	Si (MCB curva B-C)	Si (MCB curva B-C)
Cartuccia estraibile		No	No	No	No
Disconnettore termico integrato		Si	Si	Si	Si
Indicatore di stato		Si	Si	Si	Si
Riserva di carica		No	No	No	No
Caratteristiche meccaniche					
Sezione cavi fase/neutro	rigido	[mm ²]	2,5...25	2,5...25	2,5...25
	flessibile	[mm ²]	2,5...16	2,5...16	2,5...16
Lunghezza di spelatura fase/neutro		[mm]	11	11	11
Coppia di serraggio fase/neutro		[Nm]	2,8	2,8	2,8
Sezione cavi PE	rigido	[mm ²]	2,5...25	2,5...25	2,5...25
	flessibile	[mm ²]	2,5...16	2,5...16	2,5...16
Lunghezza di spelatura PE		[mm]	11	11	11
Coppia di serraggio PE		[Nm]	2,8	2,8	2,8
Altre caratteristiche					
Numero di moduli	[n°]	2	2	6	6
Grado di protezione		IP20	IP20	IP20	IP20
Resistenza al fuoco secondo UL 94		V0	V0	V0	V0
Temperatura di stoccaggio	[°C]	-40...+70	-40...+70	-40...+70	-40...+70
Temperatura di funzionamento	[°C]	-25...+55	-25...+55	-25...+55	-25...+55
Altitudine massima	[m]	2.000	2.000	2.000	2.000
Dimensione	[mm]	91x36x68	91x36x68	91x106x68	91x106x68
Peso	[gr]	260	260	790	790
Norme di riferimento		IEC 61643-1/IEC 61643-11			

Protezione e sicurezza

Scaricatori di sovratensione Autoprotetti OVR Plus reti TNS/TT 230 V



OVR PLUS N3 20
OVR PLUS N3 40

Gli scaricatori di sovratensioni autoprotetti per sistemi TT e TN-S, combinano uno scaricatore di Tipo 2 con un interruttore magnetotermico, salvaguardano dalle sovratensioni di origine atmosferica o di manovra le apparecchiature più delicate: televisori LED, LCD e plasma, computer, elettrodomestici, etc.. Inoltre grazie alla protezione di back-up interamente coordinata, e grazie al livello di protezione estremamente ridotto, risultano ideali per la casa e i piccoli uffici.

OVR PLUS N3 20 e OVR PLUS N3 40 per applicazioni commerciali e industriali:

- Autoprotetto: Interruttore miniaturizzato di back-up integrato e interamente coordinato con il dispositivo di protezione.
- Semplicità d'installazione: Unità interamente coordinata con facilità di cablaggio su tutta la gamma modulare ABB pro M.
- Elevata capacità di scarica: Con un valore I_{max} di 20 e 40 kA, OVR Plus N3 garantisce la protezione degli impianti e delle apparecchiature elettriche a bassa tensione.
- Elevata affidabilità: Assenza di saldature all'interno del modulo e disconnessione termica specifica con sensore bilama.

OVR PLUS N1 40 per applicazioni residenziali:

- Autoprotetto: Interruttore miniaturizzato di back-up integrato e interamente coordinato con il dispositivo di protezione.
- Compatto: Solo due moduli (larghezza 36 mm) per un minore ingombro e una maggiore facilità di cablaggio su tutta la gamma di guide DIN ABB.
- Elevata capacità di scarica: Con un valore I_{max} di 20 e 40 kA, OVR PLUS N1 protegge le apparecchiature elettriche dalle sovratensioni.
- Elevata affidabilità: Assenza di saldature all'interno del modulo e disconnessione termica specifica.

Tipo 2 autoprotetto

Poli	Corrente di scarica massima I_{max}	Corrente di scarica nominale I_n	Livello di protezione U_p	Tensione nominale U_n	Tensione massima continua U_c	Descrizione	Peso unit.		
	kA	kA	kV	V	V	Tipo	Codice ABB	Codice d'ordine	kg
1 +1	20	5	1,3	230	275	OVR PLUS N1 20	2CTB803701R0700	M21286	0,28
1 +1	40	20	1,8	230	275	OVR PLUS N1 40	2CTB803701R0100	M17005	0,28
3 +1	20	5	1,3	230/400	275	OVR PLUS N3 20	2CTB803701R0400	M17081	0,84
3 +1	40	20	2,0	230/400	275	OVR PLUS N3 40	2CTB803701R0300	M17074	0,84



Protezione e sicurezza

Scaricatori di sovratensione QuickSafe® OVR PV - Reti fotovoltaiche

Specifiche tecniche

Tipi		OVR PV T2 40-600 P QS	
con contatti ausiliari (TS)		OVR PV T2 40-600 P TS QS	
Tecnologia		Varistore	
Caratteristiche elettriche			
Norma		IEC 61643-11/ EN 61643-11/ UL 1449 4a Ed	
Tipo / Classe di prova		T2/II	
Linee protette		2	
Tipo di rete		Fotovoltaico	
Tipo di corrente		c.c.	
Tensione nominale Un (L-PEN/L-L)	[V]	600	
Massima tensione di esercizio cont. Ucpv	[V]	600	
Massima tensione di esercizio cont. secondo Ⓜ (MCOV)	[V]	600	
Corrente di impulso limp (10/350)		2	
Corrente di scarica massima I _{max} (8/20)	[kA]	40	
Corrente di scarica nominale I _n (8/20)	[kA]	20	
Livello di protezione tensione Up a In (L-L/L-PE)	[kV]	2,8/1,4	
Livello di protezione tensione secondo Ⓜ (VPR (L+/G, L-/G, L+/L-))	[kV]	1,2/1,2/1,8	
Tempo di risposta	[ns]	≤ 25	
Differenziale IPE	[μA]	≤ 10	
Corrente di cortocircuito c.c. I _{scpv}	[A]	300	
Tenuta al cortocircuito secondo Ⓜ (S _{CCR})	[kA]	10	
Sezionatore	Fusibile	Non necessario fino a 0,3 kA	
	Interruttore	Non necessario fino a 0,3 kA	
Cartuccia estraibile		Sì	
Sezionatore termico integrato specifico		Sì	
Indicatore di stato		Sì	
Riserva di sicurezza		No	
Contatto ausiliario		Sì (opzione TS)	
Installazione			
Sezione cavi (L, N, PE)	Cavo rigido	[mm ²]	2,5...35
	Cavo flessibile	[mm ²]	2,5...25
Lunghezza di sguainatura (L, N, PE)		12,2	
Coppia di serraggio (L, N, PE)		2,5	
Contatto ausiliario (TS)			
Complemento contatto		1 NA -1 NC	
Minimo carico		12 V c.c. - 10 mA	
Massimo carico		250 V c.a. - 1 A	
Sezione connessione		1,5	
Caratteristiche varie			
Temperatura di immagazzinamento e di funzionamento		[°C]	da -40 a +80
Altitudine massima		[m]	5000
Percentuale di umidità HR		95%	
Grado di protezione		IP20	
Resistenza al fuoco secondo la norma UL 94		V0	
Dimensioni	Altezza x larghezza x profondità	[mm]	88 x 53,4 x 65
		[pollici]	3,46 x 2,10 x 2,56
con contatti ausiliari (TS)	Altezza x larghezza x profondità	[mm]	95 x 53,4 x 65
		[pollici]	3,46 x 2,10 x 2,56
Cartucce di ricambio			
ID Prodotto fase		OVR PV T2 40-600 C QS 2CTB804153R3100	
		OVR PV MC C QS 2CTB804153R3500	

Protezione e sicurezza

Scaricatori di sovratensione QuickSafe® OVR PV - Reti fotovoltaiche

OVR PV T2 40-1000 P QS	OVR PV T2 40-1000 P TS QS	OVR PV T2 40-1000 P TS TWIN QS	OVR PV T2 40-1500 P QS	OVR PV T2 40-1500 P TS QS
Varistore	Varistore	Varistore	Varistore	Varistore
IEC 61643-11/ EN 61643-11/ UL 1449 4a Ed	IEC 61643-11/ EN 61643-11/ UL 1449 4a Ed	IEC 61643-11/ EN 61643-11/ UL 1449 4a Ed	IEC 61643-11/ EN 61643-11/ UL 1449 4a Ed	IEC 61643-11/ EN 61643-11/ UL 1449 4a Ed
T2/II	T2/II	T2/II	T2/II	T2/II
2	4	4	2	2
Fotovoltaico	Fotovoltaico	Fotovoltaico	Fotovoltaico	Fotovoltaico
c.c.	c.c.	c.c.	c.c.	c.c.
1000	1000	1000	1500	1500
1100	1100	1100	1500	1500
1100	1100	1100	1500	1500
-	2	2	2	2
40	40	40	40	40
20	20	20	10	10
3,8 / 3,8	3,8 / 3,8	3,8 / 3,8	4,5 / 4,5	4,5 / 4,5
2,5/2,5/2,5	2,5/2,5/2,5	2,5/2,5/2,5	4/4/4	4/4/4
≤ 25	≤ 25	≤ 25	≤ 25	≤ 25
≤1000	≤1000	≤1000	≤1000	≤1000
10.000	10.000	10.000	10.000	10.000
10	10	10	10	10
Non necessario fino a 10 kA	Non necessario fino a 10 kA	Non necessario fino a 10 kA	Non necessario fino a 10 kA	Non necessario fino a 10 kA
Non necessario fino a 10 kA	Non necessario fino a 10 kA	Non necessario fino a 10 kA	Non necessario fino a 10 kA	Non necessario fino a 10 kA
Sì	Sì	Sì	Sì	Sì
Sì	Sì	Sì	Sì	Sì
Sì	Sì	Sì	Sì	Sì
No	No	No	No	No
Si (opzione TS)	Si (opzione TS)	Si (opzione TS)	Si (opzione TS)	Si (opzione TS)
2,5...35	2,5...35	2,5...35	2,5...35	2,5...35
2,5...25	2,5...25	2,5...25	2,5...25	2,5...25
12,2	12,2	12,2	12,2	12,2
2,5	2,5	2,5	2,5	2,5
1 NA -1 NC	1 NA -1 NC	1 NA -1 NC	1 NA -1 NC	1 NA -1 NC
12 V c.c. - 10 mA	12 V c.c. - 10 mA	12 V c.c. - 10 mA	12 c.c. - 10 mA	12 c.c. - 10 mA
250 V c.a. - 1 A	250 V c.a. - 1 A	250 V c.a. - 1 A	250 V c.a. - 1 A	250 V c.a. - 1 A
1,5	1,5	1,5	1,5	1,5
da -40 a +80	da -40 a +80	da -40 a +80	da -40 a +80	da -40 a +80
5000	5000	5000	5000	5000
95%	95%	95%	95%	95%
IP20	IP20	IP20	IP 20	IP 20
V0	V0	V0	V0	V0
88 x 53,4 x 65	88 x 88,33 x 65	88 x 88,33 x 65	88 x 53,4 x 65	88 x 53,4 x 65
3,46 x 2,10 x 2,56	3,46 x 3,5 x 2,56	3,46 x 3,5 x 2,56	3,46 x 2,10 x 2,56	3,46 x 2,10 x 2,56
95 x 53,4 x 65	95 x 88,33 x 65	95 x 88,33 x 65	95 x 53,4 x 65	95 x 53,4 x 65
3,77 x 2,1 x 2,55	3,46 x 3,5 x 2,56	3,46 x 3,5 x 2,56	3,46 x 2,10 x 2,56	3,46 x 2,10 x 2,56
OVR PV T2 40-1000 C QS 2CTB804153R3200	OVR PV T2 40-1000 C QS 2CTB804153R3200	OVR PV T2 40-1000 C QS 2CTB804153R3200	OVR PV T2 40-1500 C QS 2CTB804153R3300	OVR PV T2 40-1500 C QS 2CTB804153R3300



Protezione e sicurezza

Scaricatori di sovratensione QuickSafe® OVR PV - Reti fotovoltaiche

		OVR PV T1-T2 5-1000 P QS	OVR PV T1-T2 5-1000 P TS QS	OVR PV T1-T2 12.5-1000 P QS
Key features				
Protection mode		L+ to L / L+ to G / L- to G		
Number of protected lines		2		
End of life indicator		Green = functional / Red = replace		
Technology		Thermally protected varistor		
Packing quantity	Pz.	1		
Electrical performances				
Total Impulse discharge current	I _{total} (10/350µs)	5	5	12.5
Impulse discharge current	I _{imp} (10/350µs)	kA 5	5	6.25
Maximal discharge current	I _{max} (8/20µs)	kA 40	40	40
Nominal discharge current	I _n (8/20µs)	kA 20	20	20
Maximal continuous operating voltage	UCPV	VDC 1100	1100	1100
Intended power system application (UL)	VPVDC	VDC -	-	1100
Maximal continuous operating voltage	MCOV	VDC -	-	-
Voltage protection level	Up +/-, +/G, -/G	kV 3.8	3.8	3.8
Voltage protection rating(UL)	VPR VPK	kV -	-	2.5
Surge circuit current rating	I _{scpv}	kA 11	11	11
Surge circuit current rating(UL)	SCCR	kA -	-	50
Back up protection		Not needed up to I _{scpv}	Not needed up to I _{scpv}	Not needed up to I _{scpv}
Leakage current	I _{cpv} , I _{pc}	µA 50	50	50
Leakage current (UL)	I _q	µA -	-	-
Response time		ns < 25	< 25	< 25
Mechanical features				
Dimensions	L x W x D	mm 95 x 54 x 86	110 x 54 x 86	95 x 54 x 86
Max. Solid/ Stranded wire (max)		mm ² 35 / 25		
Stripping length		mm 12,5		
Tightening torque		Nm 4.5		
Maximal altitude		m 4000		
Operating temperature		°C -40 to +85		
Relative humidity		%HR 95 (non condensing)		
Degree of protection		IP 20		
Enclosure material rating and color		UL 94 V-0 / Grey RAL 7035		
Weight	g	397	406	453
Replacement cartridge				
Product ID / Model no	Tipo	OVR PV T1-T2 5-1000 C QS	OVR PV T1-T2 5-1000 C QS	OVR PV T1-T2 12.5-1000 C
	Codice ABB	2CTB812052R1000	2CTB812052R1000	2CTB812122R1000
Product ID / Model no	Tipo	-	-	OVR PV T1-T2 12.5-1000 M C QS
	Codice ABB	-	-	2CTB812122R1001
Auxiliary contact (TS)				
Contacts information		-	1 NO - 1 NC	-
Min. & Max load		-	12 VDC - 0.5 mA / 250 VAC - 1 A	-
Connection cross-section max	mm ²	-	1,5	-
Tightening torque	Nm	-	Push in	-
Stripping length	mm	-	12	-

Protezione e sicurezza

Scaricatori di sovratensione QuickSafe® OVR PV - Reti fotovoltaiche

OVR PV T1-T2 12.5-1000 P TS QS	OVR PV T1-T2 5-1500 P QS	OVR PV T1-T2 5-1500 P TS QS	OVR PV T1-T2 10-1500 P QS	OVR PV T1-T2 10-1500 P TS QS
12.5	5	5	10	10
6.25	5	5	5	5
40	30	30	30	30
20	20	20	20	20
1100	1500	1500	1500	1500
1100	-	-	1500	1500
-	-	-	-	-
3.8	5	5	5	5
2.5	-	-	4	4
11	11	11	11	11
50	-	-	65	65
Not needed up to Iscpv	Not needed up to Iscpv	Not needed up to Iscpv	Not needed up to Iscpv	Not needed up to Iscpv
50	50	50	50	50
-	-	-	-	-
< 25	< 25	< 25	< 25	< 25
110 x 54 x 86	95 x 54 x 86	110 x 54 x 86	95 x 54 x 86	110 x 54 x 86
462	488	497	488	497
OVR PV T1-T2 12.5-1000 C	OVR PV T1-T2 5-1500 C QS	OVR PV T1-T2 5-1500 C QS	OVR PV T1-T2 10-1500 C QS	OVR PV T1-T2 10-1500 C QS
2CTB812122R1000	2CTB812052R1500	2CTB812052R1500	2CTB812102R1500	2CTB812102R1500
OVR PV T1-T2 12.5-1000 M C QS	-	-	OVR PV T1-T2 10-1500 M C QS	OVR PV T1-T2 10-1500 M C
2CTB812122R1001	-	-	2CTB812102R1501	2CTB812102R1501
1 NO - 1 NC	-	1 NO - 1 NC	-	1 NO - 1 NC
12 VDC - 0.5 mA / 250 VAC - 1 A	-	12 VDC - 0.5 mA / 250 VAC - 1 A	-	12 VDC - 0.5 mA / 250 VAC - 1 A
1,5	-	1,5	-	1,5
Push in	-	Push in	-	Push in
12	-	12	-	12



Protezione e sicurezza

Scaricatori di sovratensione QuickSafe® OVR PV - Reti fotovoltaiche



OVR PV T2 40-600 P QS



OVR PV T2 40-1000 P QS

Specificatamente concepita per gli impianti fotovoltaici c.c., la famiglia OVR PV offre una protezione sicura e affidabile dalle sovratensioni e dalla fulminazione per pannelli solari e convertitori

I dispositivi di protezione dalle sovratensioni OVR PV QS sono conformi alla norma UTE C 61-740-51, prEN 50539-11 e UL 1449 4a Edizione.

Tipo 2 PV

Linee protette	Corrente di impulso limp 10/350	Massima corrente di scarica I _{max} 8/20	Corrente nominale In	Livello di protezione Up	Tensione massima continua U _{cpv}	Descrizione			Peso unit.
	kA	kA	kA	kV	V	Tipo	Codice ABB	Codice d'ordine	kg
1+1 c.c.	2	40	20	2,8/1,4	600	OVR PV T2 40-600 P QS	2CTB804153R2800	OVRPV0240600	0,38
1+1 c.c.	2	40	20	2,8/1,4	600	OVR PV T2 40-600 P TS QS	2CTB804153R2900	OVRPV0240600TS	0,39
1+1 c.c.	2	40	20	2,8/1,4	600	OVR PV T2 40-600 P QS BULK (30)	2CTB804153Z2800	☎	0,38
1+1 c.c.	2	40	20	2,8/1,4	600	OVR PV T2 40-600 P TS QS BULK (30)	2CTB804153Z2900	☎	0,39
1+1 c.c.	-	40	20	3,8	1100	OVR PV T2 40-1000 P QS	2CTB804153R2400	OVRPV02401000	0,38
1+1 c.c.	2	40	20	3,8	1100	OVR PV T2 40-1000 P TS QS	2CTB804153R2500	OVRPV02401000TS	0,39
1+1 c.c.	2	40	20	3,8	1100	OVR PV T2 40-1000 P QS BULK (30)	2CTB804153Z2400	☎	0,36
1+1 c.c.	2	40	20	3,8	1100	OVR PV T2 40-1000 P TS QS BULK (30)	2CTB804153Z2500	☎	0,39
2+2 c.c.	2	40	20	3,8	1100	OVR PV T2 40-1000 P TS TWIN QS	2CTB804153R2300	☎	0,65
2+2 c.c.	2	40	20	3,8	1100	OVR PV T2 40-1000 P TS TWIN QS BULK (4)	2CTB804153Z2300	☎	0,65
1+1 c.c.	2	40	10	4,5	1500	OVR PV T2 40-1500 P QS	2CTB804153R2600	OVRPV02401500	0,47
1+1 c.c.	2	40	10	4,5	1100	OVR PV T2 40-1500 P TS QS	2CTB804153R2700	OVRPV02401500TS	0,48
1+1 c.c.	2	40	10	4,5	1500	OVR PV T2 40-1500 P QS BULK (30)	2CTB804153Z2600	☎	0,47
1+1 c.c.	2	40	10	4,5	1500	OVR PV T2 40-1500 P TS QS BULK (30)	2CTB804153Z2700	☎	0,48

Protezione e sicurezza

Scaricatori di sovratensione QuickSafe® OVR PV - Reti fotovoltaiche

Tipo T1+T2 PV

Linee protette	Corrente di impulso limp 10/350	Mas-sima corrente di scarica I _{max} 8/20	Corrente nominale In	Livello di protezione tensione Up	Tensione massima continua U _{cpv}	Descrizione	Peso unit.		
kA	kA	kA	kV	V	Tipo	Codice ABB	Codice d'ordine	kg	
1+1 c.c.	5	40	20	3,8	1100	OVR PV T1-T2 5-1000 P QS	2CTB812050R1000	OVRPV1251000	0,40
1+1 c.c.	5	40	20	3,8	1100	OVR PV T1-T2 5-1000 P TS QS	2CTB812051R1000	OVRPV1251000TS	0,40
1+1 c.c.	6,25	40	20	3,8	1100	OVR PV T1-T2 12.5-1000 P QS	2CTB812120R1000	OVRPV12121000	0,46
1+1 c.c.	6,25	40	20	3,8	1100	OVR PV T1-T2 12.5-1000 P TS QS	2CTB812121R1000	OVRPV12121000TS	0,46
1+1 c.c.	5	30	20	5	1500	OVR PV T1-T2 5-1500 P QS	2CTB812050R1500	OVRPV1251500	0,40
1+1 c.c.	5	30	20	5	1500	OVR PV T1-T2 5-1500 P TS QS	2CTB812051R1500	OVRPV1251500TS	0,40
1+1 c.c.	5	30	20	5	1500	OVR PV T1-T2 10-1500 P QS	2CTB812100R1500	OVRPV12101500	0,46
1+1 c.c.	5	30	20	5	1500	OVR PV T1-T2 10-1500 P TS QS	2CTB812101R1500	OVRPV12101500TS	0,46

Cartucce

Linee protette	Corrente di impulso limp 10/350	Mas-sima corrente di scarica I _{max} 8/20	Corrente nominale In	Livello di protezione tensione Up	Tensione massima continua U _{cpv}	Descrizione	Peso unit.		
kA	kA	kA	kV	V	Tipo	Codice ABB	Codice d'ordine	kg	
1+1 c.c.	5	40	20	-	1100	OVR PV T1-T2 5-1000 C QS	2CTB812052R1000	OVRPV1251000C	
1+1 c.c.	6,25	40	20	-	1100	OVR PV T1-T2 12.5-1000 C QS	2CTB812122R1000	OVRPV12121000C	
1+1 c.c.	6,25	40	20	-	1100	OVR PV T1-T2 12.5-1000 M C QS	2CTB812122R1001	OVRPV12121000MC	
1+1 c.c.	5	30	20	-	1500	OVR PV T1-T2 5-1500 C QS	2CTB812052R1500	OVRPV1251500C	
1+1 c.c.	5	30	20	-	1500	OVR PV T1-T2 10-1500 C QS	2CTB812102R1500	OVRPV12101500C	
1+1 c.c.	5	30	20	-	1500	OVR PV T1-T2 10-1500 M C QS	2CTB812102R1501	OVRPV12101500MC	



Protezione e sicurezza

Scaricatori di sovratensione OVR WT - Reti eoliche

Specifiche tecniche

Tipi		
con contatti ausiliari (TS)		OVR WT 3L 690 P TS
Tecnologia		Varistore + GDT
Caratteristiche elettriche		
Norma		IEC 61643-11/EN 61643-11
Tipo / Classe di prova		T1+2/I - II
Linee protette		3
Rete di sistema		TNC-IT
Tipo di corrente		c.a. 47-63 Hz
Tensione nominale impianto Un		[V] 400/690
Tenuta alla tensione ripetitiva di cresta URP (L-PE/L-L)		[V] 3000/3400
Massima tensione di esercizio cont. Uc (L-PE/L-L)		[V] 1260/2520
Corrente di scarica massima I _{max} (8/20)		[kA] 40
Corrente di impulso massima I _{imp} (10/350)		[kA] 2
Corrente di scarica nominale I _n (8/20)		[kA] 20
Potere di interruzione della corrente susseguente I _{fi}		[kA] -
Livello di protezione tensione U _p a I _n		[kV] 6
Livello di protezione tensione U _{res} a 3 kA		[kV] 4,4
Livello di protezione tensione U _{res} a 5 kA		-
Livello di protezione tensione U _{res} a 10 kA		-
Resistenza alle TOV (sovratensioni temporanee) U _t (L-N: 5s./N-PE: 200 ms)		[V] -
U _{oc}		-
Tempo di risposta		[ns] ≤100
Capacità di tenuta a cortocircuito I _{sc} cr		[kA] 50
Protezione di backup massima fusibile (gG)		[A] ≤125
livello interruttore (curva B o C)		[A] ≤125
Cartuccia estraibile		Sì
Sezionatore termico integrato		Sì
Indicatore di stato		Sì
Riserva di sicurezza		No
Contatto ausiliario (TS)		Sì
Installazione		
Sezione cavi (L, N, PE) filo pieno		[mm ²] 2,5 ... 25
Cavo flessibile		[mm ²] 2,5 ... 16
Lunghezza di sguainatura (L, N, PE)		[mm] 11
Coppia di serraggio (L, N, PE)		[Nm] 2,5
Informazioni sui contatti		-
Minimo carico		-
Massimo carico		-
Sezione connessione		[mm ²]
Caratteristiche varie		
Temperatura di immagazzinamento e di funzionamento		[°C] da -40 a +80
Altitudine massima		[m] 5000
Grado di protezione		IP 20
Resistenza al fuoco secondo la norma UL 94		V0
Dimensioni		
Altezza x larghezza x profondità		[mm] [pollici]
Dimensioni con contatti ausiliari (TS)		
Altezza x larghezza x profondità		[mm] 100 x 178 x 65 [pollici] 3,94 x 7,01 x 2,56
Cartucce di ricambio		
ID Prodotto fase		OVR T2 40-440 C/2CTB803854R0400

Protezione e sicurezza

Scaricatori di sovratensione OVR WT - Reti eoliche



OVR WT 3L 690 P TS

A causa della loro altezza, le turbine eoliche sono particolarmente esposte ai fulmini e richiedono pertanto una protezione dalle sovratensioni e dalla fulminazione elevata e affidabile.

La famiglia OVR WT tiene conto della specificità degli impianti eolici con una tenuta elevata alla tensione ripetitiva di cresta (U_{rp} fino a 3 kV), garantendo una protezione sicura alle applicazioni eoliche.

Può essere montata su guida DIN con l'OVR.

Tipo 1 + 2 WT

Linee protette	Corrente di impulso limp 10/350	Massima corrente di scarica I _{max} 8/20	Corrente nominale In	Livello di protezione tensione Up	Tensione massima continua U _{cpv}	Descrizione	Peso unit.		
	kA	kA	kA	kV	V	Tipo	Codice ABB	Codice d'ordine	kg
3	2	40	20	6	400/690	OVR WT 3L 690 P TS	2CTB235402R0000		1,67



Protezione e sicurezza

Accessori per OVR

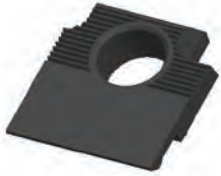

Accessorio per
Blocco della cartuccia

Accessorio per il blocco della cartuccia

Questo accessorio può essere installato sulla parte anteriore della presa dell'SPD delle gamme QS et PV (per altre famiglie si prega di contattare ABB), per garantire una resistenza ancora maggiore alle vibrazioni e agli urti, rinforzando il blocco meccanico tra le cartucce e la presa (sono sempre bloccate dai perni sul retro della cartuccia). È raccomandato per ambienti soggetti a forti sollecitazioni come la struttura delle turbine eoliche. Viene venduto in confezioni da 50 pezzi.

Descrizione				Peso unit.
Tipo	Codice ABB	Codice d'ordine	kg	
Accessorio per il blocco della cartuccia (x50)	2CTB814355Z1200		0,01	



Accessorio per
Blocco del contatto ausiliario

Accessorio per il blocco del contatto ausiliario

Questo accessori può essere installato sulla parte superiore del modulo del contatto ausiliario e garantisce una resistenza ancora maggiore agli ambienti soggetti a sollecitazioni. Rinforza il blocco meccanico tra il modulo del contatto ausiliario e la presa dell'SPD. È raccomandato per ambienti in cui i cavi del contatto ausiliario possono essere soggetti a trazioni a causa della lunghezza limitata dei cavi del contatto ausiliario che limitano i movimenti potenziali. Viene venduto in confezioni da 50 pezzi. Non può essere utilizzato su dispositivi monopolari. Si prega di ordinare l'accessorio per versioni multipolari.

Descrizione				Peso unit.
Tipo	Codice ABB	Codice d'ordine	kg	
Accessorio per il blocco del contatto ausiliario (x50)	2CTB814355R2700		0,01	

Protezione e sicurezza

Accessori per OVR

Etichetta per impianti protetti dalle sovratensioni

Questa etichetta consente all'utente di identificare i pannelli in cui sono installati dispositivi di protezione dalle sovratensioni. Deve essere installata all'interno della porta del pannello e indica chiaramente che le cartucce devono essere rimosse per eseguire i test di isolamento. Viene venduta in confezioni da 100 pezzi.



Sbarra

Descrizione			Peso unit.
Tipo	Codice ABB	Codice d'ordine	kg
Etichetta per impianti protetti dalle sovratensioni (x100)	2CTB813860R1500		0,01

Sbarra

Per reti TNC, IT, TN-S o TT che impiegano SPD di Tipo 1 assemblati insieme, possono essere utilizzate 2 diverse sbarre, come descritto di seguito.

Entrambi i prodotti sono venduti in confezioni da 50 pezzi.

Descrizione			Peso unit.
Tipo	Codice ABB	Codice d'ordine	kg
Sbarra per configurazioni di Tipo 1, TT/TNS 3+1 (x50)	2CTB815102R0400		0,03
Sbarra per configurazioni di Tipo 1, TNC o IT 3-0 (x50)	2CTB815141R0700		0,03

E 90. Scegliere il meglio.

L'esperienza ABB definisce un nuovo standard di prestazioni all'avanguardia

Compattezza

Il cassetto, una volta aperto, sporge di soli 17 mm rispetto alla normale posizione di chiuso. Le dimensioni contenute permettono di chiudere la porta del quadro anche quando il portafusibile è aperto, garantendo la totale sicurezza della manutenzione. Inoltre sono disponibili versioni 1P+N in un solo modulo e 3P+N in soli tre moduli.

Affidabilità

Le feritoie laterali di aerazione e i camini di raffreddamento facilitano la dissipazione termica anche nelle configurazioni multipolari. Le temperature di esercizio ridotte all'interno dei portafusibili garantiscono la durata e l'affidabilità nel tempo.

Completezza

L'intervento del fusibile è facilmente visualizzabile grazie all'apposita spia di segnalazione nella versione con spia.



Universalità

I fori delle viti sono di diametro maggiorato per poter inserire cacciaviti isolati ed avvitatori elettrici. Inoltre le viti Pozidriv PZ2 consentono di effettuare il serraggio esercitando una forza inferiore alle viti tradizionali ed utilizzare lo stesso avvitatore per tutti i morsetti. Le barrette di collegamento PS facilitano la connessione rendendo il cablaggio semplice e sicuro ed offrendo un'integrazione completa con gli interruttori S 200 e SN 201 System pro M compact®.

E 90. Prestazioni senza compromessi

Intelligente e sicura, la gamma E 90 nasce per consentire l'installazione rapida, flessibile e a prova di errore



Connessioni sicure

Gli ampi morsetti permettono l'utilizzo di cavi con sezione fino a 25 mm², mentre le zigrinature antivibrazione garantiscono connessioni sicure e affidabili.



Massime prestazioni

I portafusibili E 90 possono essere utilizzati nelle applicazioni in cui è necessario assicurare, oltre alla protezione elettrica e al sezionamento, anche la manovra sotto carico di carichi induttivi o resistivi, in conformità alla Norma IEC 60947-3, categoria di utilizzo AC-22B.

Le soluzioni tecnologiche applicate per ridurre la potenza dissipata contribuiscono a limitare il riscaldamento del modulo.

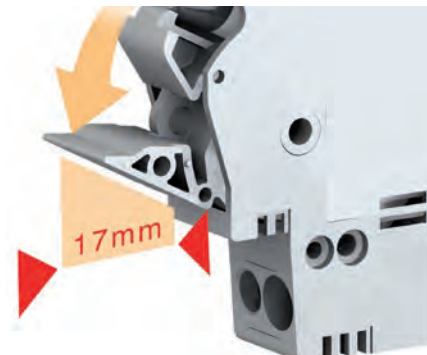

Facilità di utilizzo

Il profilo del portafusibile è stato studiato per semplificarne al massimo l'utilizzo: l'apertura rotativa del cassetto, facilitata dalla manopola ergonomica, consente una facile sostituzione del fusibile, anche in spazi ristretti o indossando guanti di protezione.



Sicurezza

Per assicurare protezione e sicurezza nelle operazioni di manutenzione, evitando ogni manovra accidentale, i portafusibili possono essere piombati in posizione di chiuso, mentre in posizione di aperto possono essere bloccati con lucchetti. Il grado di protezione è IP40 se il dispositivo è installato dietro alla sfinestratura del quadro.



Semplicità d'installazione

I portafusibili E 90 sono completamente compatibili con il sistema di cablaggio rapido Unifix-L.



Rispetto dell'ambiente

I portafusibili sono realizzati in conformità alla direttiva europea RoHS (Restriction of Hazardous Substances), che vieta l'utilizzo di sostanze pericolose nella produzione delle apparecchiature elettriche ed elettroniche.



Protezione e sicurezza

Interruttori di manovra-sezionatori con fusibile E 90



E 90

Specifiche tecniche

Tipo		E 90/20	E 90/32	
Corrente nominale	A	20	32	
Tipo di corrente		c.a.		
Fusibile	[mm]	8 x 31	10 x 38	
Massima dispersione di corrente ammessa	[W]	2,5	3	
Frequenza nominale	[Hz]	50 -60		
Coppia di serraggio	[Nm]	PZ2 2-2.5*		
Grado di protezione		IP20		
Sezione morsetti	[mm ²]	25		
Dimensione cavo rigido		1,5-25 mm ² (16-10 AWG)		
Dimensione cavo flessibile		1,5-16 mm ² (16-3 AWG)		
Temperatura di esercizio	[°C]	-5/+40 ⁽¹⁾		
Temperatura di immagazzinamento	[°C]	-25/+70 ⁽²⁾		
Altitudine	[m]	2000		
Intervallo di tensione per indicatore a LED		24-1000 c.a./c.c. (solo versione s)		
Lucchettabile (se aperto)		■	■	
Sigillabile (se chiuso)		■	■	
IEC 60947-3				
Categoria di utilizzo		AC-22B	AC-20B	AC-22B AC-20B
Marcatura	[V]	400	690	400 690

⁽¹⁾ per temperature inferiori, verificare le caratteristiche tecniche del fusibile, per temperature superiori fare riferimento alla tabella di riduzione al Capitolo 5 di Soluzioni di installazione elettrica per edifici - Specifiche tecniche

⁽²⁾ per più di 24h la temperatura massima è +55 °C

** PZ2 2,8 Nm nel caso di in rame solidi, a 2 fili

Shock e vibrazione

Sollecitazione a vibrazione su tre assi principali :

- Vibrazione sinusoidale secondo CEI 60068-2-6: da 2 a 13 Hz x = 1 mm di picco; da 13 a 100 Hz y = 0,7 g di picco
- Vibrazione casuale secondo CEI 61373: Categoria 1 Classe B
-
- Sollecitazione a shock su tre assi principali:
- Shock testato secondo CEI 60068-2-27: 15 g / 11 ms / 18 urti
- Shock testato secondo CEI 61373: Categoria 1 Classe

Materiali

Parti in plastica	Involucro:	Materiale PA 6 +30% fibra di vetro
		Classe autoestinguente: V2 (UL94)
		Resistenza temperatura: 130 °C
	Maniglia di apertura	Materiale PA 66 +25% fibra di vetro
		Classe autoestinguente V0 (UL94)
		Resistenza temperatura: 140 °C
Parti in metallo	Clip	Rame argentato
	Molla clip	Acciaio inossidabile
	Morsetti	Acciaio zincato

La serie E 90 rispetta l'ambiente e tutela la salute delle persone: tutti i materiali utilizzati sono conformi alle direttive RoHS e REACH ed escludono completamente sostanze pericolose e alogenate.

Protezione e sicurezza

Interruttori di manovra-sezionatori con fusibile E 90



E 92



E 94

Interruttori di manovra-sezionatori con fusibile E 90

Gli interruttori di manovra-sezionatori con fusibile della serie E 90 sono idonei per aprire e chiudere circuiti sotto carico, garantendo la protezione contro cortocircuiti e sovraccarichi. Il corpo è realizzato in materiali termoplastici autoestinguenti e resistenti alle elevate temperature (tutti i materiali sono UL listed) mentre le pinze di contatto sono in rame argentato. Gli interruttori di manovra-sezionatori con fusibile E 90 sono piombabili e lucchettabili per la sicurezza degli operatori durante le manutenzioni. La versione con spia luminosa permette di avere una segnalazione ottica di intervento fusibile. Per una semplice e rapida installazione, la gamma E 90 è compatibile con le barrette di collegamento, tappi e morsetti di connessione degli interruttori magnetotermici della serie S 200 compact e col sistema di cablaggio Unifix. Grazie all'omologazione cURus è possibile installarli all'interno di macchine certificate UL, destinate al mercato americano.

Interruttori di manovra-sezionatori con fusibile E 90 per fusibili 10,3 x 38 mm (AC-22B)

Poli	Uscita nominale nominale		Moduli	Descrizione		Peso unit.	Conf.
	In	Tipo					
1	32	1	E 91/32	2CSM200923R1801	M200923	0,061	6
1	32	1	E 91/32s	2CSM202483R1801	M202483	0,062	6
1+N	32	2	E 91N/32	2CSM200893R1801	M200893	0,130	3
1+N	32	2	E 91N/32s	2CSM251503R1801	M251503	0,132	3
2	32	2	E 92/32	2CSM200883R1801	M200883	0,122	3
2	32	2	E 92/32s	2CSM251493R1801	M251493	0,132	3
3	32	3	E 93/32	2CSM204753R1801	M204753	0,183	2
3	32	3	E 93/32s	2CSM202063R1801	M202063	0,184	2
3+N	32	4	E 93N/32	2CSM204733R1801	M204733	0,252	1
3+N	32	4	E 93N/32s	2CSM251483R1801	M251483	0,255	1
4	32	4	E 94/32	2CSM204723R1801	M204723	0,244	1
4	32	4	E 94/32s	2CSM202053R1801	M202053	0,248	1

s: versione con indicatore di intervento fusibile

Interruttori di manovra-sezionatori con fusibile E 90 per fusibili 8,5 x 31,5 mm (AC-22B)

Poli	Uscita nominale nominale		Moduli	Descrizione		Peso unit.	Conf.
	In	Tipo					
1	20	1	E 91/20	2CSM200983R1801	M200983	0,061	6
1	20	1	E 91/20s	2CSM202423R1801	M202423	0,062	6
2	20	2	E 92/20	2CSM200953R1801	M200953	0,122	3
2	20	2	E 92/20s	2CSM289623R1801	M289623	0,062	3
3	20	3	E 93/20	2CSM200943R1801	M200943	0,183	2
3	20	3	E 93/20s	2CSM289613R1801	M289613	0,184	2

s: versione con indicatore di intervento fusibile



Protezione e sicurezza

Portafusibile E 90



E 91hN



E 93hN



LED di segnalazione intervento fusibile

Specifiche tecniche

Tipo		E 90hN/20	E 90hN/32
Corrente nominale	[A]	20	32
Tipo di corrente		c.a.	
Fusibile	[mm]	8 x 31	10 x 38
Massima dispersione di corrente ammessa	[W]	2,6	3,2
Frequenza nominale	[Hz]	50 -60	
Coppia di serraggio	[Nm]	PZ2 0,8-1,2	
Grado di protezione		IP20	
Sezione morsetti	[mm ²]	16	
Dimensione cavo rigido	[mm ²]	1,5 -16	
Dimensione cavo flessibile	[mm ²]	1,5 -10	
Temperatura di esercizio	[°C]	-5/+40 ⁽¹⁾	
Temperatura di immagazzinamento	[°C]	-25/+70 ⁽²⁾	
Altitudine	[m]	2000	
Intervallo di tensione per indicatore a LED		24-1000 c.a./c.c. (solo versione s)	
Lucchettabile (se aperto)		■	
Sigillabile (se chiuso)		■	
IEC 60269-3			
Tensione nominale	[V]	400	

⁽¹⁾ per temperature inferiori, verificare le caratteristiche tecniche del fusibile, per temperature superiori fare riferimento alla tabella di riduzione al Capitolo 5 di Soluzioni di installazione elettrica per edifici - Specifiche tecniche

⁽²⁾ per più di 24h la temperatura massima è +55 °C

Portafusibili E 90h

I portafusibili compatti della serie E 90h sono disponibili nelle versioni 1P+N in un modulo e 3P+N in tre moduli e sono progettati per l'utilizzo con fusibili cilindrici gG e aM. Il corpo è realizzato in materiali termoplastici autoestinguenti e resistenti alle elevate temperature e le pinze di contatto sono in rame argentato. I portafusibili E 90h sono piombabili e lucchettabili per la sicurezza degli operatori durante le manutenzioni. Per una semplice e rapida installazione, la gamma E 90h è compatibile con le barrette di collegamento, tappi e morsetti di connessione degli interruttori magnetotermici della serie SN201. La versione con spia luminosa permette di avere una segnalazione ottica di intervento fusibile.

Portafusibili E 90h per fusibili 10,3 x 38 mm

Poli	Uscita nominale	Moduli	Descrizione			Peso unit.	Conf.
In			Tipo	Codice ABB	Codice d'ordine	kg	Pz.
1+N	32	1	E 91hN/32	2CSM200913R1801	M200913	0,070	6
1+N	32	1	E 91hN/32s	2CSM206573R1801	M206573	0,071	6
3+N	32	3	E 93hN/32	2CSM204743R1801	M204743	0,192	2
3+N	32	3	E 93hN/32s	2CSM274343R1801	M274343	0,200	2

s: versione con indicatore di intervento fusibile

Portafusibili E 90h per fusibili 8,5 x 31,5 mm

Poli	Uscita nominale	Moduli	Descrizione			Peso unit.	Conf.
In			Tipo	Codice ABB	Codice d'ordine	kg	Pz.
1+N	20	1	E 91hN/20	2CSM200963R1801	M200963	0,070	6
1+N	20	1	E 91hN/20s	2CSM200703R1801	M200703	0,071	6
3+N	20	3	E 93hN/20	2CSM200933R1801	M200933	0,192	2
3+N	20	3	E 93hN/20s	2CSM289603R1801	M289603	0,200	2

s: versione con indicatore di intervento fusibile

Protezione e sicurezza

Sezionatori con fusibile E 90 PV



E 90 PV

Specifiche tecniche

Tipo	E 90/32 PV		E 90/32 PV in accordo con la norma UL
Corrente nominale	[A]	30	
Tipo di corrente		c.c.	
Fusibile	[mm]	10 x 38	
Massima dispersione di corrente ammessa	[W]	3	
Frequenza nominale	[Hz]	-	
Coppia di serraggio		PZ2 2-2,5 Nm	PZ2 18-22 lb-in
Grado di protezione		IP20	
Sezione morsetti	[mm ²]	25	
Dimensione cavo rigido		1,5 - 25 mm ²	n.a.
Dimensione cavo flessibile		1,5 - 16 mm ²	8÷3 AWG
Temperatura di esercizio	[°C]	-5/+40 ⁽¹⁾	
Temperatura di immagazzinamento	[°C]	-25/+70 ⁽²⁾	
Altitudine	[m]	2000	
Intervallo di tensione per indicatore a LED		24-1000 c.a./c.c. (solo versione s)	
Lucchettabile (aperto)		■	
Sigillabile (chiuso)		■	
IEC 60947-3			
Categoria di utilizzo		DC-20B	
Tensione nominale	[V]	1000	

⁽¹⁾ per temperature inferiori, verificare le caratteristiche tecniche del fusibile, per temperature superiori fare riferimento alla tabella di riduzione al Capitolo 5 di Soluzioni di installazione elettrica per edifici - Specifiche tecniche

⁽²⁾ per più di 24h la temperatura massima è +55 °C

Sezionatori con fusibile E 90 PV

La serie di sezionatori con fusibile E 90 PV è progettata per tensioni fino a 1000 V in corrente continua con categoria di utilizzo in DC-20B. La serie E 90 PV trova specifico impiego nella protezione dalle sovracorrenti in impianti fotovoltaici e fornisce una soluzione affidabile, compatta ed economica poiché utilizza fusibili cilindrici 10,3 x 38 mm. La serie E 90 PV comprende prodotti con segnalazione ottica di intervento fusibile che consentono un efficiente monitoraggio degli impianti fotovoltaici fino a 1000 V c.c.. senza nessuna alimentazione ausiliaria.

Sezionatori con fusibile E 90 per fusibili 10,3 x 38 mm (DC-20B)

Poli	Uscita nominale	Moduli	Descrizione			Peso unit.	Conf.
			In	Tipo	Codice ABB		
1	32	1	E 91/32 PV	2CSM204713R1801	M204713	0,061	6
1	32	1	E 91/32s PV	2CSM204693R1801	M204693	0,062	6
2	32	2	E 92/32 PV	2CSM204703R1801	M204703	0,122	3
2	32	2	E 92/32s PV	2CSM256913R1801	M256913	0,233	3

s: versione con indicatore di intervento fusibile



Protezione e sicurezza

Portafusibile E 90 PV 1500



E 90 PV 1500

Specifiche tecniche

Tipo	E90/32 PV1500	
Corrente nominale	[A]	32 (sec. IEC), 30 (sec. UL)
Tensione nominale	[V]	1500 V c.c.
Fusibile	[mm]	10x85 e 10/14x85
Massima dispersione di corrente ammessa	[W]	6
Frequenza nominale	[Hz]	50/60
Coppia di serraggio	[Nm]	2...2,5 Nm
Grado di protezione		IP20
Dimensione cavo rigido	[mm ²]	0,75 – 25
Dimensione cavo flessibile	[mm ²]	0,75 – 10 (2 fili della stessa sezione)
Stabilità temperatura	[°C]	90°C (acc. UL)
Altitudine	[m]	2000

Portafusibili E 90 PV

I portafusibili E 90 PV serie 1500 sono stati concepiti per applicazioni fino a 1500 V c.c.. Con una tensione nominale fino a 1500 V c.c., rappresentano la soluzione ideale per la protezione di celle e inverter. In caso di manutenzione, assicurano l'isolamento dei circuiti e delle stringhe fino a 1500 V in corrente continua in completa sicurezza. Le caratteristiche principali dei portafusibili E 90 PV 1500 consistono nelle scanalature di sfiato e nelle camere di raffreddamento, che migliorano la dissipazione del calore, e nel dispositivo di protezione delle dita che garantisce la protezione del personale durante la manutenzione (nessun possibilità di entrare in contatto con parti in tensione durante la sostituzione del fusibile). Le approvazioni IEC e UL garantiscono la disponibilità sul mercato globale.

Portafusibili E 90 PV per fusibili 10 x 85 mm e 10/14 x 85 mm

Poli	Uscita nominale Uscita nominale	Larghezza	Descrizione			Peso unit.	Conf.
In			Tipo	Codice ABB	Codice d'ordine	kg	Pz.
1	30	22,5	E91/32 PV1500	2CSM205245R1801	M205245	0,092	5

Protezione e sicurezza

Sezionatori con fusibile E 90 50/125



E 90 50/125

Specifiche tecniche

Tipo		E 90/50	E 90/125
Corrente nominale	[A]	50	100*
Tipo di corrente		c.a.	
Fusibile	[mm]	14 x 51	22 x 58
Massima dispersione di corrente ammessa	[W]	5	9,5
Frequenza nominale	[Hz]	50 -60	
Coppia di serraggio	[Nm]	PZ2 3-3,5	PZ2 3,5-4
Grado di protezione		IP20**	
Sezione morsetti	[mm ²]	35	50
Dimensione cavo rigido	[mm ²]	2,5 – 35	4 – 50
Dimensione cavo flessibile	[mm ²]	2,5 – 25	4 – 35
Sigillabile chiuso		■	
Lucchettabile aperto		■	
IEC 60947-3			
Categoria di utilizzo		AC-20B	
Tensione nominale	[V]	690	

* 125 A con fusibili di tipo aM e in combinazione con un dispositivo che garantisca la protezione contro i sovraccarichi
 Il grado di protezione IP20 è garantito anche come unità indipendente per una sezione del cavo di 10 mm²



Protezione e sicurezza

Sezionatori con fusibile E 90 50/125

Sezionatori con fusibile 90 50/125

La gamma di sezionatori con fusibile E 90 50/125 è specificatamente destinata alla protezione dei circuiti industriali dove le correnti variano da 50 A a 125 A. Possono essere abbinati a qualsiasi tipo di fusibili cilindrici 14x51 e 22x58 mm rispettivamente. I portafusibili E 90 50/125 possono essere sigillati e lucchettati in posizione di apertura per garantire la sicurezza dell'operatore durante le operazioni di manutenzione. Le versioni con indicatore di intervento fusibile (LED) consentono di verificare se il fusibile è ancora funzionante in modo corretto o meno.



E 90 50/125

Sezionatori con fusibile E 90/50 per fusibili 14 x 51 mm (AC-20B)

Poli	Uscita nominale In	Moduli	Descrizione			Peso unit. kg	Conf. Pz.
			Tipo	Codice ABB	Codice d'ordine		
1	50	1,5	E 91/50	2CSM279022R1801	M279022	0,095	4
1	50	1,5	E 91/50s	2CSM237202R1801	M237202	0,095	4
1+N	50	3	E 91N/50	2CSM277982R1801	M277982	0,19	2
1+N	50	3	E 91N/50s	2CSM202392R1801	M202392	0,19	2
2	50	3	E 92/50	2CSM277972R1801	M277972	0,19	2
2	50	3	E 92/50s	2CSM207032R1801	M207032	0,19	2
3	50	4,5	E 93/50	2CSM277962R1801	M277962	0,285	1
3	50	4,5	E 93/50s	2CSM257482R1801	M257482	0,285	1
3+N	50	6	E 93N/50	2CSM277952R1801	M277952	0,38	1
3+N	50	6	E 93N/50s	2CSM256302R1801	M256302	0,38	1

Sezionatori con fusibile E 90/125 per fusibili 22 x 58 mm (AC-20B)

Poli	Uscita nominale In	Moduli	Descrizione			Peso unit. kg	Conf. Pz.
			Tipo	Codice ABB	Codice d'ordine		
1	100	2	E 91/125	2CSM277572R1801	M277572	0,135	4
1	100	2	E 91/125s	2CSM289632R1801	M289632	0,135	4
1+N	100	4	E 91N/125	2CSM277352R1801	M277352	0,27	2
1+N	100	4	E 91N/125s	2CSM204942R1801	M204942	0,27	2
2	100	4	E 92/125	2CSM277132R1801	M277132	0,27	2
2	100	4	E 92/125s	2CSM204932R1801	M204932	0,27	2
3	100	6	E 93/125	2CSM277502R1801	M277502	0,405	1
3	100	6	E 93/125s	2CSM204922R1801	M204922	0,405	1
3+N	100	8	E 93N/125	2CSM296532R1801	M296532	0,54	1
3+N	100	8	E 93N/125s	2CSM204912R1801	M204912	0,54	1

s: versione con indicatore di intervento fusibile

Protezione e sicurezza

Porta-fusibili E 90 CC



E 91



E 93

Specifiche tecniche

Tipo		E 90/30 CC
Tensione nominale	[V]	600
Corrente nominale	[A]	30
Tipo di corrente		c.a. / c.c.
Frequenza nominale	[Hz]	60
Fusibile		Classe CC
Coppia di serraggio	[Nm]	PZ2 2-2.5*
	[lb-in]	PZ2 18-22**
Sezione morsetti	[mm ²]	25
Dimensione cavo rigido	1 filo	1,5-25 mm ² (16-10 AWG)
	2 fili	5 mm ² (10 AWG)
Dimensione cavo flessibile	1 filo	1,5-16 mm ² (16-3 AWG)
	2 fili	2-5 mm ² (14-10 AWG)
Intervallo di tensione per indicatore a LED (solo versione s)	[V]	24 - 1000 c.a./c.c.
Sigillabile chiuso		■
Lucchettabile aperto		■

** PZ2 2,8 Nm nel caso di conduttori in rame solidi, a 2 fili

** PZ2 24,5 lb-in nel caso di conduttori in rame solidi, a 2 fili

Portafusibili E 90 per fusibili cilindrici Classe CC

I portafusibili E 90 per fusibili cilindrici Classe CC sono progettati espressamente per il mercato nord americano secondo gli standard UL. In accordo con le normative di riferimento UL 4248-1 e UL 4248-4, hanno valori nominali di tensione e corrente fino a 600 V e 30 A. Sono disponibili con polarità da 1P, 1P+N, 2P, 3P, 3P+N e 4P. Possono essere lucchettati in posizione di aperto e piombati in posizione di chiuso.

Rappresentano la soluzione ideale in sistemi di controllo di processo e industriali, sistemi di automazione, impianti industriali e circuiti di controllo. Le versioni con spia luminosa consentono di avere una segnalazione ottica di intervento fusibile.

E 90 per fusibili con cartuccia classe CC

Poli	Uscita nominale	Moduli	Descrizione			Peso unit.	Conf.
			In	Tipo	Codice ABB		
1	30	1	E 91/30 CC	2CSM299872R1801	M299872	0,061	6
1	30	1	E 91/30s CC	2CSM299882R1801	M299882	0,062	6
1+N	30	2	E 91N/30 CC	2CSM299892R1801	M299892	0,13	3
1+N	30	2	E 91N/30s CC	2CSM299902R1801	M299902	0,13	3
2	30	2	E 92/30 CC	2CSM299912R1801	M299912	0,122	3
2	30	2	E 92/30s CC	2CSM299922R1801	M299922	0,122	3
3	30	3	E 93/30 CC	2CSM299932R1801	M299932	0,183	2
3	30	3	E 93/30s CC	2CSM299942R1801	M299942	0,183	2
3+N	30	4	E 93N/30 CC	2CSM299952R1801	M299952	0,252	1
3+N	30	4	E 93N/30s CC	2CSM299962R1801	M299962	0,252	1
4	30	4	E 94/30 CC	2CSM299972R1801	M299972	0,244	1
4	30	4	E 94/30s CC	2CSM299982R1801	M299982	0,244	1

s: versione con indicatore di intervento fusibile



Protezione e sicurezza

Porta-fusibili E 90 J



E 90 Class J

Specifiche tecniche

Tipo		E 90/30 J	E 90/60 J
Corrente nominale	[A]	30	60
Tensione nominale	[V]	600	
Tipo di corrente		c.a. / c.c.	
Fusibile		Classe J 1-30A	Classe J 31-60A
Frequenza nominale	[Hz]	60	
Coppia di serraggio	[Nm]	PZ2 3,5-4	
Sezione morsetti	[mm ²]	50	
Dimensione cavo rigido	[AWG]	14 -10	
Dimensione cavo flessibile	[AWG]	14 -8	
Sigillabile chiuso		■	
Lucchettabile aperto		■	

E 90 Classe J

I portafusibili E 90 Classe J rappresentano la soluzione ideale per sistemi industriali, impianti industriali e circuiti di controllo. Sono specificatamente concepiti per il mercato nordamericano nel rispetto delle norme UL. In accordo con la normativa di riferimento UL 4248-8 sono disponibili per valori di tensione e corrente fino a 600 V e 30/60 A. Sono disponibili nelle versioni 1P, 2P e 3P. Le versioni con indicatore di intervento fusibile forniscono un segnale visivo dello stato del fusibile rotto. Possono essere lucchettati aperti e sigillati chiusi per garantire la sicurezza dell'operatore durante le operazioni di manutenzione.

Sezionatori con fusibile E 90/30 per fusibili Classe J

Poli	Uscita nominale nominale	Moduli	Descrizione			Peso unit.	Conf.
			In	Tipo	Codice ABB		
1	30	2	E 91/30 J	2CSM204822R1801	M204822	0,135	4
2	30	4	E 92/30 J	2CSM204812R1801	M204812	0,27	2
3	30	6	E 93/30 J	2CSM204802R1801	M204802	0,405	1
1	30	2	E 91/30s J	2CSM204792R1801	M204792	0,135	4
2	30	4	E 92/30s J	2CSM204782R1801	M204782	0,27	2
3	30	6	E 93/30s J	2CSM204772R1801	M204772	0,405	1

Sezionatori con fusibile E 90/60 per fusibili Classe J

Poli	Uscita nominale nominale	Moduli	Descrizione			Peso unit.	Conf.
			In	Tipo	Codice ABB		
1	60	2,5	E 91/60 J	2CSM204762R1801	M204762	0,175	3
2	60	5	E 92/60 J	2CSM204982R1801	M204982	0,35	1
3	60	7,5	E 93/60 J	2CSM204972R1801	M204972	0,525	1
1	60	2,5	E 91/60s J	2CSM204962R1801	M204962	0,175	3
2	60	5	E 92/60s J	2CSM204952R1801	M204952	0,35	1
3	60	7,5	E 93/60s J	2CSM273882R1801	M273882	0,525	1

s: versione con indicatore di intervento fusibile

Protezione e sicurezza

Fusibili cilindrici E 9F gG



E 9F8

Specifiche tecniche

Tensione nominale	[V]	400, 500, 690 c.a.
Corrente nominale	[A]	0,5...125
Potere d'interruzione	[kA]	20, 80, 120
Dimensioni di ingombro	[mm]	8,5x31,5 , 10,3x38 , 14x51 , 22x58
Peso	[g]	4, 7, 18, 48
Norme di riferimento		IEC 60269-2; ROHS 2002/98/CE
Marchi		LLOYD, BV

Fusibili cilindrici E 9F 8 gG 8,5 x 31,5 mm

Tipo	Corrente nominale [A]	Tensione nominale [V c.a.]	Potere di interruzione [kA]
E 9F8 GG1	1	400	20
E 9F8 GG2	2	400	20
E 9F8 GG4	4	400	20
E 9F8 GG6	6	400	20
E 9F8 GG8	8	400	20
E 9F8 GG10	10	400	20
E 9F8 GG12	12	400	20
E 9F8 GG16	16	400	20
E 9F8 GG20	20	400	20



E 9F10

Fusibili cilindrici E 9F 10 gG 10,3 x 38 mm

Tipo	Corrente nominale [A]	Tensione nominale [V c.a.]	Potere di interruzione [kA]
E 9F10 GG05	0,5	500	120
E 9F10 GG1	1	500	120
E 9F10 GG2	2	500	120
E 9F10 GG4	4	500	120
E 9F10 GG6	6	500	120
E 9F10 GG8	8	500	120
E 9F10 GG10	10	500	120
E 9F10 GG12	12	500	120
E 9F10 GG16	16	500	120
E 9F10 GG20	20	500	120
E 9F10 GG25	25	500	120
E 9F10 GG32	32	400	120



Protezione e sicurezza

Fusibili cilindrici E 9F gG

**E 9F14**

Fusibili cilindrici E 9F 14 gG 14 x 51 mm

Tipo	Corrente nominale [A]	Tensione nominale [V c.a.]	Potere di interruzione [kA]
E 9F14 GG2	2	690	120
E 9F14 GG4	4	690	120
E 9F14 GG6	6	690	120
E 9F14 GG8	8	690	120
E 9F14 GG10	10	690	120
E 9F14 GG12	12	690	120
E 9F14 GG16	16	690	120
E 9F14 GG20	20	690	120
E 9F14 GG25	25	690	120
E 9F14 GG32	32	500	120
E 9F14 GG40	40	500	120
E 9F14 GG50	50	400	120

**E 9F22**

Fusibili cilindrici E 9F 22 gG 22 x 58 mm

Tipo	Corrente nominale [A]	Tensione nominale [V c.a.]	Potere di interruzione [kA]
E 9F22 GG4	4	690	120
E 9F22 GG6	6	690	120
E 9F22 GG8	8	690	120
E 9F22 GG10	10	690	120
E 9F22 GG12	12	690	120
E 9F22 GG16	16	690	120
E 9F22 GG20	20	690	120
E 9F22 GG25	25	690	120
E 9F22 GG32	32	690	120
E 9F22 GG40	40	690	120
E 9F22 GG50	50	690	120
E 9F22 GG63	63	690	120
E 9F22 GG80	80	690	120
E 9F22 GG100	100	500	120
E 9F22 GG125	125	500	120

Protezione e sicurezza

Fusibili cilindrici E 9F gG

Fusibili cilindrici E 9F gG

I fusibili della serie E 9F gG, sono la giusta soluzione per la protezione contro sovraccarichi e corto circuiti. Sono caratterizzati da una curva di intervento rapida, ideale per proteggere dispositivi elettronici, trasformatori e cavi elettrici. La serie E 9F gG è disponibile per tutte le principali taglie 8,5x31,5 mm, 10,3x38 mm, 14x51 mm e 22x58 mm e in un'ampia gamma di correnti nominali, da 1 A fino a 125 A fino a 690 V c.a.. Tutti i fusibili della serie E 9F sono conformi alla direttiva RoHS e omologati secondo i più importanti marchi navali internazionali.

Fusibili cilindrici E 9F 8 gG 8,5 x 31,5 mm

Uscita nominale nominale	Dimensioni	Descrizione			Peso unit.	Conf.
In	mm	Tipo	Codice ABB	Codice d'ordine	kg	Pz.
1	8.5x31.5	E 9F8 GG1	2CSM257573R1801	M257573	0,004	10
2	8.5x31.5	E 9F8 GG2	2CSM256393R1801	M256393	0,004	10
4	8.5x31.5	E 9F8 GG4	2CSM258663R1801	M258663	0,004	10
6	8.5x31.5	E 9F8 GG6	2CSM257483R1801	M257483	0,004	10
8	8.5x31.5	E 9F8 GG8	2CSM256303R1801	M256303	0,004	10
10	8.5x31.5	E 9F8 GG10	2CSM277573R1801	M277573	0,004	10
12	8.5x31.5	E 9F8 GG12	2CSM277353R1801	M277353	0,004	10
16	8.5x31.5	E 9F8 GG16	2CSM277133R1801	M277133	0,004	10
20	8.5x31.5	E 9F8 GG20	2CSM277503R1801	M277503	0,004	10

Fusibili cilindrici E 9F 10 gG 10,3 x 38 mm

Uscita nominale nominale	Dimensioni	Descrizione			Peso unit.	Conf.
In	mm	Tipo	Codice ABB	Codice d'ordine	kg	Pz.
0,5	10.3x38	E 9F10 GG05	2CSM277333R1801	M277333	0,007	10
1	10.3x38	E 9F10 GG1	2CSM277113R1801	M277113	0,007	10
2	10.3x38	E 9F10 GG2	2CSM258723R1801	M258723	0,007	10
4	10.3x38	E 9F10 GG4	2CSM257543R1801	M257543	0,007	10
6	10.3x38	E 9F10 GG6	2CSM256363R1801	M256363	0,007	10
8	10.3x38	E 9F10 GG8	2CSM258633R1801	M258633	0,007	10
10	10.3x38	E 9F10 GG10	2CSM257453R1801	M257453	0,007	10
12	10.3x38	E 9F10 GG12	2CSM256273R1801	M256273	0,007	10
16	10.3x38	E 9F10 GG16	2CSM277543R1801	M277543	0,007	10
20	10.3x38	E 9F10 GG20	2CSM277323R1801	M277323	0,007	10
25	10.3x38	E 9F10 GG25	2CSM277103R1801	M277103	0,007	10
32	10.3x38	E 9F10 GG32	2CSM258713R1801	M258713	0,007	10



Protezione e sicurezza

Fusibili cilindrici E 9F gG

Fusibili cilindrici E 9F 14 gG 14 x 51 mm

Uscita nominale	Dimensioni	Descrizione			Peso unit.	Conf.
In	mm	Tipo	Codice ABB	Codice d'ordine	kg	Pz.
2	14x51	E 9F14 GG2	2CSM277523R1801	M277523	0,018	10
4	14x51	E 9F14 GG4	2CSM277303R1801	M277303	0,018	10
6	14x51	E 9F14 GG6	2CSM277083R1801	M277083	0,018	10
8	14x51	E 9F14 GG8	2CSM291003R1801	M291003	0,018	10
10	14x51	E 9F14 GG10	2CSM290983R1801	M290983	0,018	10
12	14x51	E 9F14 GG12	2CSM290963R1801	M290963	0,018	10
16	14x51	E 9F14 GG16	2CSM258783R1801	M258783	0,018	10
20	14x51	E 9F14 GG20	2CSM257603R1801	M257603	0,018	10
25	14x51	E 9F14 GG25	2CSM256423R1801	M256423	0,018	10
32	14x51	E 9F14 GG32	2CSM258693R1801	M258693	0,018	10
40	14x51	E 9F14 GG40	2CSM257513R1801	M257513	0,018	10
50	14x51	E 9F14 GG50	2CSM256333R1801	M256333	0,018	10

Fusibili cilindrici E 9F 22 gG 22 x 58 mm

Uscita nominale	Dimensioni	Descrizione			Peso unit.	Conf.
In	mm	Tipo	Codice ABB	Codice d'ordine	kg	Pz.
4	22x58	E 9F22 GG4	2CSM257183R1801	M257183	0,048	10
6	22x58	E 9F22 GG6	2CSM259283R1801	M259283	0,048	10
8	22x58	E 9F22 GG8	2CSM258103R1801	M258103	0,048	10
10	22x58	E 9F22 GG10	2CSM256923R1801	M256923	0,048	10
12	22x58	E 9F22 GG12	2CSM259403R1801	M259403	0,048	10
16	22x58	E 9F22 GG16	2CSM258223R1801	M258223	0,048	10
20	22x58	E 9F22 GG20	2CSM257043R1801	M257043	0,048	10
25	22x58	E 9F22 GG25	2CSM259533R1801	M259533	0,048	10
32	22x58	E 9F22 GG32	2CSM258353R1801	M258353	0,048	10
40	22x58	E 9F22 GG40	2CSM257173R1801	M257173	0,048	10
50	22x58	E 9F22 GG50	2CSM259393R1801	M259393	0,048	10
63	22x58	E 9F22 GG63	2CSM258213R1801	M258213	0,048	10
80	22x58	E 9F22 GG80	2CSM257033R1801	M257033	0,048	10
100	22x58	E 9F22 GG100	2CSM259523R1801	M259523	0,048	10
125	22x58	E 9F22 GG125	2CSM258343R1801	M258343	0,048	10

Protezione e sicurezza

Fusibili cilindrici E 9F aM



E 9F8 aM

Specifiche tecniche

Tensione nominale	[V]	400, 500, 690 c.a.
Corrente nominale	[A]	0,5...125
Potere d'interruzione	[kA]	20, 80, 120
Dimensioni di ingombro	[mm]	8,5x31,5, 10,3x38, 14x51, 22x58
Peso	[g]	4, 7, 18, 48
Norme di riferimento		IEC 60269-2; ROHS 2002/98/CE
Marchi		LLOYD, BV

Fusibili cilindrici E 9F 8 aM 8,5 x 31,5 mm

Tipo	Corrente nominale [A]	Tensione nominale [V c.a.]	Potere di interruzione [kA]
E 9F1 AM1	1	400	20
E 9F8 AM2	2	400	20
E 9F8 AM4	4	400	20
E 9F8 AM6	6	400	20
E 9F8 AM8	8	400	20
E 9F8 AM10	10	400	20



E 9F10 aM

Fusibili cilindrici E 9F10 aM 10,3 x 38 mm

Tipo	Corrente nominale [A]	Tensione nominale [V c.a.]	Potere di interruzione [kA]
E 9F10 AM05	0,5	500	120
E 9F10 AM1	1	500	120
E 9F10 AM2	2	500	120
E 9F10 AM4	4	500	120
E 9F10 AM6	6	500	120
E 9F10 AM8	8	500	120
E 9F10 AM10	10	500	120
E 9F10 AM12	12	500	120
E 9F10 AM16	16	500	120
E 9F10 AM20	20	500	120
E 9F10 AM25	25	400	120
E 9F10 AM32	32	400	120



Protezione e sicurezza

Fusibili cilindrici E 9F aM

**E 9F14 aM**

Fusibili cilindrici E 9F14 aM 14 x 51 mm

Tipo	Corrente nominale [A]	Tensione nominale [V c.a.]	Potere di interruzione [kA]
E 9F14 AM1	1	690	120
E 9F14 AM2	2	690	120
E 9F14 AM4	4	690	120
E 9F14 AM6	6	690	120
E 9F14 AM8	8	690	120
E 9F14 AM10	10	690	120
E 9F14 AM12	12	690	120
E 9F14 AM16	16	690	120
E 9F14 AM20	20	690	120
E 9F14 AM25	25	690	120
E 9F14 AM32	32	500	120
E 9F14 AM40	40	500	120
E 9F14 AM45	45	500	120
E 9F14 AM50	50	400	120

**E 9F22 aM**

Fusibili cilindrici E 9F22 aM 22 x 58 mm

Tipo	Corrente nominale [A]	Tensione nominale [V c.a.]	Potere di interruzione [kA]
E 9F22 AM6	6	690	120
E 9F22 AM8	8	690	120
E 9F22 AM10	10	690	120
E 9F22 AM12	12	690	120
E 9F22 AM16	16	690	120
E 9F22 AM20	20	690	120
E 9F22 AM25	25	690	120
E 9F22 AM32	32	690	120
E 9F22 AM40	40	690	120
E 9F22 AM50	50	690	120
E 9F22 AM63	63	690	120
E 9F22 AM80	80	690	120
E 9F22 AM100	100	500	120
E 9F22 AM125	125	500	120

Protezione e sicurezza

Fusibili cilindrici E 9F aM

Fusibili cilindrici E 9F aM

I fusibili della serie E 9F aM, sono la giusta soluzione per la protezione contro sovraccarichi e corto circuiti. Sono caratterizzati da una curva di intervento ritardata, che consente la protezione di motori industriali che in fase d'avviamento richiedono alte correnti di spunto. La serie E 9F aM è disponibile per tutte le principali taglie 8,5x31,5 mm, 10,3x38 mm, 14x51 mm e 22x58 mm e in un'ampia gamma di correnti nominali, da 1 A fino a 125 A fino a 690 V c.a.. Tutti i fusibili della serie E 9F sono conformi alla direttiva RoHS e omologati secondo i più importanti marchi navali internazionali.

Fusibili cilindrici E 9F 8 aM 8,5 x 31,5 mm

Uscita nominale nominale	Dimensioni	Descrizione			Peso unit.	Conf.
In	mm	Tipo	Codice ABB	Codice d'ordine	kg	Pz.
1	8.5x31.5	E 9F8 AM1	2CSM277283R1801	M277283	0,004	10
2	8.5x31.5	E 9F8 AM2	2CSM277063R1801	M277063	0,004	10
4	8.5x31.5	E 9F8 AM4	2CSM258743R1801	M258743	0,004	10
6	8.5x31.5	E 9F8 AM6	2CSM257563R1801	M257563	0,004	10
8	8.5x31.5	E 9F8 AM8	2CSM256383R1801	M256383	0,004	10
10	8.5x31.5	E 9F8 AM10	2CSM258653R1801	M258653	0,004	10

Fusibili cilindrici E 9F 10 aM 10,3 x 38 mm

Uscita nominale nominale	Dimensioni	Descrizione			Peso unit.	Conf.
In	mm	Tipo	Codice ABB	Codice d'ordine	kg	Pz.
0,5	10.3x38	E 9F10 AM05	2CSM257473R1801	M257473	0,007	10
1	10.3x38	E 9F10 AM1	2CSM256293R1801	M256293	0,007	10
2	10.3x38	E 9F10 AM2	2CSM277563R1801	M277563	0,007	10
4	10.3x38	E 9F10 AM4	2CSM277343R1801	M277343	0,007	10
6	10.3x38	E 9F10 AM6	2CSM277123R1801	M277123	0,007	10
8	10.3x38	E 9F10 AM8	2CSM258733R1801	M258733	0,007	10
10	10.3x38	E 9F10 AM10	2CSM257553R1801	M257553	0,007	10
12	10.3x38	E 9F10 AM12	2CSM256373R1801	M256373	0,007	10
16	10.3x38	E 9F10 AM16	2CSM258643R1801	M258643	0,007	10
20	10.3x38	E 9F10 AM20	2CSM257463R1801	M257463	0,007	10
25	10.3x38	E 9F10 AM25	2CSM256283R1801	M256283	0,007	10
32	10.3x38	E 9F10 AM32	2CSM277553R1801	M277553	0,007	10



Protezione e sicurezza

Fusibili cilindrici E 9F aM

Fusibili cilindrici E 9F 14 aM 14 x 51 mm

Uscita nominale	Dimensioni	Descrizione			Peso unit.	Conf.
In	mm	Tipo	Codice ABB	Codice d'ordine	kg	Pz.
1	14x51	E 9F14 AM1	2CSM257533R1801	M257533	0,018	10
2	14x51	E 9F14 AM2	2CSM256353R1801	M256353	0,018	10
4	14x51	E 9F14 AM4	2CSM258623R1801	M258623	0,018	10
6	14x51	E 9F14 AM6	2CSM257443R1801	M257443	0,018	10
8	14x51	E 9F14 AM8	2CSM256263R1801	M256263	0,018	10
10	14x51	E 9F14 AM10	2CSM277533R1801	M277533	0,018	10
12	14x51	E 9F14 AM12	2CSM277313R1801	M277313	0,018	10
16	14x51	E 9F14 AM16	2CSM277093R1801	M277093	0,018	10
20	14x51	E 9F14 AM20	2CSM258703R1801	M258703	0,018	10
25	14x51	E 9F14 AM25	2CSM257523R1801	M257523	0,018	10
32	14x51	E 9F14 AM32	2CSM256343R1801	M256343	0,018	10
40	14x51	E 9F14 AM40	2CSM258613R1801	M258613	0,018	10
45	14x51	E 9F14 AM45	2CSM257433R1801	M257433	0,018	10
50	14x51	E 9F14 AM50	2CSM256253R1801	M256253	0,018	10

Fusibili cilindrici E 9F 22 aM 22 x 58 mm

Uscita nominale	Dimensioni	Descrizione			Peso unit.	Conf.
In	mm	Tipo	Codice ABB	Codice d'ordine	kg	Pz.
6	22x58	E 9F22 AM6	2CSM258603R1801	M258603	0,048	10
8	22x58	E 9F22 AM8	2CSM257423R1801	M257423	0,048	10
10	22x58	E 9F22 AM10	2CSM256243R1801	M256243	0,048	10
12	22x58	E 9F22 AM12	2CSM277513R1801	M277513	0,048	10
16	22x58	E 9F22 AM16	2CSM277293R1801	M277293	0,048	10
20	22x58	E 9F22 AM20	2CSM277073R1801	M277073	0,048	10
25	22x58	E 9F22 AM25	2CSM277493R1801	M277493	0,048	10
32	22x58	E 9F22 AM32	2CSM277273R1801	M277273	0,048	10
40	22x58	E 9F22 AM40	2CSM277053R1801	M277053	0,048	10
50	22x58	E 9F22 AM50	2CSM259413R1801	M259413	0,048	10
63	22x58	E 9F22 AM63	2CSM258233R1801	M258233	0,048	10
80	22x58	E 9F22 AM80	2CSM257053R1801	M257053	0,048	10
100	22x58	E 9F22 AM100	2CSM259543R1801	M259543	0,048	10
125	22x58	E 9F22 AM125	2CSM258363R1801	M258363	0,048	10

Protezione e sicurezza

Fusibili cilindrici E 9F gPV



E 9F PV

Tipo	E9F PV	E9F PV 1500
Norme di riferimento	-	IEC 60269-6; ROHS 2002/98/CE, UL
Corrente nominale	[A] 1...30	4...32
Tensione nominale d'esercizio	[V] 1000 c.c.	1500 c.c.
Potere d'interruzione	[kA] 10	50
Dimensioni di ingombro	[mm] 10,3 x 38	10 x 85

Fusibili cilindrici E 9F PV per applicazioni fotovoltaiche

La nuova serie di fusibili cilindrici E 9F PV è stata specificatamente progettata per la protezione dei circuiti in corrente continua fino a 1000 V.

Disponibili nella taglia 10,3x38 mm, per correnti nominali fino a 30 A, essi risultano la migliore soluzione in impianti fotovoltaici per la protezione delle stringhe, degli inverter e degli scaricatori di sovratensione in piena conformità con la norma internazionale IEC 60269-6.

Fusibili cilindrici E 9F PV 10,3 x 38 mm

Uscita nominale nominale	Descrizione			Peso unit.	Conf.
In	Tipo	Codice ABB	Codice d'ordine	kg	Pz.
1 A	E 9F1 PV	2CSM213456R1801	M213456	0,007	10
2 A	E 9F2 PV	2CSM213466R1801	M213466	0,007	10
3 A	E 9F3 PV	2CSM213476R1801	M213476	0,007	10
4 A	E 9F4 PV	2CSM213486R1801	M213486	0,007	10
5 A	E 9F5 PV	2CSM213496R1801	M213496	0,007	10
6 A	E 9F6 PV	2CSM213506R1801	M213506	0,007	10
7 A	E 9F7 PV	2CSM213516R1801	M213516	0,007	10
8 A	E 9F8 PV	2CSM213526R1801	M213526	0,007	10
10 A	E 9F10 PV	2CSM213536R1801	M213536	0,007	10
12 A	E 9F12 PV	2CSM213546R1801	M213546	0,007	10
15 A	E 9F15 PV	2CSM213556R1801	M213556	0,007	10
20 A	E 9F20 PV	2CSM213566R1801	M213566	0,007	10
25 A	E 9F25 PV	2CSM213576R1801	M213576	0,007	10
30 A	E 9F30 PV	2CSM213586R1801	M213586	0,007	10

Fusibili cilindrici E 9F PV 10 x 85 mm

Uscita nominale nominale	Descrizione			Peso unit.	Conf.
In	Tipo	Codice ABB	Codice d'ordine	kg	Pz.
4 A	E9F4 PV1500	2CSM233941R1801	M233941	0,010	5
5 A	E9F5 PV1500	2CSM205285R1801	M205285	0,010	5
6 A	E9F6 PV1500	2CSM205295R1801	M205295	0,010	5
7 A	E9F7 PV1500	2CSM205305R1801	M205305	0,010	5
8 A	E9F8 PV1500	2CSM205315R1801	M205315	0,010	5
10 A	E9F10 PV1500	2CSM205325R1801	M205325	0,010	5
12 A	E9F12 PV1500	2CSM205335R1801	M205335	0,010	5
15 A	E9F15 PV1500	2CSM205345R1801	M205345	0,010	5
20 A	E9F20 PV1500	2CSM206875R1801	M206875	0,010	5
25 A	E9F25 PV1500	2CSM206895R1801	M206895	0,010	5
32 A	E9F32 PV1500	2CSM206925R1801	M206925	0,010	5



Protezione e sicurezza

Dispositivi di protezione elettronici per l'impiego oltre i 24 V c.c. Alimentatori Switch Mode



EPD

Dati operativi	
Tensione di servizio U_b	24 V c.c. (18...32 V)
Valori nominali corrente I_n [A]	valori nominali fissi della corrente: 0,5, 1, 2, 3, 4, 6, 8, 10, 12 A
Corrente di circuito chiuso I_o	condizione ON: normalmente 20...30 mA, a seconda dell'uscita del segnale
Indicazione di stato (LED multicolori)	<p>VERDE:</p> <ul style="list-style-type: none"> - Il dispositivo è ON (power-MOSFET è ON, S1 è ON) - alimentazione + 24 V c.c. <p>ARANCIO:</p> <ul style="list-style-type: none"> - in caso di sovraccarico o cortocircuito fino alla disconnessione elettronica <p>ROSSO:</p> <ul style="list-style-type: none"> - dispositivo disconnesso elettronicamente - circuito di carico/Power- MOSFET OFF - sottotensione ($U_b < 8$ V) - dopo l'accensione fino alla fine del periodo di ritardo OFF: - unità spenta manualmente (S1 = OFF)
	Posizione ON/OFF/dell'interruttore S1 visibile
	Contatto di segnalazione senza tensione F
	- Condizioni operative: contatto 13-14 chiuso
	- Condizione di errore: contatto 13-14 aperto
Circuito di carico	
Uscita carico	Uscita di commutazione con MOSFET di potenza (high side switch)
Scollegamento sovraccarico	tipicamente $1,1 \times I_n$ (1,05...1,35 $\times I_n$)
Corrente corto circuito I_K	limitazione corrente attiva (vedere tabella 1)
Tempo di scatto per scollegamento elettronico	vedere caratteristiche tempo/corrente tipicamente 3 s a $I_{carico} > 1,1 \times I_n$ tipicamente 100 ms...3 s a $I_{carico} > 1,8 \times I_n$ (o $1,5 \times I_n / 1,3 \times I_n$)
Temperatura di sgancio	monitoraggio temperatura interna con scollegamento elettronico
Monitoraggio di bassa tensione uscita carico	con isteresi, senza necessità di reset: carico „OFF“ con $U_b < 8$ V
Ritardo partenza t_{Start}	tipicamente 0,5 sec dopo ogni accensione e dopo applicazione di US
Disconnessione del circuito di carico	scollegamento elettronico
Circuito libero	diodo libero esterno raccomandato con carico induttivo
Non si devono collegare in parallelo diverse uscite di carico	
Contatto di segnalazione	
Dati elettrici	contatto ausiliario a potenziale libero Tensione minima 10 Vc.c. 10 mA Tensione massima 30 Vc.c. 0,5 A
Stato ON, LED verde	tensione U_b applicata, S1 in posizione ON nessun sovraccarico, nessun corto circuito
Stato OFF, LED spento	dispositivo spento (S1 in posizione OFF) nessuna tensione U_b applicata
Condizione di guasto, LED arancione	condizione di sovraccarico $> 1,1 \times I_n$ fino a scollegamento elettronico
Condizione di guasto, LED rosso	- Scollegamento elettronico in caso di sovraccarico o cortocircuito - Dispositivo spento con segnale di controllo (S1 in posizione ON)
Contatto ausiliario	segnale singolo, contatto produzione contatto aperto, morsetto 13-14
Guasto	Condizioni di errore uscita segnale: - nessuna tensione di servizio U_b - interruttore ON/OFF S1 in posizione OFF - LED rosso acceso (scollegamento elettronico)

Protezione e sicurezza

Dispositivi di protezione elettronici per l'impiego oltre i 24 V c.c. Alimentatori Switch Mode

Dati generali	
Elemento di sicurezza	nessun fusibile di backup per EPD24 richiesto grazie all'elemento ridondante di sicurezza integrato
Materiale involucro	plastica
Montaggio	barra DIN secondo EN 50022-35x7,5
Temperatura di funzionamento	0...+50 °C (senza condensa, vedi EN 60204-1)
Temperatura di stoccaggio	-20...+70 °C
Umidità	96 hrs/95% RH/40 °C secondo CEI 60068-2-78, test Cab. classe climatica 3K3 secondo EN 60721
Vibrazioni	3 g, testato secondo CEI 60068-2-6 test Fc
Grado di protezione	involucro: IP20 morsetti DIN morsetti: IP20 DIN 40050
EMC (Direttiva EMC, logo CE)	emissione: EN 61000-6-3 sensibilità: EN 61000-6-2
Isolamento (CEI 60934)	0,5 kV/grado di inquinamento 2 isolamento rinforzato in area operativa
Rigidità dielettrica	max. 32 V c.c. (circuito di carico)
Resistenza d'isolamento (condizione OFF)	n/a, solo scollegamento elettronico
Approvazioni/dichiarazioni di conformità	Dispositivi di protezione dalle sovracorrenti allo stato solido UL 2367 UL 1604, (classe I, divisione 2, gruppi A, B, C, D) UL 508 CSA C22.2 No. 213 (classe I, divisione 2) CSA C22.2 No. 142 CSA C22.2 No. 14 logo CE
Dimensioni (L x H x P)	12.5 x 80 x 83 mm
Peso	circa 65 g
Morsetti Line+/LOAD+/OV	
Morsetti a vite	M4
Sezione massima del cavo flessibile con puntale con/senza fascetta di plastica	0.5 – 10 mm ²
Collegamento a più terminali (2 cavi identici)	0.5 – 4 mm ²
Flessibile con puntale senza fascetta di plastica	0.5 – 2.5 mm ²
Flessibile con puntale TWIN con fascetta di plastica	0.5 – 6 mm ²
Parte non isolata	10 mm
Coppia di serraggio (EN 60934)	1.5 – 1.8 Nm
Morsetti del contatto di segnalazione	
Morsetti a vite	M3
Sez. massima del cavo flessibile con puntale con/senza fascetta di plastica	0,25 - 2.5 mm ²
Parte non isolata	8 mm
Coppia di serraggio (EN 60934)	0.5 Nm



Protezione e sicurezza

Dispositivi di protezione elettronici per l'impiego oltre i 24 V c.c. Alimentatori Switch Mode



EPD24

Dispositivo elettronico di protezione dei circuiti EPD24-TB-101

In un impianto di automazione industriale capita frequentemente che un solo alimentatore 24 V c.c. alimenti un elevato numero di circuiti in parallelo, destinati a sensori, attuatori, PLC e ausiliari. Gli alimentatori sono in genere autoprotetti dalle sovracorrenti; in caso di guasto o sovraccarico l'alimentatore interrompe l'erogazione di potenza sul secondario compromettendo la continuità di servizio dell'intero sistema.

Il dispositivo elettronico di protezione dei circuiti EPD24-TB-101, installato a monte di ciascuno dei circuiti alimentati, è concepito per assicurare la selettività in caso di guasto o sovraccarico, l'identificazione locale e remota della linea guasta e la massima continuità di servizio al sistema.

EPD24-TB-101 è dotato di un selettore frontale ON/OFF per il comando del carico ed il ripristino manuale dopo la risoluzione del guasto.

Tra i principali vantaggi:

- Selettività con la protezione dell'alimentatore, grazie ad una curva di intervento appositamente dimensionata
- Ampia gamma di correnti nominali da 0,5 A a 12 A
- Indicazione locale dello stato mediante LED frontale rosso-giallo-verde riportabile a distanza grazie ad un contatto di segnalazione integrato
- Protezione di backup integrata
- Ingombro ridotto: solo 12,5 mm di larghezza
- Montaggio su guida DIN
- Facilità di collegamento grazie ad apposite barrette per la linea di potenza e i ponticelli di segnale
- Approvazioni UL e CSA

Corrente nominale I _n	Descrizione			Peso unit.	Conf.
A	Tipo	Codice ABB	Codice d'ordine	kg	Pz.
0,5	EPD24-TB-101-0.5A	2CDE601101R2905	M829960	0,065	4
1	EPD24-TB-101-1A	2CDE601101R2001	M829984	0,065	4
2	EPD24-TB-101-2A	2CDE601101R2002	M830003	0,065	4
3	EPD24-TB-101-3A	2CDE601101R2003	M830027	0,065	4
4	EPD24-TB-101-4A	2CDE601101R2004	M830041	0,065	4
6	EPD24-TB-101-6A	2CDE601101R2006	M830065	0,065	4
8	EPD24-TB-101-8A	2CDE601101R2008	M830089	0,065	4
10	EPD24-TB-101-10A	2CDE601101R2010	M830102	0,065	4
12	EPD24-TB-101-12A	2CDE601101R2012	M830126	0,065	4

Accessori

Descrizione		Peso unit.			Conf.
		kg			
	Tipo	Codice ABB	Codice d'ordine	kg	Pz.
Sbarre per LINEA+ e 0 V, isolamento grigio, lunghezza 500mm ¹⁾	EPD-BB500	2CDE605100R0500	M830140	0,20	10
Barre di segnale per contatti ausiliari, isolamento grigio, lunghezza 21 mm	EPD-SB21	2CDE605200R0021	M830164	0,04	10

1) Carico massimo con un ingresso linea I_{max} = 50 A (alimentazione centrale raccomandata)
Carico massimo con due ingressi linea I_{max} = 63 A

Protezione e sicurezza

Relè di fase e sequenza SQZ3



SQZ3

Specifiche tecniche

Tensione di alimentazione	[Vn]	400 V c.a.
Frequenza	[Hz]	50/60
Tipo di contatto	[A]	1 CO, 250 V, 10 A (cosφ=1) commutazione di sicurezza
Selettore di regolazione tensione minima	[%]	Da 100 a 70% di Vn
Selettore di regolazione ritardo di intervento	[s]	Da 2 a 20 (solo per tensione minima)
Grado di protezione	[IP]	20
Temperatura di esercizio	[°C]	-10...+55
Consumo elettrico	[W]	1,5
Moduli	[n°]	3

RELÈ DI CONTROLLO SEQUENZA FASI SQZ3

Il relè di controllo SQZ3 svolge le seguenti funzioni di monitoraggio continuo su reti trifase a 400 V c.a.:

- sequenza delle fasi;
- mancanza di fase;
- minima tensione (regolabile fino al 70% della Vn).

Al rilevamento di una di queste tre anomalie, il relè di uscita (contatto in commutazione a sicurezza positiva) interviene pilotando:

- avvisatori acustici;
- contattori di comando del motore;
- interruttori automatici con l'ausilio di bobine.

Descrizione			Peso unit.	Conf.
Tipo	Codice ABB	Codice d'ordine	kg	Pz.
SQZ3	2CSM111310R1331	EG 617 3	0,300	1

Protezione e sicurezza

Relè di monitoraggio minima tensione E 236



E 236-US 1



E 236-US 2

Specifiche tecniche

		US 1	US 2
Tensione nominale		250 V c.a.	
Frequenza nominale		48-63 Hz	
Intervallo di misurazione:	Tensione di alimentazione	3N 400/230 V c.a. (morsetti N-L1-L2-L3)	
	Capacità di sovraccarico	3N 459/265 V c.a.	
Capacità di commutazione		Dispositivo in serie (distanza < 5 mm) 750 VA (3 A/250 V c.a.); Dispositivo non in serie (distanza > 5 mm) 1250 VA (5 A/250 V c.a.)	
Tensione nominale di isolamento		250 V c.a. (corrisponde alla norma IEC 664-1)	
Tensione nominale di sovratensione		4 kV	
Ritardo di intervento		ca. 100 ms	
Distanza di isolamento in aria		> 6 mm (tra il contatto e l'elettronica)	
Durata di vita meccanica		Operazioni 20 x 106	
Durata di vita elettrica a 10000 VA		Operazioni 2 x 105	
Frequenza di manovra massima		max. 6/min (1000 VA carico ohmico); max. 60/min (100 VA carico ohmico);	
Temperatura ambiente		Da -25 °C/-13 °F a +55 °C/131 °F	
Categoria di sovratensione		III	
Precisione in un ambiente non di carica	Tolleranza di impostazione (US 2)	≤ 5%	
	Precisione di ripetizione	±1%	
	Effetto temperatura	≤ 0,1 %/°C	
Sezione massima morsetti		4 mm ²	
Specifiche		VDE 0110 e VDE 0435	
Prove CEM		EM 50081-1 e EN 50082-2	
Display		LED verde= tensione di alimentazione applicata; LED giallo= stato relè	
Perdita di potenza		1,7 W	

Relè di monitoraggio minima tensione E 236

Funzione

Il LED verde si accende quando si applica la tensione di alimentazione. Se ciascuna fase di tensione supera i 195 V (US1) o il valore di soglia attuale (US2) rispetto al neutro, compresa l'isteresi all'accensione del dispositivo, il relè di attiva immediatamente in posizione di funzionamento. L'indicatore LED giallo si accende. Se almeno una fase di tensione è al di sotto del valore di soglia, il relè ritorna alla posizione normale e il LED giallo si spegne.

Se anche la fase 2 è guasta, anche il LED verde si spegne.

È indispensabile collegare il conduttore di neutro!

Applicazione - Dispositivi con contatti 2CO

Per il controllo della minima tensione trifase (ciascuna fase al neutro) del quadro, anche per gli impianti conformi alla norma DIN VDE 0100-718 (impianti di alimentazione di ospedali e locali utilizzati come ambulatori all'esterno di ospedali) e DIN VDE 0108-100 (impianti di alimentazione e alimentazione di sicurezza di edifici dove si riuniscono le persone).

US 1: 3 fasi al neutro con soglia fissa a 195 V; isteresi fissa al 5%

US 2: 3 fasi al neutro con soglia fissa a 160 - 240 V; isteresi fissa al 5%

Contatto	Descrizione			Peso unit.	Conf.
	Tipo	Codice ABB	Codice d'ordine		
2CO	E 236-US 1	2CDE165000R2001		0,095	5
2CO	E 236-US 2	2CDE165010R2001		0,095	5

Protezione e sicurezza

Relè di monitoraggio minima tensione E 236



E 236

Specifiche tecniche

	US 1.1	US 2.1	US 1.1D
Circuito di alimentazione			
Tensione di alimentazione (= tensione misurata)	3N~ 400/230 V c.a. (terminali N-C1-C2-C3)		
Sovratensione permanente	3N~ 459/265 V c.a.		
Frequenza nominale	48 – 63 Hz (seno c.a.)		
Tensione nominale di sovratensione:	4 kV		
Categoria di sovratensione	III		
Circuito di uscita (interruttore a due vie isolato)			
Tensione nominale	250 V c.a.		
Capacità di commutazione	1250 VA (5 A/250 V c.a.)		
Corrente continua	1250 VA (5 A/250 V c.a.)		
Protezione fusibile	5 A flink		
Durata di vita meccanica	15x106 cicli di commutazione		
Durata di vita elettrica	2x105 cicli di commutazione a 1000 VA carico resistivo		
Frequenza di manovra massima	max. 6/min (1,000 VA carico resistivo); max. 60/min (100 VA carico resistivo);		
Ritardo intervento	ca. 200 ms		
Ritardo di eccitazione (US 1.1D)	0,1 – 10 min		
Precisione in condizioni costanti	≤ 5% della scala totale		
- precisione di impostazione (US 2.1/1.1D)	≤ 2%		
- precisione di ripetizione	≤ 2%		
- effetto temperatura	≤ 1%		
Temperatura ambiente	Da – 25° a + 55 °C		
Morsetti	Da 1 x 0,5 a 2,5 mm ² con/senza manicotto 1 x 4 mm ² senza manicotto Da 2 x 0,5 a 1,5 mm ² con/senza manicotto 2 x 2,5 mm ² senza manicotto		
Coppia di eccitazione	max. 1 Nm		
Posizione di montaggio	opzionale		
Resistenza vibrazione	da 10 a 55 Hz 0,35 mm (IEC 68-2-6)		
Resistenza agli urti	15 g 11 ms (IEC 68-2-27)		
Norme di riferimento	VDE 0110 e VDE 0435		
Prove CEM	EN 61000-6-2 e EN 61000-6-4		
Fusibile di back-up	≤ 16 A		
Display	LED verde U/t acceso	Tutte e 3 le tensioni sono corrette	
	LED verde U/t lampeggiante	Indicatore di time-out	
	LED giallo ON/OFF	Posizione del relè di uscita	

Tutti gli ingressi misurati devono essere collegati ciascuno a una fase. Nel caso in cui non sia necessaria alcuna misurazione trifase, gli ingressi misurati devono essere collegati a una fase per applicare la tensione necessaria a tutti i punti di misura. Qualora un carico determini una tensione inversa superiore al valore di soglia U_s , i guasti di fase non possono essere identificati.

È comunque necessario collegare un connettore neutro!



Protezione e sicurezza

Relè di monitoraggio minima tensione E 236



E 236-US 1.1



E 236-US 2.1



E 236-US 1.1D

Dispositivi per l'installazione nel pannello sulle guide di fissaggio (35 mm) secondo la norma DIN EN 60715

profondità di montaggio: 68 mm

Larghezza di montaggio: 17,5 mm = 1 modulo

colore: grigio, RAL 7035

Applicazione - Dispositivi con contatti 1CO

Per il monitoraggio della minima tensione trifase (ciascuna fase è collegata a un connettore neutro) del quadro. Dispositivi con valore di soglia fisso (US 1.x e US 1.1 D) anche per impianti in accordo con la norma

DIN VDE 0100-718 (per fini medici) e DIN VDE 0108-100 (impianti di alimentazione e alimentazione di sicurezza in impianti dove si riuniscono persone).

US 1,1: 3 fasi al conduttore di neutro con un valore di soglia fisso a 195 V; isteresi fissa al 5%

US 2,1: 3 fasi al conduttore di neutro con un valore di soglia fisso a 160-240 V; isteresi fissa al 5%

US 1.1D: 3 fasi al neutro con un valore di soglia fisso a 195 V; isteresi fissa al 5%, ma con un ritardo di eccitazione di 0,1 (6 sec.) - 10 min

Dispositivo di monitoraggio di minima tensione con ritardo di eccitazione E 236-US 1.1D

Se la misura di tutte le fasi di tensione è superiore alla soglia di manovra U_s , compresa l'isteresi, il ritardo (t) inizia a scorrere e il (LED U/t verde) lampeggia. Alla scadenza del ritardo (t), il relè di uscita R si eccita (LED giallo acceso, LED u/T verde lampeggiante).

Se la tensione misurata delle fasi collegate è inferiore alla soglia di manovra U_s , il relè di uscita si diseccita (LED giallo spento, LED U/t verde spento).

Contatto	Descrizione			Peso unit.	Conf.
	Tipo	Codice ABB	Codice d'ordine		
Interruttore a due vie	E 236-US 1,1	2CDE165001R2001		0,05	10
Interruttore a due vie	E 236-US 2,1	2CDE165011R2001		0,05	10
Interruttore a due vie	E 236-US 1.1D	2CDE165001R2011		0,05	10

Protezione e sicurezza

Dispositivi di monitoraggio isolamento industriale ISL



ISL

Specifiche tecniche ISL-A

		ISL-A		
		A 24-48	A 115 e A 230	A 600
Consumo elettrico	[VA]	3	4	6
Soglia ALLARME	[kW]	30 - 300 (5 livelli, selezionabili)		
Soglia INTERVENTO	[kW]	10 - 60 (5 livelli per interruttore)	10 - 100 (5 livelli selezionabili)	30 - 300 (regolabile mediante potenziometro)
Indicatori LED	ON	■	■	■
	TRIP	■	■	■
	ALLARME		■	
	+/-	■	■	■
Max ritardo di intervento	[s]	0,2	2	2,5
Corrente misurazione max.	[mA]	0,5	1,8	1,5
Impedenza interna	[kW]	50	ISL-A 115: 200 kΩ L+/L- 100 kΩ L/PE ISL-A 230: 400 kΩ L+/L- 200 kΩ L/PE	880 kW L+/L - 450 kW L/PE
Uscita relè di intervento		1 NA-C-NC	2 NA-C-NC	1 NA-C-NC
Uscita relè di allarme		2 NA-C-NC		
Capacità contatti relè		max 250 V, 5 A		
Funzioni programmate	Uscita allarme	■		
	Sicurezza fail-safe	■		
	Reset	■		
Isolamento		2,5 kV60 sec./ 6 kV imp 1,2/50 μs	2,5 kV 60 sec./ 4 kV imp 1,2/50 μs	2,5 kV 60 sec./ 6 kV imp 1,2/50 μs
Temperatura di esercizio	[°C]	-10 ÷ 60		
Temperatura di immagazzinamento	[°C]	-20 ÷ 70		
Umidità relativa		≤ 90%		
Sezione massima morsetti	[mm ²]	4	2,5	2,5
Grado di protezione		IP40 davanti, IP20 involucro		
Moduli	[n°]	3	6	6
Peso	[g]	200	400	400
Norme di riferimento		EN 61010-1, EN 61557-8, EN 61326-1		



Protezione e sicurezza

Dispositivi di monitoraggio isolamento industriale ISL



ISL-A

Specifiche tecniche ISL-C e ISL-MOT

		ISL-C			ISL-MOT
		C 230	C 440	C 600	MOT 1000
Alimentazione ausiliaria	[V]	220-240 V c.a.	220-240 V c.a.	100÷130 V c.a./ 220÷240 V c.a.	220- 240 V c.a.
Consumo elettrico	[VA]	3	3	5	3
Soglia INTERVENTO	[kW]	100	10 -150 (5 livelli)	10 -100 (5 livelli)	0,1-10 MW (8 livelli)
Indicatori LED	ON	■	■	■	■
	TRIP	■	■	■	■
	ALLARME			■	
Max ritardo di intervento	[s]	1	4	5	0,2
Corrente misurazione max.	[mA]	0,1	0,1	0,25	0,0015
Tensione misurazione max.	[V]	12 V c.c.	12 V c.c.	48	20
Impedenza interna	[kW]	250	250	200	c.a.: 1000 c.c.: 1500
Uscita relè di intervento		1 NA-C-NC	1 NA-C-NC	2 NA-C-NC	1 NA-C-NC
Capacità contatti relè		max 250 V, 5 A			
Isolamento		2,5 kV60 sec./4 kV imp 1,2/50 µs			
Temperatura di esercizio	[°C]	-10 ÷ 60			
Temperatura di immagazzinamento	[°C]	-20 ÷ 70			
Umidità relativa		≤ 95%			
Sezione massima morsetti	[mm ²]	4	4	2,5	4
Grado di protezione		IP40 davanti, IP20 involucro			
Moduli	[n°]	3	3	6	3
Peso	[g]	200	200	500	200
Norme di riferimento		EN 61010-1, EN 61557-8, EN 61326-1			

Dispositivi di monitoraggio dell'isolamento per rete senza tensione

Tensione di linea monitorata	Descrizione			Peso unit.	Conf.
	Tipo	Codice ABB	Codice d'ordine	kg	Pz.
20-700 V c.a./c.c.	ISL-MOT 1000	2CSM808000R1500	M808000	0,300	1

Protezione e sicurezza

Dispositivi di monitoraggio isolamento industriale ISL



ISL-A



ISL-C

Monitor di isolamento industriali

Nelle reti elettriche di distribuzione di tipo IT, con neutro isolato, l'elevata impedenza di isolamento impedisce che i guasti verso terra generino correnti in grado di accrescere pericolosamente il potenziale delle masse in tensione. In caso di dispersione verso terra, nelle reti IT, non è dunque necessario interrompere l'alimentazione; tuttavia è indispensabile monitorare con continuità il livello di isolamento per individuare i guasti e ripristinare il funzionamento ottimale dell'impianto.

In campo industriale, le reti IT trovano specifica applicazione quando la continuità di servizio è un requisito intrinseco del processo produttivo sia dal punto di vista tecnico che economico. Alcune applicazioni sono ad esempio: impianti fotovoltaici, industrie metallurgiche e chimiche, luoghi a rischio di esplosione, linee ferroviarie e mezzi mobili, gruppi di continuità, set cinematografici, linee di emergenza, pompe antincendio, data center ed illuminazione di sicurezza.

Dispositivi di monitoraggio dell'isolamento per reti c.a.

Max. tensione di linea monitorata	Descrizione			Peso unit.	Conf.
	Tipo	Codice ABB	Codice d'ordine	kg	Pz.
220-240 V c.a.	ISL-C 230	2CSM444000R1500	M444000	0,300	1
380-415 V c.a.	ISL-C 440	2CSM545000R1500	M545000	0,300	1
60-760 V c.a.	ISL-C 600	2CSM656000R1500	M656000	0,500	1

Dispositivi di monitoraggio dell'isolamento per reti c.c.

Tensione di linea monitorata	Descrizione			Peso unit.	Conf.
	Tipo	Codice ABB	Codice d'ordine	kg	Pz.
100-144 V c.c.	ISL-A 115	2CSM222000R1500	M222000	0,500	1
220 V c.c.	ISL-A 230	2CSM333000R1500	M333000	0,500	1
400-600 V c.c.	ISL-A 600	2CSM249853R1500	M249853	0,500	1

Dispositivi di monitoraggio dell'isolamento per reti c.a./c.c.

Tensione di linea monitorata	Descrizione			Peso unit.	Conf.
	Tipo	Codice ABB	Codice d'ordine	kg	Pz.
24-28 V c.a./c.c.	ISL-A 24-48	2CSM111000R1500	M111000	0,300	1



H+ Line. Continuità di servizio

Una vasta gamma che garantisce sicurezza e affidabilità per il settore ospedaliero

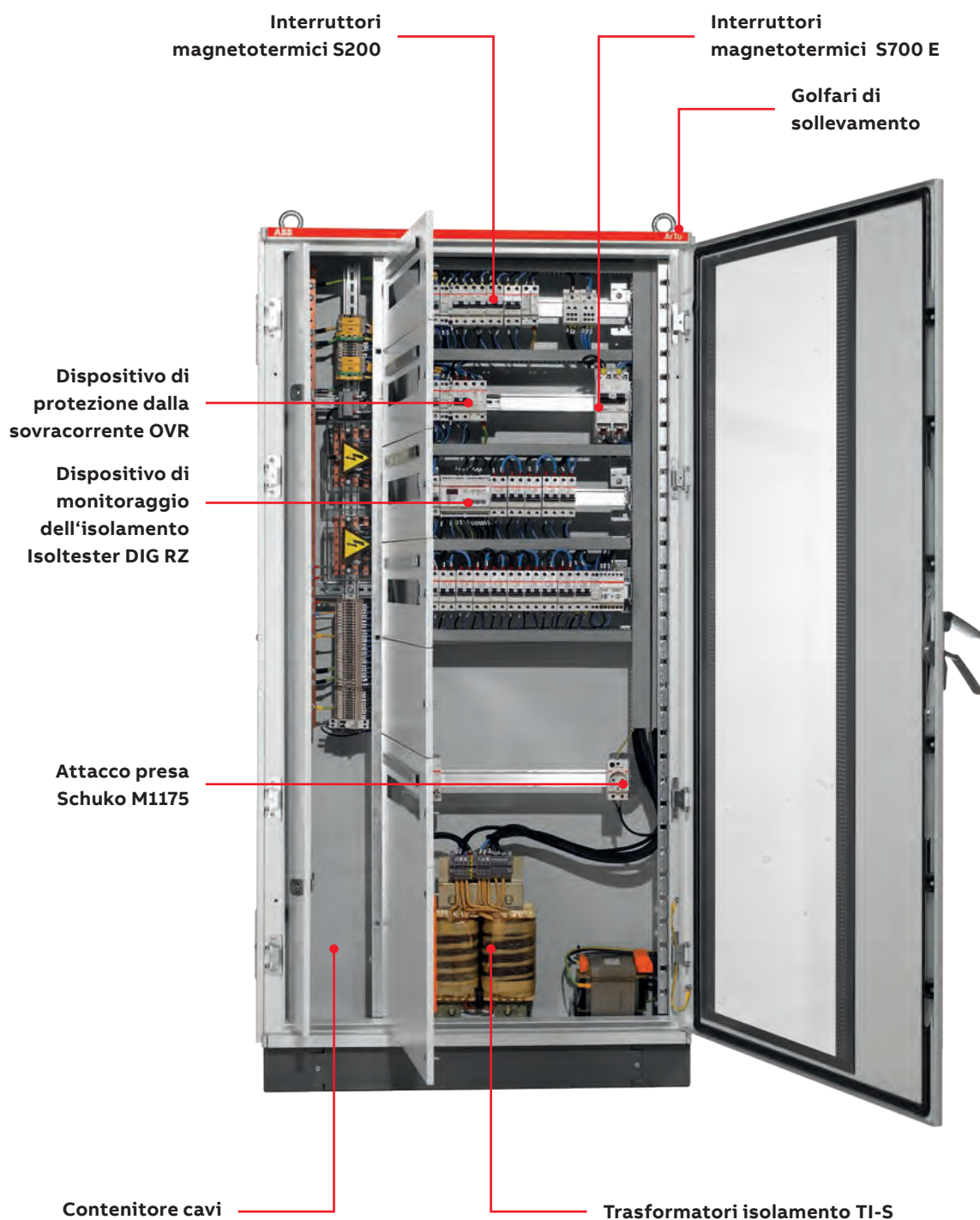



Specificamente progettato e assemblato per l'uso medico secondo CEI EN 61558-2-15, garantisce protezione contro i contatti indiretti senza necessità di interruzione automatica del circuito al primo guasto verso terra.

Grazie alle due sonde di temperatura PT100 sull'avvolgimento primario e secondario, è possibile monitorare il trasformatore per la temperatura prodotta da un eventuale sovraccarico, e quindi evitare guasti indesiderati.

Il trasformatore è montato sulla base del quadro elettrico per semplificare le operazioni di montaggio e installazione.



I quadri elettrici a pavimento serie Artu K sono provvisti di contenitore per cavi che semplifica l'installazione e il cablaggio, sia per i sistemi elettrici distribuiti sul controsoffitto, sia sotto il pavimento.

Le morsettiere possono essere raggiunte con facilità. Infine, una barretta di collegamento equipotenziale in rame può ospitare fino a 20 connessioni supplementari, fornendo collegamenti di terra per tutte le masse esterne presenti nelle strutture ospedaliere ed evitando che si creino ulteriori sottonodi a cascata non consentiti.



Questo dispositivo di monitoraggio dell'isolamento per due sedi ospedaliere è totalmente compatibile con la norma di riferimento CEI 64-8/7-710. Integra tutte le prestazioni stabilite dalla norma di riferimento, quali monitoraggio di sovraccarico e sovracorrente, oltre alla tradizionale misurazione della messa a terra dei sistemi IT.



I quadri elettrici a pavimento QSO sono composti da contenitori modulari serie Artu K. I quadri elettrici sono provvisti di scanalature di ventilazione che garantiscono la convezione naturale, utile per dissipare il calore prodotto dal trasformatore durante il normale funzionamento.



Protezione e sicurezza

Prodotti linea H+

Soluzioni per il settore ospedaliero

La decennale esperienza di ABB in campo ospedaliero è certificata da numerose installazioni nei più importanti centri ospedalieri italiani, che rappresentano la frontiera dello stato dell'arte su sicurezza e tecnologia. Nel corso degli anni, ABB ha sviluppato una gamma di prodotti sempre più completa e performante per rispondere ai requisiti dei clienti più esigenti e garantire la sicurezza dei pazienti e degli operatori.

I prodotti H+Line sono specificamente destinati a locali adibiti ad uso medico di gruppo 2 in assoluta conformità alla Norma CEI 64-8/7-710, in particolare:

- Unità di terapia intensiva, sale operatorie, cardio chirurgia, rianimazione...
- Day hospital, ambulatori, case di cura, ambulatori dentistici e veterinari...

H come
Ospedale

+ come sanità
e pronto intervento



+ come gli innumerevoli
plus dei prodotti ABB



Protezione e sicurezza

Prodotti linea H+

Gamma di prodotti Linea H+

ISOLTESTER		Dispositivo di monitoraggio dell'isolamento per circuiti IT-M 230 V
SELVTESTER		Dispositivo di monitoraggio dell'isolamento per circuiti SELV 24 V che alimentano lampade scialitiche.
QSD		Pannello di segnalazione a distanza per indicazione guasto visiva e acustica.
TI		Trasformatori di isolamento medici per sistemi di protezione.
QSO		Quadri montati a parete o a pavimento per siti medici.

Un valido aiuto a chi progetta

Quello che dicono le norme lo spiegano tutti. ABB racconta quello che le norme non dicono. La "Guida pratica per ambienti ospedalieri di gruppo 2" si propone di essere un utile strumento di quotidiana consultazione per progettisti ed installatori per supportarli in ogni fase della progettazione e dell'installazione di impianti elettrici ospedalieri di gruppo due. Il documento è stato sviluppato in stretta collaborazione con i clienti ABB con l'intento di corredare gli indispensabili argomenti normativi con accorgimenti pratici, considerazioni e consigli sulla progettazione dell'impianto stesso raccolti sul campo. In questo modo la "Guida pratica per ambienti ospedalieri di gruppo 2" diventa un valido aiuto, ricco di esempi, e uno strumento utile anche per coloro i quali affrontano la progettazione di impianti ospedalieri per la prima volta.

All'interno della guida pratica i clienti ABB possono trovare a loro disposizione tutta l'esperienza di un'azienda leader nel settore ospedaliero che ha sempre promosso e sostenuto il tema della sicurezza.



Protezione e sicurezza

Dispositivi di monitoraggio dell'isolamento ISOLTESTER-DIG



ISOLTESTER-DIG

Specifiche tecniche

	ISOLTESTER-DIG-RZ	ISOLTESTER-DIG-PLUS/RS
Alimentazione ausiliaria	115 - 230 V 50-60Hz	
Consumo elettrico	5 VA max	6 VA max
Tensione nominale	24 ÷ 230 V 50-60 Hz	24 ÷ 250 V C.A./C.C.
Corrente di misura	1 mA max	
Tensione di misura	24 V max	
Segnale di controllo	Continuo con filtro digitale	Composito codificato (solo PLUS)
Impedenza interna	200 kΩ	
Misura isolamento	0 ÷ 999 kΩ risoluzione 1 kΩ precisione 5% ± 1 cifra	
Misura impedenza	0 ÷ 999 kΩ risoluzione 1 kΩ	
Misura temperatura	PT100 con 2 o 3 fili, PTC 0 ÷ 200 °C, Risoluzione 1 °C, precisione 2% ± 1 cifra	
Misura di corrente	CT .../5 A esterno precisione 5% ± 1 cifra (livello di trasformazione regolabile 1÷40)	
Misura capacità	no	0 ÷ 9.9 μF (solo PLUS) risoluzione 0.1 μF (solo PLUS)
Soglie	Resistenza: 50 ÷ 500 kΩ Impedenza: 50 ÷ 500 kΩ Sovraccarico termico: 30 ±200 °C con PT100 Sovraccarico elettrico: 1 ÷ 99.9 A	
Segnali	Cablaggio non corretto (link non riuscito) Circuito aperto/cortocircuito per sensore di temperatura PT100 Errore interno	
Uscita	Alimentazione QSD (max 2 QSD), max 24 V c.c. Segnali a QSD Relè ausiliario per bassa resistenza, NA-C-NC 5A 250 V c.a. -	Alimentazione QSD (max 4 QSD), max 24 V c.c. Relè ausiliario programmabile, NA-C-NC 5A 250 V c.a. Uscita seriale RS485, Protocollo ModbusRTU
Moduli	6	
Peso	0,4 kg	0,5 kg
Caratteristiche meccaniche	Involucro in plastica ignifugo Coperchio anteriore trasparente sigillabile	
Morsetti	Morsetti a vite 2,5 mm	
Grado di protezione	IP20, IP50 con il coperchio chiuso	
Temperatura di esercizio	-10 ÷ 60 °C	
Temperatura di immagazzinamento	-25 ÷ 70 °C	
Umidità relativa	≤ 95 %	
Isolamento	2,5 kV 60 sec.	
Norme di riferimento	CEI-EN 61010-1 CEI-EN 61557-8 CEI 64-8/7-710 UNE 20615 CEI-EN 61326-1	

Protezione e sicurezza

Dispositivi di monitoraggio dell'isolamento ISOLTESTER-DIG



ISOLTESTER-DIG

I locali adibiti ad uso medico sono ambienti nei quali è indispensabile assicurare continuità di servizio anche in caso di primo guasto verso terra. Per questo motivo si realizza un sistema di distribuzione IT mediante l'utilizzo di un trasformatore d'isolamento medicale che consente di operare anche in caso di primo guasto senza interrompere l'alimentazione. La normativa CEI 64-8/7 impone l'utilizzo di un monitor di isolamento medicale per individuare e segnalare la presenza del primo guasto verso terra.

ISOLTESTER-DIG

La gamma Isoltester-DIG si distingue per la superiorità ed eccellenza delle caratteristiche costruttive e funzionali.

La modalità con cui rilevano lo stato di isolamento della rete si basa su una tecnologia all'avanguardia rispetto ai rilevatori di isolamento di tipo tradizionale.

Caratteristiche avanzate	Descrizione			Peso unit.	Conf.
	Tipo	Codice ABB	Codice d'ordine	kg	Pz.
	ISOLTESTER-DIG-RZ	2CSM244000R1501	EB 250 8	0,500	1
RS485, valori Max-Min, relè programmabile, immunizzazione dal rumore (con segnale codificato)	ISOLTESTER-DIG-PLUS	2CSM341000R1501	EB 251 6	0,500	1



Protezione e sicurezza

Dispositivi di monitoraggio dell'isolamento SELVTESTER per reti isolate a 24 V c.a./c.c.



SELVTESTER

Specifiche tecniche

Tensione di rete e alimentazione ausiliaria	24 V 50-60 Hz/c.c. \pm 20 %
Massima dispersione di corrente	3 VA – 3 W
Corrente di misura	max. 0,5 mA
Impedenza interna	50 kohm
Soglia	Programmabile a 10 ÷ 50 kohm (4 livelli con microinterruttori)
Ritardo di attivazione	Circa 1 secondo
Segnali	led ON, led ALARM +, led ALARM -
Uscita	fino a 2 QSD-230/24-C, max. 24 V 1 A pannelli remoti
Temperatura di esercizio	-10 ÷ 60 °C
Temperatura di immagazzinamento	-20 ÷ 70 °C
Umidità relativa	\leq 95 %
Isolamento	2,5 kV 60 sec./4 kV imp. 1,2/50 μ s
Sezione morsetto	4 mm ²
Grado di protezione	IP20, IP40 con il coperchio chiuso
Moduli	3
Peso	200 g
Norme di riferimento	IEC 60364-7-710, EN 61326-1, EN 61010-1

SELVTESTER

Viene utilizzato per effettuare un controllo permanente dello stato di isolamento dei circuiti isolati a bassissima tensione di sicurezza, tipicamente utilizzati per l'alimentazione delle lampade scialitiche.

Funzione	Descrizione			Peso unit. kg	Conf. Pz.
	Tipo	Codice ABB	Codice d'ordine		
Monitoraggio isolamento	SELVTESTER-24	2CSM211000R1511	EB 252 4	0,250	1

Protezione e sicurezza

Pannello di segnalazione remota QSD



QSD

Specifiche tecniche

Segnali	LED verde di rete acceso LED rosso ALLARME sovraccarico LED giallo ALLARME isolamento ALLARME intermittenza 2 Hz dB, segnalatore acustico, emissione 2400 Hz
Pulsanti	Pulsanti TEST e MUTE
Sezione morsetto	2,5 mm ²
Grado di protezione	IP30
Tipo di Installazione	scatola universale montata a incasso
Peso	200 g
Temperatura di esercizio	-10 ÷ 60 °C
Temperatura di immagazzinamento	-25 ÷ +80 °C
Umidità relativa	≤ 95 %
Isolamento	2500 Vrms 50 Hz 60 s
Sezione cavi	0,35 mm ² per 300 m
Compatibilità	ISOLTESTER-DIG-RZ, ISOLTESTER-DIG-RS, ISOLTESTER-DIG, PLUS, SELVTESTER-24
Norme di riferimento	sicurezza EN 61010-1 prodotto EN 61557-8/IEC 60364-7-710/ UNE 20615 compatibilità elettromagnetica EN 61326-1

Pannello di segnalazione a distanza QSD

Vengono installati nei locali a maggior presidio medico per consentire al personale medico di visualizzare le segnalazioni individuate dai monitor di isolamento ISOLTESTER e SELV-TESTER.

Il pannello di segnalazione in esecuzione verticale è particolarmente indicato in caso di rinnovamento di impianti che presentano forature verticali nei muri per l'alloggiamento di vecchi dispositivi.

Versione	Descrizione			Peso unit.	Conf.
	Tipo	Codice ABB	Codice d'ordine		
Orizzontale	QSD-DIG 230/24	2CSM273063R1521	M273063	0,800	1
Verticale	QSD-DIG 230/24 V	2CSM257093R1521	M257093	0,800	1



Protezione e sicurezza

Quadri TI e dispositivi per siti medici



TI

Specifiche tecniche

		TI 3 TI 3-S	TI 5 TI 5-S	TI 7,5 TI 7.5-S	TI 10 TI 10-S
Alimentazione	[kVA]	3	5	7,5	10
Frequenza nominale	[Hz]	50 -60			
Dissipazione potenza	[W]	120	150	260	320
Classe di protezione elettrica		1			
Classe di isolamento termico	[°C]	B 130	B 130	F 155	F 155
Temperatura di esercizio	[°C]	max 40			
Tensione avvolgimento primario	[V]	230			
Tensione avvolgimento secondario	[V]	230			
Corrente a vuoto	[A]	< 0,39	< 0,65	< 0,98	< 1,3
Caduta di tensione da cortocircuito		<3%			
Corrente di spunto	[A]	< 221	< 369	< 553	< 738
Perdita di potenza	[W]	120	150	260	320
Separazione avvolgimento		Doppio isolamento			
Schermo metallico		■			
Norma di riferimento		IEC-EN 61558-1, IEC-EN 61558-2-15, IEC-EN 62041			
Dimensioni	[mm]	205x340x150	240x380x150	240x380x160	277x380x260

Trasformatori di isolamento per uso medicale

I trasformatori di isolamento monofase per uso medicale assicurano la separazione galvanica tra la rete di distribuzione e il carico utente nel rispetto delle Norme IEC EN 61558-1 e IEC EN 61558-2-15 riguardanti l'alimentazione di potenza gruppo 2 ambienti medicali.

ABB certifica all'unità i trasformatori di isolamento TI secondo i parametri elettrici definiti dalle Norme. È possibile richiedere il certificato di collaudo previa comunicazione del codice prodotto e del numero di matricola stampigliato sulla base metallica.



Uscita nominale	PT100	Descrizione			Peso unit.	Conf.
kVA		Tipo	Codice ABB	Codice d'ordine	kg	pz.
3	■	TI 3-S	2CSM210000R1541	EH 517 4	29,5	1
5	■	TI 5-S	2CSM220000R1541	EH 518 2	44,0	1
7,5	■	TI 7,5-S	2CSM230000R1541	EH 519 0	50,5	1
10	■	TI 10-S	2CSM240000R1541	EH 520 8	73,0	1

Accessori

	Descrizione			Peso unit.	Conf.
	Tipo	Codice ABB	Codice d'ordine	kg	Pz.
Ammortizzatore	AMM	2CSM900000R1541	EJ 345 8	1	4

Protezione e sicurezza

Tabella selezione QSO

Serie	Tipo	Potenza [kVA]	Tipo di Installazione	Linee sezione IT-M	Linee sezione TN-S	PT100	OVR	Linea SELV 24 V
S 	QSO 3S Classic	3	montaggio a parete	2x10A+5x16A+1x25A	-	■		
	QSO 5S Classic	5	montaggio a parete	2x10A+5x16A+1x25A	-	■		
	QSO 3S Premium	3	montaggio a parete	2x10A+5x16A+1x25A	1x10A+2x16A	■		
	QSO 5S Premium	5	montaggio a parete	2x10A+5x16A+1x25A	1x10A+2x16A	■		
M 	QSO 3M Classic	3	a pavimento	3x10A+7x16A	1x10A	■		
	QSO 5M Classic	5	a pavimento	3x10A+7x16A	1x10A	■		
	QSO 7.5M Classic	7,5	a pavimento	3x10A+7x16A	1x10A	■		
	QSO 3M Premium	3	a pavimento	6x10A+8x16A+1x25	1x10A+2x16A	■	■	■
	QSO 5M Premium	5	a pavimento	6x10A+8x16A+1x25	1x10A+2x16A	■	■	■
	QSO 7.5M Premium	7,5	a pavimento	6x10A+8x16A+1x25	1x10A+2x16A	■	■	■
L 	QSO 10L Classic	10	a pavimento	6x10A+9x16A	1x10A+2x16A	■		
	QSO 7.5L Premium	7,5	a pavimento	6x10A+11x16A+3x25A+1x32A	1x10A+2x16A	■	■	■
	QSO 10L Premium	10	a pavimento	6x10A+11x16A+3x25A+1x32A	1x10A+2x16A	■	■	■



Protezione e sicurezza

Quadri QSO e componenti per siti medici



QSO

Specifiche tecniche

	QSO a muro		QSO a pavimento	
Tensione nominale di esercizio (Ue)	230 V ~ ± 15%			
Frequenza nominale	50 - 60 Hz			
Numero di fasi	1 + N ~/PE			
Tensione nominale dei circuiti ausiliari ausiliari	24 - 230 V ~			
Tensione nominale di isolamento (UI)	300 V - *2500 V			
Sistema di messa a terra	TT/TN-S			
Corrente di cortocircuito potenziale massima (Icc)	10 kA RMS Sym ***			
Altitudine massima	2000 m slm			
Grado di inquinamento	1 **			
Grado di protezione dagli impatti (codice IK) EN 50102 I	K 09 (5 kg - 200 mm)			
Grado di umidità relativa in temperatura °C	50% con temp. massima +40 °C			
Temperatura di esercizio	da -5 °C a +55 °C			
Temperatura di immagazzinamento	da -25 °C a +40 °C			
Grado di protezione EN 60529	QSO 3S Classic	IP 40	QSO 3M Classic	IP 54
	QSO 5S Classic	IP 40	QSO 5M Classic	IP 54
	QSO 3S Premium	IP 40	QSO 5M Premium	IP 54
	QSO 5S Premium	IP 40	QSO 7.5M Premium	IP 54
			QSO 10L Classic	IP 54
			QSO 7.5L Premium	IP 54
		QSO 10L Premium	IP 54	

* Tensione di prova rigidità dielettrica.

** Corrisponde all'assenza di inquinamento o all'inquinamento secco e non conduttivo esclusivamente.

*** Valore condizionato al coordinamento a monte con fusibili NH 00 100A gL-gG

Protezione e sicurezza

Quadri QSO e componenti per siti medici



QSO S



QSO M



QSO L

Quadri e componenti per sala operatoria

I quadri elettrici per sala operatoria QSO costituiscono l'ideale soluzione per la distribuzione all'interno dei locali medici di gruppo 2, in conformità ai requisiti della Norma CEI 64-8/7-710. Sono disponibili in quattro taglie, S, M, L e XL ciascuna delle quali personalizzabile con due allestimenti. La versione CLASSIC contiene la strumentazione indispensabile per la protezione contro i contatti diretti, mentre la versione PREMIUM aggiunge, a seconda della tipologia di quadro, ulteriori dispositivi destinati a:

- sezione emergenza per l'alimentazione dei circuiti della sala operatoria al di fuori della zona paziente (illuminazione, prese radiologiche, ecc...)
- linea SELV 24 V per l'alimentazione della lampada scialitica
- protezione dalle sovratensioni
- sistema di cablaggio rapido Unifix L

I QSO XL sono dotati di doppio trasformatore di isolamento per garantire una doppia ridondanza nell'alimentazione dei circuiti IT-M. ABB fornisce per i propri quadri da sala operatoria la dichiarazione di conformità necessaria per la messa in servizio dell'impianto, garantendo all'installatore la realizzazione del sistema secondo le norme tecniche.

Quadri serie S per siti medici

Applicazioni: cliniche chirurgiche, sale post-intervento, laboratori di analisi, studi dentistici, cliniche veterinarie

Alimentazione	Tipo di Installazione	Linee sezione TN-S	Linee sezione IT-M	Descrizione			Peso unit.	Conf.
				Tipo	Codice ABB	Codice d'ordine		
3 kVA	montaggio a parete		2x10A +5x16A +1x25A	QSO 3S Classic	2CSM261122R1551	M261122	73 kg	1 pz.
5 kVA	montaggio a parete		2x10A +5x16A +1x25A	QSO 5S Classic	2CSM273692R1551	M273692	87,5 kg	1 pz.
3 kVA	montaggio a parete	1x10A +2x16A	2x10A +5x16A +1x25A	QSO 3S Premium	2CSM273602R1551	M273602	75 kg	1 pz.
5 kVA	montaggio a parete	1x10A +2x16A	2x10A +5x16A +1x25A	QSO 5S Premium	2CSM273682R1551	M273682	90 kg	1 pz.

Quadri serie M per siti medici

Applicazioni: Sale day hospital, sale operatorie di medie dimensioni, sale di rianimazione



Protezione e sicurezza

Quadri QSO e componenti per siti medici

Alimentazione	Tipo di Installazione	Linee sezione TN-S	Linee sezione IT-M	Descrizione			Peso unit.	Conf.
				kVA	Tipo	Codice ABB		
3	a pavimento	1x10A	3x10A +7x16A	QSO 3M Classic	2CSM273592R1551	M273592	126	1
5	a pavimento	1x10A	3x10A +7x16A	QSO 5M Classic	2CSM273672R1551	M273672	141	1
7,5	a pavimento	1x10A	3x10A +7x16A	QSO 7.5M Classic	2CSM273582R1551	M273582	147,5	1
3	a pavimento	1x10A +2x16A	6x10A +8x16A +1x25A	QSO 3M Premium	2CSM273662R1551	M273662	127	1
5	a pavimento	1x10A +2x16A	6x10A +8x16A +1x25A	QSO 5M Premium	2CSM273572R1551	M273572	142	1
7,5	a pavimento	1x10A +2x16A	6x10A +8x16A +1x25A	QSO 7.5M Premium	2CSM273652R1551	M273652	147,5	1

Quadri serie L per siti medici

Applicazioni: sale operatorie, sale di terapia intensiva, sale di cardiocirurgia

Alimentazione	Tipo di Installazione	Linee sezione TN-S	Linee sezione IT-M	Descrizione			Peso unit.	Conf.
				kVA	Tipo	Codice ABB		
10	a pavimento	1x10A +2x16A	6x10A +9x16A	QSO 10L Classic	2CSM273562R1551	M273562	190	1
7,5	a pavimento	1x10A +2x16A	6x10A +11x16A +3x25A +1x32A	QSO 7.5L Premium	2CSM273642R1551	M273642	168	1
10	a pavimento	1x10A +2x16A	6x10A +11x16A +3x25A +1x32A	QSO 10L Premium	2CSM273552R1551	M273552	193,5	1



System pro M compact®

Comando e segnalazione

Indice

Interruttori sezionatori SD 200	474
Interruttori E 200	482
Interruttori sezionatori rotativi OTM	485
Interruttori, pulsanti e spie luminose serie E 210	487
Spie luminose per fronte quadro SL	497
Contattori modulari ESB ed EN	499
Relè monostabili e passo-passo	518
Relè monostabili E 297	527
Relè passo-passo E 290	530
Relè elettromeccanici a impulsi FLR	538
Relè passo-passo elettronici E 260	539
Trasformatori tabelle di scelta	542
Trasformatori di comando, isolamento e sicurezza TM-C, TM-S, TM-I	544
Trasformatori di sicurezza per uso generale TS-C	548
Trasformatori per campanelli TM	549
Suonerie e ronzatori RI, BR, TSM, TSR	551
Alimentatori switching a commutazione primaria CP-D	553
Prese di corrente modulari tabelle di scelta	555
Prese di corrente modulari	558
MA1-8001 DIN adattatore per profilati DIN	562

Clicca sulle voci di questo indice per andare alla pagina corrispondente.

Se vuoi tornare a questo indice, clicca sull'icona  presente su ogni pagina del documento.

Se vuoi tornare al sommario generale, clicca sull'icona  in alto su questa pagina.

I dettagli che fanno la differenza

Interruttore sezionatore SD 200

Semplice codifica del prodotto per una facile identificazione: le informazioni tecniche di base sono già integrate nel nome. Inoltre, una volta installato, l'interruttore sezionatore permette la visualizzazione di tutte le marcature

Perfettamente compatibile con tutti i dispositivi e gli accessori System pro M compact®

Indicatore della reale posizione dei contatti (CPI), direttamente collegato al contatto mobile, per maggiore comfort e sicurezza

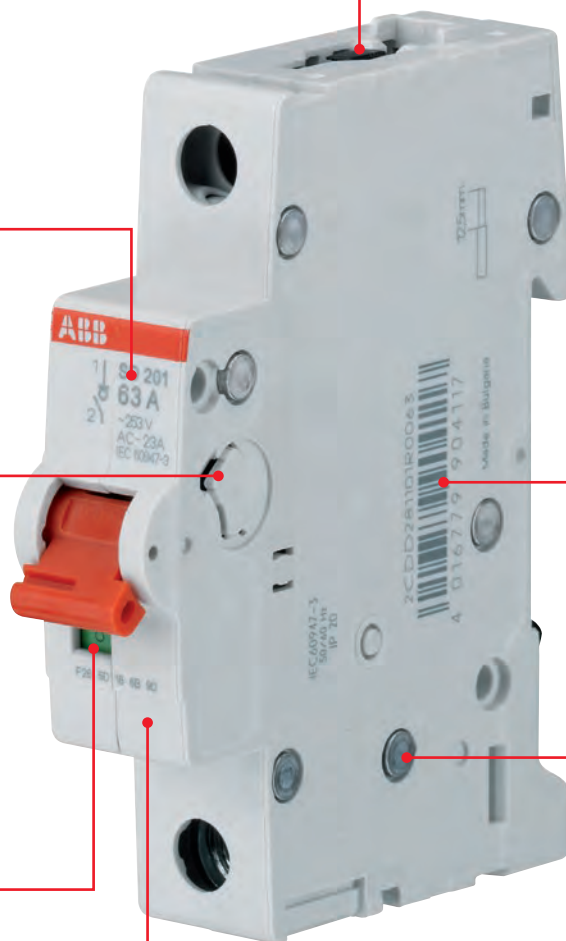

Brevettati i nuovi morsetti a doppio alloggiamento con viti imperdibili, per un massimo livello di comfort, sicurezza e flessibilità

Incisione laser: resistente a graffi e solventi per una massima leggibilità e per una maggiore resistenza a graffi, abrasioni e solventi

Brevettato il nuovo design dell'involucro che rispetta l'ambiente e migliora le prestazioni

Identificazione della funzione grazie all'area per l'apposizione di etichette identificative da 7 mm sul fronte

La serie è disponibile in versioni da 1 a 4 poli con correnti nominali da 16 a 63A fornendo le proprietà di sgancio secondo la norma IEC / EN 60947-3. Con una tensione nominale di 253/440 V AC, ed una corrente di cortocircuito condizionale nominale 25 kA, terminali con protezione da disconnessioni accidentali, un contatto "CPI" per l'indicazione della po-

sizione del contatto, così come la piena compatibilità con tutti gli accessori MCB, fanno sì che SD 200 è unico nel suo campo di applicazione.

La marcatura frontale stampata a laser e la progettazione del dispositivo, permettono di fruire di un'aspetto coerente all'interno del quadro di distribuzione.



Indicazione della posizione dei contatti

L'interruttore sezionatore SD 200 è dotato di un indicatore rosso/verde, che collegato direttamente al contatto mobile, visualizza sempre la posizione esatta dei contatti interni, inoltre la dicitura ON/OFF riportata sul fronte della leva di sgancio, rende possibile l'esecuzione di interventi di manutenzione facili e sicuri.

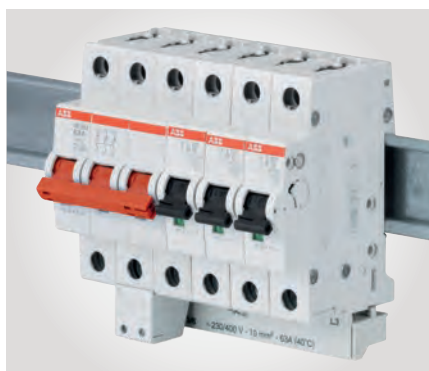

AMPIA GAMMA DI ACCESSORI

L'SD 200 è perfettamente compatibile con l'intera gamma di accessori System pro M, quali

- Contatti ausiliari, da installare sul lato sinistro, destro o nella parte inferiore
- Bobine di apertura a lancio di corrente
- Bobine di minima tensione
- Comando motorizzato



Design BREVETTATO – ABB

Tutela l'ambiente utilizzando materiali allo stato dell'arte per realizzare l'involucro degli interruttori. Con la nuova generazione di materiali termoplastici privi di alogeni utilizzati per l'SD 200, è possibile riciclare completamente gli interruttori sezionatori senza inquinare l'ambiente.



Stampa al laser

Tutte le diciture presenti sull'SD 200, come le approvazioni indicate nella parte superiore, i dati tecnici e di identificazione, sono stampate a laser. La stampa laser garantisce una marcatura resistente a sfregamenti, graffi e solventi, facilitando l'identificazione del dispositivo in caso di manutenzione o sostituzione. Per controllare o per procedere all'accettazione, è importante poter vedere tutte le marcature anche quando l'interruttore sezionatore è installato



Massime prestazioni

Con una tensione nominale di 253/440 V c.a., una corrente di corto circuito nominale condizionale di 25 kA, morsetti in sicurezza positiva, l'indicazione della posizione reale e la perfetta compatibilità con l'intera gamma di accessori MCB, l'SD 200 non ha rivali nella sua categoria ed è conforme a CEI/EN 60947-3.



BREVETTATI – Morsetti con protezione IP20 per la sicurezza delle dita

Gli interruttori sezionatori SD 200 sono dotati di due morsetti cilindrici da 35 mm² e 10 mm² per l'uso nelle applicazioni industriali gravose. È possibile eseguire il cablaggio incrociato inserendo le barrette di collegamento nel lato posteriore del morsetto e i cavi in ingresso nella parte anteriore.

Comando e segnalazione

Interruttori sezionatori SD 200

Gli interruttori sezionatori SD 200 estendono la collaudata gamma System pro M compact® con una nuova serie di dispositivi in grado di fornire sicurezza e comfort allo stato dell'arte. L'intera gamma è conforme alla norma CEI/EN 60947-3 e si compone di versioni da 1 a 4 poli con correnti nominali da 16 A a 63 A.

L'SD 200 offre un nuovo livello di prestazioni. Con una tensione nominale di 253/440 V c.a., una corrente di corto circuito nominale condizionale di 25 kA, morsetti in sicurezza positiva e indicazione precisa della posizione dei contatti, questa serie non ha rivali nel proprio ambito di applicazione. Inoltre, l'SD 200 è perfettamente compatibile con tutti gli accessori MCB.

La stampa al laser e il design dei dispositivi offrono un aspetto visivo uniforme all'interno del quadro di distribuzione.

Per conoscere le differenze tecniche tra le varie serie, consultare la tabella di scelta alla pagina seguente.

SD 200 è la nuova serie di interruttori sezionatori che sostituisce fino a 63 A l'attuale serie E 200.

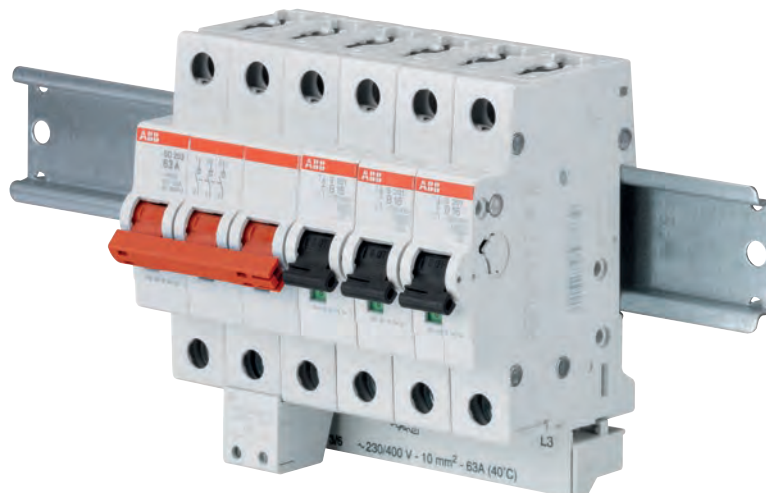

Comando e segnalazione

Interruttori sezionatori SD 200



Serie	SD 200	E 200
Norme di riferimento e approvazioni	CEI/EN 60947-3 VDE	CEI/EN 60947-3 VDE/CCC/KEMA
Correnti nominali	[A] 16/25/32/40/50/63	80/100/125
Tensione nominale	[V c.a.] 253/440	230/400
Capacità di tenuta di corto circuito	[kA] 25	25
Categoria di utilizzo	AC-23A	AC-22A
Durata elettrica	[Ops.] $I_e < 32$ A: 20,000 (c.a.) $I_e \geq 32$ A: 10,000 (c.a.)	$I_e < 100$ A: 1,500 (c.a.) $I_e \geq 125$ A: 1,000 (c.a.)
Sezione morsetti	[mm ²] 35	50
Morsetto	Morsetto cilindrico	Morsetto a gabbia
Due aperture del morsetto per cavo e barretta di collegamento	Sì	No
Protezione cavi	Sì	No
Indicazione della posizione dei contatti	Marcatura sulla leva di comando (I ON/O OFF), CPI reale (rosso ON/verde OFF)	Marcatura sulla leva di comando (I ON/O OFF)
Abbinamento con elementi supplementari		
Contatti ausiliari	Lato destro Lato sinistro Lato inferiore	Lato destro
Sganciatore a lancio di corrente	Sì	No
Sganciatore di minima tensione	Sì	No
Telecomando motorizzato	Sì	No
Lucchetto	Sì	Sì
Rimozione senza smontaggio della barretta di collegamento	Sì	Sì



Comando e segnalazione

Interruttori sezionatori SD 200



SD 201

Dati elettrici	
Norme di riferimento	CEI/EN 60947-3
Poli	1P, 2P, 3P, 4P
Corrente nominale I_n	16 A, 25 A, 32 A, 40 A, 50 A, 63 A
Categoria di utilizzo	AC-23A, DC-21A
Tensione nominale U_n	1P: 253 V c.a., 60 V c.c. 2P: 440 V c.a., 125 V c.c. 3...4P: 440 V c.a.
Tensione di isolamento U_i	440 V c.a.
Max. tensione di ripristino a frequenza di esercizio U_{max}	1P: 266 V c.a., 63 V c.c. 2P: 462 V c.a., 131 V c.c. 3...4P: 462 V c.a.
Min. tensione di funzionamento $U_{Bmin.}$	12 V c.a.
Frequenza nominale f	50/60 Hz, c.c.
Adatto per sezionamento	si
Corrente nominale di corto circuito condizionata	25 kA in serie con NH 00 \leq 63 A gG
Categoria di sovratensione	III
Grado di inquinamento	3
Tensione nominale di tenuta ad impulso $U_{imp.}$ (1.2/50 μ s)	4 kV (tensione di prova 6,2 kV a livello del mare, 5 kV a 2,000 m)
Tensione test dielettrico	2 kV (50/60 Hz, 1 min.)
Corrente di breve durata I_{cw} secondo CEI EN 60947-3	
16A...40A	I_{cw} : >20 kA x I_n
50A	I_{cw} : 18 kA x I_n
63A	I_{cw} : 14 kA x I_n
Potere di chiusura nominale su cortocircuito I_{cm} secondo CEI EN 60947-3	52,2 kA
Potenza dissipata per polo	16A: 0,3W 25A: 0,7W 32A: 1,1W 40A: 1,7W 50A: 2,65W 63A: 4,25W
Dati meccanici	
Involucro	Gruppo di isolamento, RAL 7035
Leva di comando	Gruppo di isolamento II, rossa, piombabile
Indicazione della posizione dei contatti	Marchiatura sulla leva di comando (I ON/0 OFF), CPI reale (rosso ON/verde OFF)
Grado di protezione secondo EN 60529	IP20/IP40 all'interno del quadro
Durata elettrica	$I_n < 32$ A: 20,000 op. (c.a.), 1,500 op. (c.c.) $I_n \geq 32$ A: 10,000 op. (c.a.), 1,500 op. (c.c.)
Distanza in aria tra i contatti	>3mm
Resistenza meccanica	20,000 op.
Resistenza agli urti secondo CEI/EN 60068-2-27	25g, 2 urti, 13 ms
Resistenza alle vibrazioni secondo CEI/EN 60068-2-6	5g, 20 cicli a 5...150...5 Hz con carico 0.8 I_n
Condizioni ambientali (caldo umido ciclico) secondo CEI/EN 60068-2-30	28 cicli con 55 °C/90-96% e 25 °C/95-100% [°C/RH]
Temperatura ambiente	-25 ... +55 °C
Temperatura di stoccaggio	-40 ... +70 °C

Comando e segnalazione

Interruttori sezionatori SD 200

Installazione	
Morsetto	Morsetto cilindrico
Protezione cavi	Sì
Due aperture del morsetto per conduttore e barretta di collegamento	Sì
Sezione conduttori	35 mm ²
Sezione barrette di collegamento	10 mm ²
Coppia si serraggio	2.8 Nm
Cacciavite	No. 2 Pozidriv
Fissaggio	Su guida DIN 35 mm secondo EN 60715 con dispositivo di fissaggio rapido
Posizione di fissaggio	Opzionale
Rimozione senza smontaggio della barretta di collegamento	Sì
Alimentazione	Opzionale
Dimensioni e peso	
Dimensioni di fissaggio secondo DIN 43880	Dimensioni di fissaggio 1
Dimensioni poli (H x P x L)	88 x 69 x 17.5 mm
Peso poli	ca. 85 g
Abbinamento con elementi supplementari	
Contatto ausiliario	Sì
Contatto di segnalazione/ausiliario	Sì
Bobina a lancio di corrente	Sì
Bobina di minima tensione	Sì
Comando motorizzato	Sì
Lucchetto	Sì
Approvazioni	
	Conformità CE e RoHS: Approvazioni: VDE, EAC, KEMA, CCC



Comando e segnalazione

Interruttori sezionatori SD 200



SD 201



SD 202



SD 203



SD 204

SD 200

Interruttore sezionatore conforme a CEI/EN 60947-3 per l'installazione a pannello su guida DIN (35 mm)

Profondità di fissaggio: 68 mm

Larghezza di fissaggio: per polo = 17,5 mm = 1 modulo Colore: grigio, RAL 7035

Colore della leva: rossa RAL 3000

Funzionalità speciali

- Caratteristiche di sezionamento secondo CEI/EN 60947-3
- Chiara indicazione della posizione dei contatti in rosso/verde
- Elevate prestazioni al crescere della tensione nominale: corrente di corto circuito condizionale di 25 kA a U = 253/440 V secondo CEI/EN 60947-3
- Grado di protezione IP20 = sicurezza delle dita
- Morsetto cilindrico da 35 mm² con 2 aperture per due fili o un filo e una barretta di collegamento per il cablaggio incrociato
- Contatto ausiliario fissato alla parte inferiore come accessorio per un'installazione salvaspazio oppure upgrade dei gruppi esistenti senza aumentare la larghezza di fissaggio
- Design uniforme con tutti i prodotti della serie System pro M Compact®
- Cablaggio incrociato con MCB o RCD tramite barrette di collegamento PS
- Stampa a laser per l'identificazione chiara e duratura
- Viti imperdibili
- Compatibilità con tutti gli accessori MCB
- Approvato secondo la normativa CEI/EN 60947-3 per l'uso internazionale

Corrente nominale: 16 A

Poli	Tensione nominale	Descrizione			Peso unit.	Conf.
	V c.a.	Tipo	Codice ABB	Codice d'ordine	kg	pz.
1	253	SD201/16	2CDD281101R0016	M990406	0,085	10
2	440	SD202/16	2CDD282101R0016	M990412	0,170	5
3	440	SD203/16	2CDD283101R0016	M990418	0,255	1
4	440	SD204/16	2CDD284101R0016	M990424	0,340	1

Corrente nominale: 25 A

Poli	Tensione nominale	Descrizione			Peso unit.	Conf.
	V c.a.	Tipo	Codice ABB	Codice d'ordine	kg	pz.
1	253	SD201/25	2CDD281101R0025	M990407	0,085	10
2	440	SD202/25	2CDD282101R0025	M990413	0,170	5
3	440	SD203/25	2CDD283101R0025	M990419	0,255	1
4	440	SD204/25	2CDD284101R0025	M990425	0,340	1

Corrente nominale: 32 A

Poli	Tensione nominale	Descrizione			Peso unit.	Conf.
	V c.a.	Tipo	Codice ABB	Codice d'ordine	kg	pz.
1	253	SD201/32	2CDD281101R0032	M990408	0,085	10
2	440	SD202/32	2CDD282101R0032	M990414	0,170	5
3	440	SD203/32	2CDD283101R0032	M990420	0,255	1
4	440	SD204/32	2CDD284101R0032	M990426	0,340	1

Comando e segnalazione

Interruttori sezionatori SD 200



SD 201

Corrente nominale: 40 A						
Poli	Tensione nominale	Descrizione			Peso unit.	Conf.
	V c.a.	Tipo	Codice ABB	Codice d'ordine	kg	pz.
1	253	SD201/40	2CDD281101R0040	M990409	0,085	10
2	440	SD202/40	2CDD282101R0040	M990415	0,170	5
3	440	SD203/40	2CDD283101R0040	M990421	0,255	1
4	440	SD204/40	2CDD284101R0040	M990427	0,340	1



SD 202

Corrente nominale: 50 A						
Poli	Tensione nominale	Descrizione			Peso unit.	Conf.
	V c.a.	Tipo	Codice ABB	Codice d'ordine	kg	pz.
1	253	SD201/50	2CDD281101R0050	M990410	0,085	10
2	440	SD202/50	2CDD282101R0050	M990416	0,170	5
3	440	SD203/50	2CDD283101R0050	M990422	0,255	1
4	440	SD204/50	2CDD284101R0050	M990428	0,340	1



SD 203

Corrente nominale: 63 A						
Poli	Tensione nominale	Descrizione			Peso unit.	Conf.
	V c.a.	Tipo	Codice ABB	Codice d'ordine	kg	pz.
1	253	SD201/63	2CDD281101R0063	M990411	0,085	10
2	440	SD202/63	2CDD282101R0063	M990417	0,170	5
3	440	SD203/63	2CDD283101R0063	M990423	0,255	1
4	440	SD204/63	2CDD284101R0063	M990429	0,340	1

Nota: per gli accessori della gamma SA 200 fare riferimento a quelli per gli Interruttori Automatici S200 compact



SD 204



Comando e segnalazione

Interruttori E 200

**E 200**

Dati elettrici		
Norme di riferimento	DIN EN 60947-3 (VDE0660-107); CEI/EN 60947-3	
Numero di poli	1P, 2P, 3P, 4P	
Corrente nominale I_e	80, 100, 125 A	
Tensione nominale U_e	230/400 V c.a.; 60 V c.c.	
Frequenza nominale f	50/60 Hz; c.c.	
Categoria di utilizzo	I_e 80, 100 A	AC-21A (1..4-poli) DC-21B (1/2-poli)
	I_e 125 A	AC-23A (1/2-poli) DC-21B (1/2-poli)
	Secondo DIN EN 60947-3 (VDE0660-107); CEI/EN 60947-3	
Fusibile di protezione	NH 00 gG \leq Corrente nominale E200	
Apertura positiva	Secondo DIN VDE 0113	
Corrente nominale di corto circuito condizionata	80, 100 A (da 1 a 4 poli): 25 kA, 125 A (1/2 poli): 6 kA	
Resistenza alla corrente di picco U_{imp}	4 kV (EN 60947-1)	
Min. tensione $U_{min.}$	12 V c.a./c.c. a 0.1 VA	
Min. carico del contatto	24 V c.a.; 4 mA	
Potenza dissipata per polo	80 A: 2,6W	
	100 A: 3,95W	
	125 A: 6,1W	
Dati meccanici		
Involucro	Grigio, RAL 7035	
Leva di comando	Grigio (RAL 7000), piombabile	
Indicazione della posizione dei contatti	Sulla leva di comando (I ON/O OFF), sull'involucro (I/O)	
Grado di protezione secondo CEI/EN 60529	IP20, IP40 all'interno del quadro	
Numero di manovre elettriche	80, 100 A: 1,500 ops., 125 A: 1,000 ops.	
Numero di manovre meccaniche	20,000 ops.	
Condizioni ambientali secondo CEI/EN 60068-2-30	Clima variabile 25/95 - 40/93 [°C/RH]	
Temperatura ambiente	-25 ... +55 °C	
Temperatura di stoccaggio	-40 ... +70 °C	
Installazione		
Dimensioni morsetto	da 2.5 a 50 mm ²	
Sezione barretta di connessione	\geq 16 mm ²	
Coppia di serraggio	2.5 Nm	
Cacciavite	Nr. 2 Pozidriv	
Fissaggio	Su guida DIN 35 mm secondo EN 60715 con dispositivo di fissaggio rapido	
Posizione di montaggio	Qualsiasi	
Alimentazione	Qualsiasi	
Dimensioni e peso		
Dimensioni di montaggio secondo DIN 43880	Dimensioni di fissaggio 1	
Dimensioni (H x P x L)	85 x 70 x 17.5 mm	
Peso poli	Ca. 95 g	
Accessori		
Contatto ausiliario	Max. 3x S2C-H6R	
Approvazioni	Conformità CE e RoHS	
	Approvazioni: VDE; CCC; KEMA	

Comando e segnalazione

Interruttori E 200



E 201

Interruttori sezionatori E 200

Sono studiati per il sezionamento delle linee elettriche secondo la CEI EN 60947-3, consentendo la manutenzione dei dispositivi collegati a valle in sicurezza, e per il comando sotto carico. Sono dotati inoltre di leva di comando piombabile in entrambe le posizioni. Per un corretto funzionamento, è richiesta la protezione a monte con dispositivi contro il corto circuito e il sovraccarico (fusibili, interruttori automatici).

Possibilità di montare fino a tre contatti ausiliari S2C-H6R.

Tensione nominale: 1 polo, 230 V c.a. / 2-3-4 poli, 400 V c.a.

Corrente nominale: 80 A

Poli	Tensione nominale V c.a.	Potenza dissipata	Descrizione			Peso unit. kg	Conf. Pz.
		W	Tipo	Codice ABB	Codice d'ordine		
1NO	230	2.60	E201/80g	2CDE281001R1080	M645737	0.095	10
1NO	230	2.60	E201/80r	2CDE281001R0080		0.095	10
2NO	400	5.15	E202/80g	2CDE282001R1080	M645911	0.190	5
2NO	400	5.15	E202/80r	2CDE282001R0080		0.190	5
3NO	400	7.75	E203/80g	2CDE283001R1080	M646093	0.290	3
3NO	400	7.75	E203/80r	2CDE283001R0080		0.290	3
4NO	400	10.30	E204/80g	2CDE284001R1080	M646277	0.390	2
4NO	400	10.30	E204/80r	2CDE284001R0080		0.390	2

Corrente nominale: 100 A

Poli	Tensione nominale V c.a.	Potenza dissipata	Descrizione			Peso unit. kg	Conf. Pz.
		W	Tipo	Codice ABB	Codice d'ordine		
1NO	230	3.95	E201/100g	2CDE281001R1100	M645751	0.095	10
1NO	230	3.95	E201/100r	2CDE281001R0100		0.095	10
2NO	400	7.90	E202/100g	2CDE282001R1100	M645935	0.190	5
2NO	400	7.90	E202/100r	2CDE282001R0100		0.190	5
3NO	400	11.85	E203/100g	2CDE283001R1100	M646116	0.290	3
3NO	400	11.85	E203/100r	2CDE283001R0100		0.290	3
4NO	400	15.80	E204/100g	2CDE284001R1100	M646291	0.390	2
4NO	400	15.80	E204/100r	2CDE284001R0100		0.390	2

Corrente nominale: 125 A

Poli	Tensione nominale V c.a.	Potenza dissipata	Descrizione			Peso unit. kg	Conf. Pz.
		W	Tipo	Codice ABB	Codice d'ordine		
1NO	230	6.10	E201/125g	2CDE281001R1125	M645775	0.095	10
1NO	230	6.10	E201/125r	2CDE281001R0125		0.095	10
2NO	400	12.20	E202/125g	2CDE282001R1125	M645959	0.190	5
2NO	400	12.20	E202/125r	2CDE282001R0125		0.190	5
3NO	400	18.30	E203/125g ^①	2CDE283001R1125	M646130	0.33	3
3NO	400	18.30	E203/125r ^①	2CDE283001R0125		0.33	3
4NO	400	24.35	E204/125g ^①	2CDE284001R1125	M646314	0.44	2
4NO	400	24.35	E204/125r ^①	2CDE284001R0125		0.44	2

^① senza approvazioni



Comando e segnalazione

Interruttori sezionatori rotativi OTM tabelle di scelta

Interruttori, deviatori, commutatori

	LED	16 A	25 A	32 A	Moduli
1NA		M093857 E211-16-10	M093861 E211-25-10	M093865 E211-32-10	½
	■	M093887 E211X-16-10	M093890 E211X-25-10	- -	½
2NA		M093858 E211-16-20	M093862 E211-25-20	M093866 E211-32-20	½
	■	M093888 E211X-16-20	M093891 E211X-25-20	- -	1
3NA		M093859 E211-16-30	M093863 E211-25-30	M093867 E211-32-30	1
	■	M093889 E211X-16-30	M093892 E211X-25-30	- -	1
4NA		M093860 E211-16-40	M093864 E211-25-40	M093868 E211-32-40	1
1NA+1NC		M093877 E218-16-11	M093880 E218-25-11	- -	½
2NA+2NC		M093878 E218-16-22	-	- -	1
3NA+1NC		M093879 E218-16-31	- -	- -	1
1 scambio		M093869 E213-16-001	M093871 E213-25-001	- -	½
2 scambio		M093870 E213-16-002	M093872 E213-25-002	- -	1
1 contatto I-O-II		M093873 E214-16-101	M093875 E214-25-101	- -	½
2 contatti I-O-II		M093874 E214-16-202	M093876 E214-25-202	- -	1

Comando e segnalazione

Interruttori sezionatori rotativi OTM

Caratteristiche tecniche			
Tensione nominale di impiego Un	AC-20/DC-20	[V]	750
	AC-22A	[V]	500
	DC-21A/DC-22A		vedi guida "System pro M compact – approfondimenti tecnici"
Corrente nominale di impiego In		[A]	40, 80, 125
Frequenza nominale		[Hz]	50/60
Manovre meccaniche		[n°]	20.000
Potenza dissipata			vedi guida "System pro M compact – approfondimenti tecnici"
Temperatura di funzionamento		[°C]	-25...+50
Sezione del cavo			vedi guida "System pro M compact – approfondimenti tecnici"
Norma di riferimento			CEI EN 60947-3

Interruttori sezionatori rotativi OTM

Sono studiati per il sezionamento delle linee elettriche secondo la CEI EN 60947-3, consentendo la manutenzione dei dispositivi collegati a valle in sicurezza, e per il comando sotto carico. Il meccanismo di apertura rapido e sicuro garantisce prestazioni molto elevate sia in corrente alternata che continua. La gamma è accessoriabile con contatti ausiliari e blocco porta. Per le versioni di portata superiore a 40 A la manopola fornita di serie consente la funzione di "blocco porta" come illustrato nel disegno ed è lucchettabile.



OTM3

Interruttori sezionatori rotativi 40...125 A, 500 V c.a.						
Poli	Portata	Descrizione			Peso unit.	Conf.
		Tipo	Codice ABB	Codice d'ordine		
3	40	OT40M3	1SCA022497R0490	M970490	0,11	1
	80	OT63ML3	1SCA022530R5770	M305770	0,27	1
	125	OT125M3	1SCA022429R9140	M299140	0,36	1
4	40	OT40M4	1SCA022497R0570	M970570	0,15	1
	80	OT63ML4	1SCA022530R6400	M306400	0,35	1
	125	OT125M4	1SCA022429R9220	M299220	0,5	1



Comando e segnalazione

Interruttori sezionatori rotativi OTM

Elementi ausiliari e accessori



Descrizione				Peso unit.	Conf.
Tipo	Codice ABB	Codice d'ordine	kg	pz.	
adattatore per lucchettare maniglia diretta	SA 1	GJF1101903R0001	EP 862 5	0,2	1

Per OT40

Descrizione				Peso unit.	Conf.
Tipo	Codice ABB	Codice d'ordine	kg	pz.	
Contatti di segnalazione 1NA+1NC per OT40	OA1L11	1SCA022555R9870	M559870	0,08	10

Per OT63ML

Descrizione				Peso unit.	Conf.
Tipo	Codice ABB	Codice d'ordine	kg	pz.	
Quarto polo aggiuntivo per OT63ML3	OTPS 63MLP	1SCA022530R6580	M306580	0,08	10
Contatti di segnalazione 1NA+1NC per OT63	OA2L11	1SCA022424R3190	M243190	0,08	10
Coprimorsetti per tripolare (OT63ML3)	OTS 63T3	1SCA022353R6750	EO 063 1	0,02	10
Coprimorsetti per quarto polo (OT63)	OTS 63T1	1SCA022353R0910	EO 062 3	0,01	10

Per OT125

Descrizione				Peso unit.	Conf.
Tipo	Codice ABB	Codice d'ordine	kg	pz.	
Quarto polo aggiuntivo per OT125M3	OTPS 125MP	1SCA022436R9110	M369110	0,14	10
Contatti di segnalazione 1NA+1NC per OT125	OA3L11	1SCA022555R9950	M559950	0,08	10
Coprimorsetti per tripolare (OT125M3)	OTS 125T3	1SCA022379R9680	EO 059 9	0,02	10
Coprimorsetti per quarto polo (OT125)	OTS 125T1	1SCA022379R9760	EO 058 1	0,01	10



Comando e segnalazione

Interruttori serie E 210



E 210

Interruttori ON-OFF

Dati generali

Profondità totale	68 mm
Larghezza	0.5 o 1 modulo (9 o 18 mm)
Colore	grigio, RAL 7035
Resistenza climatica a	IEC 60068-2-2 (caldo secco) IEC 60068-2-30 (caldo umido) IEC 60068-2-1 (freddo)
Temperatura ambiente	da - 25°C a + 55°C
Temperatura di stoccaggio	da - 40°C a + 70°C
Sezione connessione (Cu)	da 1 x 1 mm ² a 1 x 6 mm ² o 2 x 2.5 mm ² rigido da 1 x 0,75 mm ² a 2 x 1.5 mm ² flessibile con puntale o capocorda a occhiello
Coppia di serraggio	1,2-1,5 Nm
Contatti	Doppia interruzione

Interruttori ON-OFF (E211; E211X)

Capacità di tenuta di corto circuito Inc	3 kA; a 400 V cos φ = 0.8 (con fusibile \leq 35 A / NH00)
Corrente nominale In	16 A, 25 A, 32 A
Tensione nominale Un	
- conforme a EN	250 V c.a., 400 V c.a.
- conforme a UL 508	240 V c.a.
Tensione nominale di tenuta ad impulso Uimp	6 kV
Tensione di funzionamento minima	24 V c.a.; 25 mA
Caratteristiche di sezionamento	per EN60669-2-4; CEI/EN 60947-3
Categoria di utilizzo	AC-22A, DC-22A sec. CEI/EN 60947-3
Intervalli di tensione dei LED	Interruttori ON-OFF E211X 115-250 V c.a. (tolleranza +/- 10%)
Frequenza	50/60 Hz
Piombabile	nelle posizioni ON e OFF
Norme di riferimento	DIN EN 60669-1 *VDE 0632-1 DIN EN 60669-2-4 *VDE 0632-2-4 UL 508
Approvazioni	VDE; UL; GOST; CCC

Categoria di utilizzo per interruttori ON-OFF (secondo la norma CEI 60947-3)

Tipo	In	Categoria di utilizzo		
		DC-22A	AC-22A	
E211-16-...	16 A	50 V c.c. / 16 A	200 V c.c. / 1 A	400 V c.a. / 16 A
E211-25-...	25 A	50 V c.c. / 25 A	200 V c.c. / 2 A	400 V c.c. / 25 A
E211-32-...-	32 A	50 V c.c. / 32 A	200 V c.c. / 3 A	400 V c.c. / 32 A



Comando e segnalazione

Interruttori serie E 210

Interruttori ON-OFF

Dati generali

Profondità totale	68 mm
Larghezza	0.5 o 1 modulo (9 o 18 mm)
Colore	grigio, RAL 7035
Resistenza climatica a	IEC 60068-2-2 (caldo secco) IEC 60068-2-30 (caldo umido) IEC 60068-2-1 (freddo)
Temperatura ambiente	da - 25°C a + 55°C
Temperatura di stoccaggio	da - 40°C a + 70°C
Sezione connessione (Cu)	da 1 x 1 mm ² a 1 x 6 mm ² o 2 x 2.5 mm ² rigido da 1 x 0,75 mm ² a 2 x 1.5 mm ² flessibile con puntale o capocorda a occhiello
Coppia di serraggio	1,2-1,5 Nm
Contatti	Doppia interruzione

Interruttori ON-OFF (E211; E211X)

Capacità di tenuta di corto circuito Inc	3 kA; a 400 V cos φ = 0.8 (con fusibile \leq 35 A / NH00)
Corrente nominale In	16 A, 25 A, 32 A
Tensione nominale Un	
- conforme a EN	250 V c.a., 400 V c.a.
- conforme a UL 508	240 V c.a.
Tensione nominale di tenuta ad impulso Uimp	6 kV
Tensione di funzionamento minima	24 V c.a.; 25 mA
Caratteristiche di sezionamento	per EN60669-2-4; CEI/EN 60947-3
Categoria di utilizzo	AC-22A, DC-22A sec. CEI/EN 60947-3
Intervalli di tensione dei LED	Interruttori ON-OFF E211X 115-250 V c.a. (tolleranza +/- 10%)
Frequenza	50/60 Hz
Piombabile	nelle posizioni ON e OFF
Norme di riferimento	DIN EN 60669-1 *VDE 0632-1 DIN EN 60669-2-4 *VDE 0632-2-4 UL 508
Approvazioni	VDE; UL; GOST; CCC

Categoria di utilizzo per interruttori ON-OFF (secondo la norma CEI 60947-3)

Tipo	In	Categoria di utilizzo		
		DC-22A	AC-22A	
E211-16-...	16 A	50 V c.c. / 16 A	200 V c.c. / 1 A	400 V c.a. / 16 A
E211-25-...	25 A	50 V c.c. / 25 A	200 V c.c. / 2 A	400 V c.c. / 25 A
E211-32-...-	32 A	50 V c.c. / 32 A	200 V c.c. / 3 A	400 V c.c. / 32 A

Comando e segnalazione

Interruttori serie E 210

Commutatori, interruttori di gruppo e comando, pulsanti e spie di segnalazione

Commutatori, interruttori di gruppo e comando (E213; E214; E218)

Corrente nominale In	16 A, 25 A
Tensione nominale Un	
- conforme a EN	250 V c.a., 400 V c.a.
- conforme a UL 508	240 V c.a.
Min. tensione di funzionamento	24 V c.a.; 25 mA
Frequenza	50/60 Hz
Interruttori piombabili	nelle posizioni ON e OFF
Norme di riferimento	DIN EN 60669-1 *VDE 0632-1 UL 508
Approvazioni	VDE; UL; GOST; CCC

Pulsanti con e senza LED (E215; E217)

Corrente nominale In	16 A
Tensione nominale Un	
- conforme a EN	250 V c.a.
- conforme a UL 508	240 V c.a.
Min. tensione di funzionamento	24 V c.a.; 25 mA
Intervalli di tensione dei LED	12-48 V c.a. / c.c.; 115-250 V c.a.; 60-220 V c.c. (tolleranza +/- 10%)
Frequenza	50/60 Hz
Norme di riferimento	DIN EN 60669-1 *VDE 0632-1 UL 508
Approvazioni	VDE; UL; GOST; CCC

Indicatori (E219)

Intervalli di tensione dei LED	12-48 V c.a./c.c.; 115-250 V c.a.; 60-220 V c.c. (tolleranza +/- 10%)
Frequenza	50/60 Hz
Tensione di isolamento	250 V
Tensione nominale di tenuta ad impulso Uimp	4 kV
Potenza assorbita	0,47-1 W
Norme di riferimento	DIN EN 62094-1 UL 508
Approvazioni	VDE; UL; GOST; *1

Indicatori con 2 LED

Intervalli di tensione dei LED	115-250 V c.a.; 12-48 V c.a. (tolleranza +/- 10%)
Frequenza	50/60 Hz
Tensione di isolamento	250 V
Tensione nominale di tenuta ad impulso Uimp	4 kV
Potenza assorbita	0.8 W
Norme di riferimento	DIN EN 62094-1
Approvazioni	VDE; GOST; *1

Indicatori con 3 LED

Intervalli di tensione dei LED	415/250 V c.a. (tolleranza +/- 10%)
Frequenza	50/60 Hz
Tensione di isolamento	250 V
Tensione nominale di tenuta ad impulso Uimp	4 kV
Potenza assorbita	1.2 W
Norme di riferimento	DIN EN 62094-1
Approvazioni	VDE; GOST; *1

*1 = approvazione CCC non richiesta



Comando e segnalazione

Interruttori serie E 210



E 211-16-10

Le funzioni primarie di questi dispositivi consistono nel comando di carichi e segnalazione di specifiche condizioni elettriche in quadri di distribuzione primaria, secondaria e terminale.

Caratteristiche generali

- Salvaspazio grazie a moduli da 9 mm
- Tutti i morsetti sono equipaggiati con viti Pozidrive PZ1
- Morsetti a gabbia a sicurezza positiva
- Leva di comando lucchettabile
- Tre diversi livelli di tensione dei LED
- Disponibilità di diversi colori per spie e pulsanti

Interruttori E211

Ad esempio, questi dispositivi vengono utilizzati per attivare indicatori o altri componenti elettrici (come ventole, condizionatori, ecc.). I nuovi interruttori ON-OFF si contraddistinguono per la facilità di utilizzo e installazione, oltre che per l'eccellente funzionalità.



E211-16-20

Corrente nominale = 16 A

Contatti	Tensione nomin.	Potenza dissip.	Largh.	Descrizione			Peso unit.	Conf.
	V c.a.	W		mm	Tipo	Codice ABB	Codice d'ordine	
1 NA	250	0,32	9	E211-16-10	2CCA703000R0001	M093857	0,035	10
2 NA	250/400	0,82	9	E211-16-20	2CCA703005R0001	M093858	0,045	10
3 NA	250/400	1,14	18	E211-16-30	2CCA703010R0001	M093859	0,080	10
4 NA	250/400	1,64	18	E211-16-40	2CCA703015R0001	M093860	0,090	10

Corrente nominale = 25 A

Contatti	Tensione nomin.	Potenza dissip.	Largh.	Descrizione			Peso unit.	Conf.
	V c.a.	W		mm	Tipo	Codice ABB	Codice d'ordine	
1 NA	250	0,75	9	E211-25-10	2CCA703001R0001	M093861	0,035	10
2 NA	250/400	1,95	9	E211-25-20	2CCA703006R0001	M093862	0,045	10
3 NA	250/400	2,70	18	E211-25-30	2CCA703011R0001	M093863	0,080	10
4 NA	250/400	3,90	18	E211-25-40	2CCA703016R0001	M093864	0,090	10

Corrente nominale = 32 A

Contatti	Tensione nomin.	Potenza dissip.	Largh.	Descrizione			Peso unit.	Conf.
	V c.a.	W		mm	Tipo	Codice ABB	Codice d'ordine	
1 NA	250	1,12	9	E211-32-10	2CCA703002R0001	M093865	0,035	10
2 NA	250/400	2,73	9	E211-32-20	2CCA703007R0001	M093866	0,045	10
3 NA	250/400	3,85	18	E211-32-30	2CCA703012R0001	M093867	0,080	10
4 NA	250/400	5,46	18	E211-32-40	2CCA703017R0001	M093868	0,090	10

Comando e segnalazione

Interruttori serie E 210



E211X-16-10

Interruttori con LED di segnalazione incorporato

LED tensione 115-250 V c.a.

Corrente nominale = 16 A

Cont.	Tensione nominale	Potenza dissip.	LED colore	Largh.	Descrizione			Peso unit.	Conf.
	V c.a.	W		mm	Tipo	Codice ABB	Codice d'ordine	kg	pz.
1 NA	250	0,50	giallo	9	E211X-16-10	2CCA703100R0001	M093887	0,040	10
2 NA	250/400	1,00	giallo	18	E211X-16-20	2CCA703110R0001	M093888	0,050	10
3 NA	250/400	1,50	giallo	18	E211X-16-30	2CCA703115R0001	M093889	0,060	10



E211X-16-20

Corrente nominale = 25 A

Cont.	Tensione nominale	Potenza dissip.	LED colore	Largh.	Descrizione			Peso unit.	Conf.
	V c.a.	W		mm	Tipo	Codice ABB	Codice d'ordine	kg	pz.
1 NA	250	1,15	giallo	9	E211X-25-10	2CCA703101R0001	M093890	0,040	10
2 NA	250/400	2,30	giallo	18	E211X-25-20	2CCA703111R0001	M093891	0,050	10
3 NA	250/400	3,45	giallo	18	E211X-25-30	2CCA703116R0001	M093892	0,060	10

Deviatori E213

I nuovi deviatori si contraddistinguono per la facilità di utilizzo e installazione, oltre che per l'eccellente funzionalità. Applicazioni di esempio sono l'apertura e la chiusura di deflettori a comando elettrico.



E213-16-001

Corrente nominale = 16 A

Cont.	Tensione nominale	Potenza dissip.	LED colore	Largh.	Descrizione			Peso unit.	Conf.
	V c.a.	W		mm	Tipo	Codice ABB	Codice d'ordine	kg	pz.
1 CO	250	0,32	-	9	E213-16-001	2CCA703040R0001	M093869	0,041	10
2 CO	250	0,82	-	18	E213-16-002	2CCA703045R0001	M093870	0,082	10

Corrente nominale = 25 A

Cont.	Tensione nominale	Potenza dissip.	LED colore	Largh.	Descrizione			Peso unit.	Conf.
	V c.a.	W		mm	Tipo	Codice ABB	Codice d'ordine	kg	pz.
1 CO	250	0,40	-	9	E213-25-001	2CCA703041R0001	M093871	0,041	10
2 CO	250	0,88	-	18	E213-25-002	2CCA703046R0001	M093872	0,082	10



E213-16-002



Comando e segnalazione

Interruttori serie E 210



E214-16-101

Commutatori (I-0-II, manuale-OFF-automatico) E214

I nuovi commutatori possono essere utilizzati per comandare l'installazione principale di un alimentatore di emergenza. Questi dispositivi si contraddistinguono per la facilità di utilizzo e installazione, oltre che per l'eccellente funzionalità.

Corrente nominale = 16 A

Contatti	Tensione nominale	Potenza dissipata	Largh.	Descrizione			Peso unit.	Conf. pz.
	V c.a.	W		mm	Tipo	Codice ABB	Codice d'ordine	
1 CO	250	0,32	9	E214-16-101	2CCA703025R0001	M093873	0,041	10
2 CO	250	0,82	18	E214-16-202	2CCA703030R0001	M093874	0,082	10



E214-16-202

Corrente nominale = 25 A

Contatti	Tensione nominale	Potenza dissipata	Largh.	Descrizione			Peso unit.	Conf. pz.
	V c.a.	W		mm	Tipo	Codice ABB	Codice d'ordine	
1 CO	250	0,40	9	E214-25-101	2CCA703026R0001	M093875	0,041	10
2 CO	250	0,88	18	E214-25-202	2CCA703031R0001	M093876	0,082	10

Interruttori di controllo E218

Questi dispositivi possono essere utilizzati nei quadri di distribuzione per qualsiasi funzione di controllo. I nuovi interruttori di controllo si contraddistinguono per la facilità di utilizzo e installazione, oltre che per l'eccellente funzionalità.



E 218-16-11

Corrente nominale = 16 A

Contatti	Tensione nominale	Potenza dissipata	Largh.	Descrizione			Peso unit.	Conf. pz.
	V c.a.	W		mm	Tipo	Codice ABB	Codice d'ordine	
1NA+1NC	250	0,50	9	E218-16-11	2CCA703050R0001	M093877	0,041	10
2NA+2NC	250	1,00	18	E218-16-22	2CCA703060R0001	M093878	0,082	10
3NA+1NC	250	1,50	18	E218-16-31	2CCA703065R0001	M093879	0,082	10



E 218-16-22

Corrente nominale = 25 A

Contatti	Tensione nominale	Potenza dissipata	Largh.	Descrizione			Peso unit.	Conf. pz.
	V c.a.	W		mm	Tipo	Codice ABB	Codice d'ordine	
1NA+1NC	250	0,75	9	E218-25-11	2CCA703051R0001	M093880	0,041	10

Comando e segnalazione

Pulsanti E 210



E 215



E 217

Pulsanti con e senza LED E215

I nuovi prodotti sono disponibili con larghezze di 9 mm (= 0,5 moduli).

I dispositivi possono essere utilizzati nei quadri di distribuzione e si contraddistinguono per la facilità di utilizzo e installazione, oltre che per l'eccellente funzionalità. I pulsanti servono per il controllo remoto in tutti i tipi di installazioni elettriche (ad es. pubbliche, industriali). La serie offre tre diverse tensioni.

(Serie: 12-48 V c.a./c.c.; 115-250 V c.a. e 60-220 V c.c.).

Corrente nominale = 16 A

Contatti	Tensione nominale	Potenza dissip.	Colore pulsante	Largh.	Descrizione			Peso unit.	Conf.
	V c.a.	W		mm	Tipo	Codice ABB	Codice d'ordine	kg	pz.
1NA+1NC	250	0,50	grigio	9	E215-16-11B	2CCA703150R0001	M093881	0,046	10
1NA+1NC	250	0,50	rosso	9	E215-16-11C	2CCA703151R0001	M093882	0,046	10
1NA+1NC	250	0,50	verde	9	E215-16-11D	2CCA703152R0001	M093883	0,046	10
1NA+1NC	250	0,50	giallo	9	E215-16-11E	2CCA703153R0001	M093884	0,046	10
1NA+1NC	250	0,50	nero	9	E215-16-11F	2CCA703154R0001	M093885	0,046	10
1NA+1NC	250	0,50	blu	9	E215-16-11G	2CCA703155R0001	M093886	0,046	10

Pulsanti luminosi a LED E217

Tensione LED = 115-250 V c.a.

Cont.	Tensione nominale	Potenza dissip.	Colore pulsante	Largh.	Descrizione			Peso unit.	Conf.
	V c.a.	W		mm	Tipo	Codice ABB	Codice d'ordine	kg	pz.
1 NA	250	1,10	bianco	9	E217-16-10B	2CCA703160R0001	M093898	0,050	10
1 NA	250	1,10	rosso	9	E217-16-10C	2CCA703161R0001	M093899	0,050	10
1 NA	250	1,10	verde	9	E217-16-10D	2CCA703162R0001	M093900	0,050	10
1 NA	250	1,10	giallo	9	E217-16-10E	2CCA703163R0001	M093901	0,050	10
1 NA	250	1,10	blu	9	E217-16-10G	2CCA703164R0001	M093902	0,050	10
1 NC	250	1,10	bianco	9	E217-16-01B	2CCA703250R0001	M093908	0,050	10
1 NC	250	1,10	rosso	9	E217-16-01C	2CCA703251R0001	M093909	0,050	10
1 NC	250	1,10	verde	9	E217-16-01D	2CCA703252R0001	M093910	0,050	10
1 NC	250	1,10	giallo	9	E217-16-01E	2CCA703253R0001	M093911	0,050	10
1 NC	250	1,10	blu	9	E217-16-01G	2CCA703254R0001	M093912	0,050	10



Comando e segnalazione

Pulsanti E 210

**E 217**

Pulsanti luminosi a LED E217

Tensione LED = 12-48 V c.a./c.c.

Cont.	Tensione nominale	Potenza dissip.	LED colore	Largh.	Descrizione			Peso unit.	Conf.
	V c.a.	W		mm	Tipo	Codice ABB	Codice d'ordine	kg	pz.
1 NA	250	0,72	bianco	9	E217-16-10B48	2CCA703170R0001	M093893	0,050	10
1 NA	250	0,72	rosso	9	E217-16-10C48	2CCA703171R0001	M093894	0,050	10
1 NA	250	0,72	verde	9	E217-16-10D48	2CCA703172R0001	M093895	0,050	10
1 NA	250	0,72	giallo	9	E217-16-10E48	2CCA703173R0001	M093896	0,050	10
1 NA	250	0,72	blu	9	E217-16-10G48	2CCA703174R0001	M093897	0,050	10
1 NC	250	0,72	bianco	9	E217-16-01B48	2CCA703260R0001	M093903	0,050	10
1 NC	250	0,72	rosso	9	E217-16-01C48	2CCA703261R0001	M093904	0,050	10
1 NC	250	0,72	verde	9	E217-16-01D48	2CCA703262R0001	M093905	0,050	10
1 NC	250	0,72	giallo	9	E217-16-01E48	2CCA703263R0001	M093906	0,050	10
1 NC	250	0,72	blu	9	E217-16-01G48	2CCA703264R0001	M093907	0,050	10

Tensione LED = 60-220 V c.c.

Cont.	Tensione nominale	Potenza dissip.	LED colore	Largh.	Descrizione			Peso unit.	Conf.
	V c.a.	W		mm	Tipo	Codice ABB	Codice d'ordine	kg	pz.
1 NA	250	1,50	bianco	9	E217-16-10B220	2CCA703165R0001	M093913	0,050	10
1 NA	250	1,50	rosso	9	E217-16-10C220	2CCA703166R0001	M093914	0,050	10
1 NA	250	1,50	verde	9	E217-16-10D220	2CCA703167R0001	M093915	0,050	10
1 NA	250	1,50	giallo	9	E217-16-10E220	2CCA703168R0001	M093916	0,050	10
1 NA	250	1,50	blu	9	E217-16-10G220	2CCA703169R0001	M093917	0,050	10
1 NC	250	1,50	bianco	9	E217-16-01B220	2CCA703255R0001	M093918	0,050	10
1 NC	250	1,50	rosso	9	E217-16-01C220	2CCA703256R0001	M093919	0,050	10
1 NC	250	1,50	verde	9	E217-16-01D220	2CCA703257R0001	M093920	0,050	10
1 NC	250	1,50	giallo	9	E217-16-01E220	2CCA703258R0001	M093921	0,050	10
1 NC	250	1,50	blu	9	E217-16-01G220	2CCA703259R0001	M093922	0,050	10

Comando e segnalazione

Spie luminose E 210



E 219

Spie luminose a LED E219

I nuovi prodotti sono disponibili con larghezze di 9 mm (= 0,5 moduli) e possono essere utilizzati per indicare condizioni operative quali segnalazione di una perdita di fase. Grazie alla tecnologia LED, queste spie offrono una maggiore luminosità e durata nel tempo. Va precisato inoltre che in fase di collegamento è sempre richiesto l'utilizzo del polo di neutro. La gamma offre quattro diverse tensioni.

Serie: 12-48 V c.a./c.c.; 115-250 V c.a. e 110-220 V c.c., 415/250V c.a.

Spia singola - Tensione LED = 115-250 V c.a.

Potenza dissipata	LED colore	Largh.	Descrizione			Peso unit.	Conf.
W		mm	Tipo	Codice ABB	Codice d'ordine	kg	pz.
0,47	bianco	9	E219-B	2CCA703400R0001	M093928	0,04	10
0,47	rosso	9	E219-C	2CCA703401R0001	M093929	0,04	10
0,47	verde	9	E219-D	2CCA703402R0001	M093930	0,04	10
0,47	giallo	9	E219-E	2CCA703403R0001	M093931	0,04	10
0,47	blu	9	E219-G	2CCA703404R0001	M093932	0,04	10

Spia singola - Tensione LED = 12-48 V c.a./c.c.

Potenza dissipata	LED colore	Largh.	Descrizione			Peso unit.	Conf.
W		mm	Tipo	Codice ABB	Codice d'ordine	kg	pz.
0,40	bianco	9	E219-B48	2CCA703420R0001	M093923	0,04	10
0,40	rosso	9	E219-C48	2CCA703421R0001	M093924	0,04	10
0,40	verde	9	E219-D48	2CCA703422R0001	M093925	0,04	10
0,40	giallo	9	E219-E48	2CCA703423R0001	M093926	0,04	10
0,40	blu	9	E219-G48	2CCA703424R0001	M093927	0,04	10

Spia singola - Tensione LED = 110-220 V c.c.

Potenza dissipata	LED colore	Largh.	Descrizione			Peso unit.	Conf.
W		mm	Tipo	Codice ABB	Codice d'ordine	kg	pz.
1,00	bianco	9	E219-B220	2CCA703405R0001	M093933	0,04	10
1,00	rosso	9	E219-C220	2CCA703406R0001	M093934	0,04	10
1,00	verde	9	E219-D220	2CCA703407R0001	M093935	0,04	10
1,00	giallo	9	E219-E220	2CCA703408R0001	M093936	0,04	10
1,00	blu	9	E219-G220	2CCA703409R0001	M093937	0,04	10



Comando e segnalazione

Spie luminose E 210



E 219-2CD



E 219-3CDE

Spia doppia - Tensione LED = 12-24 V c.a.

Potenza dissipata	LED colore	Largh.	Descrizione			Peso unit.	Conf.
W		mm	Tipo	Codice ABB	Codice d'ordine	kg	pz.
0.8	verde, rosso	9	E219-2CD48	2CCA703911R0001	M141334	0,042	10

Spia doppia - Tensione LED = 115-230 V c.a.

Potenza dissipata	LED colore	Largh.	Descrizione			Peso unit.	Conf.
W		mm	Tipo	Codice ABB	Codice d'ordine	kg	pz.
0.8	verde, rosso	9	E219-2CD	2CCA703910R0001	M141333	0,042	10

Spia tripla - Tensione LED = 415-230 V c.a.

Potenza dissip.	LED colore	Largh.	Descrizione			Peso unit.	Conf.
W		mm	Tipo	Codice ABB	Codice d'ordine	kg	pz.
1.2	rosso, rosso, rosso	9	E219-3C	2CCA703900R0001	M141330	0,044	10
1.2	verde, verde, verde	9	E219-3D	2CCA703901R0001	M141331	0,044	10
1.2	rosso, giallo, verde	9	E219-3CDE	2CCA703902R0001	M141332	0,044	10

Comando e segnalazione

Accessori E 210



E 210-DH



E 210-ASV9

Accessori per interruttori, commutatori e deviatori

Falso polo 1/2 modulo

Il falso polo permette di separare i prodotti montati sulla guida DIN in gruppi per aumentare la visibilità. Deve sempre essere accoppiato a sinistra dei prodotti.

Descrizione			Peso unit.	Conf.	
Tipo	Codice ABB	Codice d'ordine	kg	pz.	
Falso polo in mezzo modulo	E210-DH	2CCA703480R0001	M140420	0,18	10

Lucchetto

Il lucchetto da mezzo modulo può essere montato anche su un prodotto di un modulo della gamma E210.

Descrizione			Peso unit.	Conf.	
Tipo	Codice ABB	Codice d'ordine	kg	pz.	
Sacchetto da 10 blocchi lucchetto 1/2 modulo	E210-ASV9	2CCA703648R0001	M140421	0,01	10

Comando e segnalazione

Spie luminose per fronte quadro SL



SL 4 LEDs



SL 12 LEDs

Caratteristiche elettriche		
Alimentazione	[V]	- c.a./c.c 24, 48 ±20%
		- c.a. 115, 230 ±20%
		- c.c. 115 ±20%
Frequenza	[Hz]	0-1000
Potenza assorbita	[W]	0,5 max per ingresso
Assorbimento ingresso TEST	[W]	4 max
Altre caratteristiche		
Temperatura di funzionamento	[°C]	-20 +60
Temperatura di stoccaggio	[°C]	-20 +70
Umidità relativa		30-95%
Dimensioni	[mm]	48 x 48 x 56 (SL-3 e SL-4)
		96 x 96 x 56 (SL...96)
		72 x 144 x 70 (SL...72-144)
Peso	[gr]	100 (SL-3 e SL-4),
		300 (SL-12-115V/96)
		350 (SL-12-115V/72-144)
Grado di protezione		IP40
Dimensioni targhetta	[mm]	30 x 9

Spie luminose SL

Sono dispositivi di segnalazione luminosa che permettono di visualizzare sul fronte del quadro, in modo immediatamente visibile ed intuitivo, lo stato di una linea elettrica o di un carico situati a distanza o all'interno del quadro elettrico stesso. La gamma di spie luminose comprende dispositivi a 3, 4 o 12 led disponibili in varie tensioni di alimentazione, con targhette neutre completamente personalizzabili.

La gamma con alimentazione a 115 V c.c. è installabile su quadri di media tensione ed applicazioni fuori standard.

Spie luminose 24 V c.a./c.c.

Larg.	Numero di LED	Caratt. del LED	Etichetta	Descrizione		Peso unit.	Conf.
mm				Tipo	Codice ABB	Codice d'ordine	pz.
48	3	non incluso	neutro	SL-3-24V/48	2CSG211010R3001	EQ 014 2	0,01 1
48	4	non incluso	neutro	SL-4-24V/48	2CSG221010R3001	EQ 017 5	0,01 1
48	3	■	neutro	SL-3-L1-L2-L3-24V/48	2CSG241020R3001	EQ 018 3	0,01 1
48	3	■ ■ ■	in inglese	SL-3-A-C-S-24V/48	2CSG251030R3001	EQ 019 1	0,01 1
48	4	■ ■ ■ ■	in inglese	SL-4-A-C-S-E-24V/48	2CSG251040R3001	EQ 021 7	0,01 1
96	12	non incluso	allarme	SL-12-24V/96	2CSG274050R3001	EQ 040 7	0,03 1
144	12	non incluso	allarme	SL-12-24V/144	2CSG233050R3001	EQ 045 6	0,35 1

Spie luminose 48 V c.a./c.c.

Larg.	Numero di LED	Caratt. del LED	Etichetta	Descrizione		Peso unit.	Conf.
mm				Tipo	Codice ABB	Codice d'ordine	kg pz.
48	3	non incluso	neutro	SL-3-48V/48	2CSG311010R3001	EQ 022 5	0,01 1
48	4	non incluso	neutro	SL-4-48V/48	2CSG321010R3001	EQ 023 3	0,01 1
48	3	■	neutro	SL-3-L1-L2-L3-48V/48	2CSG341020R3001	EQ 024 1	0,01 1
48	3	■ ■ ■	in inglese	SL-3-A-C-S-48V/48	2CSG351030R3001	EQ 025 8	0,01 1
48	4	■ ■ ■ ■	in inglese	SL-4-A-C-S-E-48V/48	2CSG351040R3001	EQ 026 6	0,01 1
96	12	non incluso	allarme	SL-12-48V/96	2CSG374050R3001	EQ 042 3	0,03 1
144	12	non incluso	allarme	SL-12-48V/144	2CSG333050R3001	EQ 046 4	0,35 1



Comando e segnalazione

Spie luminose per fronte quadro SL

Spie luminose 115 V c.a.

Larg.	Numero di LED	Caratt. del LED	Etichetta	Descrizione			Peso unit.	Conf.
mm				Tipo	Codice ABB	Codice d'ordine	kg	pz.
48	3	non incluso	neutro	SL-3-115V/48	2CSG411010R3001	EQ 028 2	0,01	1
48	4	non incluso	neutro	SL-4-115V/48	2CSG421010R3001	EQ 029 0	0,01	1
48	3		in inglese	SL-3-A-C-S-115V/48	2CSG451030R3001	EQ 031 6	0,01	1
48	4		in inglese	SL-4-A-C-S-E-115V/48	2CSG451040R3001	EQ 032 4	0,01	1
96	12	non incluso	allarme	SL-12-115V/96	2CSG474050R3001	EQ 043 1	0,03	1
144	12	non incluso	allarme	SL-12-115V/144	2CSG433050R3001	EQ 047 2	0,35	1

Spie luminose 115 V c.c.

Dim	Numero di LED	Caratt. del LED	Etichetta	Descrizione			Peso unit.	Conf.
				Tipo	Codice ABB	Codice d'ordine	kg	pz.
48	3	non incluso	neutro	SL-3-115V/48 c.c.	2CSG273233R3001	G273233	0,01	1
48	4	non incluso	neutro	SL-4-115V/48 c.c.	2CSG273313R3001	G273313	0,01	1
48	3		in inglese	SL-3-A-C-S-115V/48 c.c.	2CSG273223R3001	G273223	0,01	1
48	4		in inglese	SL-4-A-C-S-E-115V/48 c.c.	2CSG273303R3001	G273303	0,01	1
96	12	non incluso	allarme	SL12-115V/96 c.c.	2CSG273213R3001	G273213	0,01	1
144	12	non incluso	allarme	SL12-115V/72-144 c.c.	2CSG273293R3001	G273293	0,01	1

Spie luminose 230 V c.a.

Dim	Numero di LED	Caratt. del LED	Etichetta	Descrizione			Peso unit.	Conf.
				Tipo	Codice ABB	Codice d'ordine	kg	pz.
48	3	non incluso	neutro	SL-3-230V/48	2CSG511010R3001	EQ 033 2	0,01	1
48	4	non incluso	neutro	SL-4-230V/48	2CSG521010R3001	EQ 034 0	0,01	1
48	3		neutro	SL-3-L1-L2-L3-230V/48	2CSG541020R3001	EQ 036 5	0,01	1
48	3		in inglese	SL-3-A-C-S-230V/48	2CSG551030R3001	EQ 037 3	0,01	1
48	4		in inglese	SL-4-A-C-S-E-230V/48	2CSG551040R3001	EQ 039 9	0,01	1
96	12	non incluso	allarme	SL-12-230V/96	2CSG574050R3001	EQ 044 9	0,03	1
144	12	non incluso	allarme	SL-12-230V/144	2CSG533050R3001	EQ 048 0	0,35	1

Accessori per spie luminose

	Descrizione			Peso unit.	Conf.
	Tipo	Codice ABB	Codice d'ordine	kg	pz.
	LED rosso	2CSG500060R3001	EQ 049 8	0,05	5 pcs
	LED verde	2CSG500070R3001	EQ 050 6	0,05	5 pcs
	LED giallo	2CSG500080R3001	EQ 051 4	0,05	5 pcs
	LED blu	2CSG500090R3001	EQ 054 8	0,05	5 pcs
	LED bianco	2CSG500100R3001	EQ 055 5	0,05	5 pcs

Comando e segnalazione

Contattori modulari ESB ed EN



I contattori modulari ABB, sviluppati all'insegna della silenziosità, offrono ora una gamma più ampia di specifiche, con correnti da 16 A a 100 A. Ampiamente usati nelle applicazioni sensibili al rumore per la commutazione e il controllo di illuminazione, riscaldamento, ventilazione, motori e pompe, i contattori modulari portano funzionalità e silenziosità su nuovi livelli grazie al design innovativo della bobina AC/DC, all'ampia selezione di accessori e alla disponibilità di versioni manuali e automatiche.



Interfaccia ottimizzata

Silenziosi e affidabili in ogni applicazione

I contattori ad alta silenziosità ABB sono equipaggiati con innovative bobine AC/DC. La gamma copre specifiche di corrente da 16 A a 100 A e offre accessori in grado di soddisfare le esigenze dei clienti in ogni applicazione. Un indicatore integrato rende più rapida la diagnosi e offre al primo sguardo informazioni sullo stato dell'unità.



Installazione semplificata

Tante soluzioni per risparmiare tempo e denaro

Tempo di installazione e livelli di magazzino ridotti grazie al blocco di contatto ausiliario che può essere applicato manualmente sui contattori.

I contattori modulari ABB sono facilmente combinabili con la gamma compatta System Pro M e sono quindi compatibili con altri componenti modulari per guida DIN.



Disponibilità globale

Ciò che occorre, dove occorre

In tutto il mondo, ogni prodotto ABB può contare sul supporto offerto da tecnici esperti che operano a livello locale, facilitando le comunicazioni e rendere più rapide le consegne.



Comando e segnalazione

Caratteristiche tecniche contattori modulari ESB ed EN

Circuito principale - Caratteristiche di utilizzo conformi a IEC/EN

Tipo di contattore		ESB16..N	ESB20..N EN20..N	ESB25..N EN25..N	ESB40..N EN40..N	ESB63..N	ESB100..N
Norme		IEC/EN 60947-1, IEC/EN 60947-4-1, IEC/EN 61095					
Tensione nominale di funzionamento U _e		220 V c.c. 250 V c.a.	220 V c.c. 250 V c.a.	220 V c.c. 400 V c.a.	220 V c.c. 400 V c.a.	220 V c.c. 400 V c.a.	220 V c.c. 400 V c.a.
Frequenza nominale		c.c., 50/60 Hz					
Categoria di utilizzo AC-1 / AC-7a per temperatura dell'aria vicino al contattore ≤ 55 °C							
corrente nominale di funzionamento I _e AC-1 / AC-7a		16 A	20 A	25 A	40 A	63 A	100 A
potenza nominale di funzionamento AC-1	230 V monofase	3,7 kW	4,6 kW	5,8 kW	9,2 kW	14,5 kW	23 kW
	400 V trifase	–	–	17,3 kW	27,7 kW	43,6 kW	69,3 kW
Categoria di utilizzo AC-3 / AC-7b per temperatura dell'aria vicino al contattore ≤ 55 °C							
corrente nominale di funzionamento I _e AC-3 / AC-7b	230 V monofase	6 A	9 A	9 A	22 A	30 A	–
	400 V trifase	–	–	9 A	22 A	30 A	–
potenza nominale di funzionamento AC-3	230 V monofase	0,9 kW	1,3 kW	1,3 kW	3,7 kW	5 kW	–
	400 V trifase	–	–	4 kW	11 kW	15 kW	–
Capacità di produzione nominale AC-3 secondo IEC 60947-4-1		10 x I _e / AC-3	10 x I _e / AC-3	10 x I _e / AC-3	10 x I _e / AC-3	10 x I _e / AC-3	–
Capacità di interruzione nominale AC-3 secondo IEC 60947-4-1		8 x I _e / AC-3	8 x I _e / AC-3	8 x I _e / AC-3	8 x I _e / AC-3	8 x I _e / AC-3	–
Protezione dai cortocircuiti - fusibile tipo gG		20 A	20 A	35 A	63 A	80 A	125 A
Corrente di tenuta nominale di breve durata I _{cw} con temperatura ambiente di 40 °C all'aria aperta, da freddo	10 s	72 A	72 A	72 A	176 A	240 A	–
Potenza dissipata per polo		0,9 W	1,4 W	2 W	3 W	4,5 W	6 W
Massima frequenza di commutazione elettrica	AC-1 / AC-7a	300 cicli/h	300 cicli/h	300 cicli/h	300 cicli/h	300 cicli/h	150 cicli/h
	AC-3 / AC-7b	600 cicli/h	600 cicli/h	600 cicli/h	600 cicli/h	600 cicli/h	–
Manovre elettriche	AC-1 / AC-7a	150.000 cicli	150.000 cicli	130.000 cicli	150.000 cicli	100.000 cicli	70.000 cicli
	AC-3 / AC-7b	150.000 cicli	150.000 cicli	500.000 cicli	150.000 cicli	240.000 cicli	–
Manovre meccaniche		1.000.000 cicli					

Comando e segnalazione

Caratteristiche tecniche contattori modulari ESB ed EN

Circuito principale - Caratteristiche di utilizzo conformi a UL/CSA

Tipo di contattore		ESB16..N	ESB20..N EN20..N	ESB25..N EN25..N	ESB40..N EN40..N	ESB63..N	ESB100..N
Norme		UL 60947-1, UL 60947-4-1					
Valore nominale di utilizzo	240 V	16 A	20 A	25 A	40 A	63 A	100 A
Potenza del motore							
corrente di pieno carico	220...240 V monofase	6,9 A	8 A	9,6 A	22 A	28 A	–
	440...480 V trifase	–	–	7,6 A	21 A	21 A	–
potenza in cavalli vapore	220...240 V monofase	0,8 cv	1 cv	1 cv	3 cv	5 cv	–
	440...480 V trifase	–	–	5 cv	15 cv	15 cv	–
Protezione dai cortocircuiti per i contattori senza relè termico O/L - Protezione motore esclusa							
valore nominale fusibili		20 A	20 A	25 A	40 A	75 A	125 A
fusibile tipo 480 V		K5	K5	K5	K5	K5	K5
Massima frequenza di commutazione elettrica							
per uso generale		300 cicli/h	300 cicli/h	300 cicli/h	300 cicli/h	300 cicli/h	150 cicli/h
per uso motore		600 cicli/h	600 cicli/h	600 cicli/h	600 cicli/h	600 cicli/h	–

Dati tecnici generali

Tipo di contattore		ESB16..N	ESB20..N EN20..N	ESB25..N EN25..N	ESB40..N EN40..N	ESB63..N	ESB100..N
Tensione nominale di isolamento U_i							
secondo IEC 60947-4-1 e VDE 0110 (Gr. C)		400 V	400 V	500 V	500 V	500 V	500 V
Tensione nominale di tenuta ad impulso U_{imp}		6 kV	ESB: 6 kV EN: 6 kV	ESB: 6 kV EN: 4 kV / 6 kV con coperchio di protezione		6 kV	6 kV
Temperatura dell'ambiente ⁽¹⁾							
funzionamento		-25...+55 °C					
stoccaggio		-40...+80 °C					
Altitudine massima di funzionamento consentita		2.000 m					
Resistenza agli urti secondo IEC 60068-2-27		impulso		15g			
		11 ms					

⁽¹⁾ Nel caso in cui più contattori siano montati affiancati e il tempo di funzionamento in attrazione sia superiore a un'ora, ciascun contattore deve essere distanziato tramite ESB-DIS (1/2 modulo). Questo accorgimento non è necessario con una temperatura ambiente inferiore a 40 °C oppure con i contattori di tipo ESB20.

Caratteristiche del sistema magnetico

Tipo di contattore		ESB16..N	ESB20..N EN20..N	ESB25..N EN25..N	ESB40..N EN40..N	ESB63..N	ESB100..N	
Limiti di funzionamento della bobina secondo IEC/EN60947-4-1		0,85...1,1 x U_c (a $\theta \leq 55$ °C)						
Frequenza nominale		c.c., 50 / 60 / 400 Hz						
Range di frequenza		c.c., 40...450 Hz						
Assorbimento della bobina	attrazione	50 Hz	2,5 VA	2,5 VA	4 VA	4,5 VA	60 VA	90 VA
		60 Hz	2,5 VA	2,5 VA	4 VA	4,5 VA	60 VA	90 VA
		c.c.	2,5 W	2,5 W	4 W	5 W	70 W	100 W
	ritenuta	50 Hz	2,5 VA	2,5 VA	4 VA	4,5 VA	4,5 VA	7,5 VA
		60 Hz	2,5 VA	2,5 VA	4 VA	4,5 VA	4,5 VA	7,5 VA
		c.c.	2,5 W	2,5 W	4 W	5 W	5 W	8,5 W



Comando e segnalazione

Caratteristiche tecniche contattori modulari ESB ed EN

Caratteristiche di montaggio e condizioni di uso

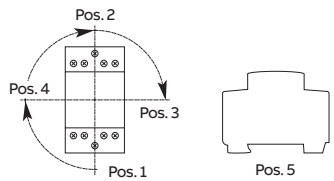
Tipo di contattore	ESB16..N	ESB20..N EN20..N	ESB25..N EN25..N	ESB40..N EN40..N	ESB63..N	ESB100..N
Posizione di fissaggio	Posizione 1 - 5 					
Fissaggio su guida DIN	TH35-15 (barra di montaggio 35 x 15 mm) secondo IEC 60715 TH35-7.5 (barra di montaggio 35 x 7.5 mm) secondo IEC 60715					

Caratteristiche di collegamento - Circuito principale

Tipo di contattore	ESB16..N	ESB20..N EN20..N	ESB25..N EN25..N	ESB40..N EN40..N	ESB63..N	ESB100..N
Capacità di collegamento						
rigido	1x1...10 mm ² 2x1...4 mm ²	1x1...10 mm ² 2x1...4 mm ²	1x1,5...10 mm ² 2x1,5...4 mm ²	1x1,5...25 mm ² 2x1,5...10 mm ²	1x1,5...25 mm ² 2x1,5...10 mm ²	1x10...50 mm ² 2x -
flessibile con terminale	1x1...6 mm ² 2x1...2,5 mm ²	1x1...6 mm ² 2x1...2,5 mm ²	1x1,5...10 mm ² 2x1,5...2,5 mm ²	1x1,5...16 mm ² 2x1,5...10 mm ²	1x1,5...16 mm ² 2x1,5...10 mm ²	1x10...35 mm ² 2x -
flessibile con terminale isolato	1x1...6 mm ² 2x1...1,5 mm ²	1x1...6 mm ² 2x1...1,5 mm ²	1x1,5...10 mm ² 2x1,5 mm ²	1x1,5...16 mm ² 2x1,5...10 mm ²	1x1,5...16 mm ² 2x1,5...10 mm ²	1x10...35 mm ² 2x -
flessibile	1x1...6 mm ² 2x1...4 mm ²	1x1...6 mm ² 2x1...4 mm ²	1x1,5...10 mm ² 2x1,5...4 mm ²	1x1,5...16 mm ² 2x1,5...10 mm ²	1x1,5...16 mm ² 2x1,5...10 mm ²	1x10...35 mm ² 2x -
intrecciato secondo UL/CSA	14-8 AWG	14-8 AWG	16-8 AWG	16-4 AWG	16-4 AWG	8-0 AWG
Grado di protezione	IP20					
Parte non isolata	10 mm	10 mm	10 mm	13 mm	13 mm	15 mm
Coppia di serraggio	1,2 Nm / 11 lb-in	1,2 Nm / 11 lb-in	1 Nm / 9 lb-in	2,5 Nm / 20 lb-in	2,5 Nm / 20 lb-in	3 Nm / 27 lb-in
Cacciavite raccomandato	Pozidriv 1			Pozidriv 2		

Caratteristiche di collegamento - Circuito di comando

Tipo di contattore	ESB16..N	ESB20..N EN20..N	ESB25..N EN25..N	ESB40..N EN40..N	ESB63..N	ESB100..N
Capacità di collegamento						
rigido	1x1...4 mm ² 2x1...2,5 mm ²					
flessibile con terminale	1x0,75...2,5 mm ² 2x0,75...1 mm ²					
flessibile con terminale isolato	1x1...2,5 mm ² 2x0,75...1 mm ²					
flessibile	1x1...4 mm ² 2x1...2,5 mm ²					
intrecciato secondo UL/CSA	16-10 AWG					
Grado di protezione	IP20					
Parte non isolata	7 mm					
Coppia di serraggio	0,9 Nm / 8 lb-in					
Cacciavite raccomandato	Pozidriv 1					

Comando e segnalazione

Caratteristiche tecniche contattori modulari ESB ed EN

Tabella di commutazione c.c.

Tipo	Tensione nominale di funzionamento	Contatto	DC-1/A 1 polo	DC3/A 1 polo
ESB16-..N	24 V c.c.	NA	20	15
ESB20-..N	48 V c.c.		15	7
EN20-..N	60 V c.c.		15	5
	110 V c.c.		5	1,5
	220 V c.c.		0,5	0,2
	24 V c.c.	NC	14	6
	48 V c.c.		7	3
	60 V c.c.		4,5	2
	110 V c.c.		1,5	0,6
	220 V c.c.		0,2	0,1

Tipo	Tensione nominale di funzionamento	Contatto	DC-1/A 1 polo	DC3/A 1 polo
ESB25-..N	24 V c.c.	NA	24	24
EN25-..N	48 V c.c.		24	24
	60 V c.c.		24	24
	110 V c.c.		24	16
	220 V c.c.		13	4
	24 V c.c.	NC	24	19
	48 V c.c.		22	9,4
	60 V c.c.		17,5	7,5
	110 V c.c.		9,5	4,1
220 V c.c.		3,8	1,6	
ESB40-..N	24 V c.c.	NA	40	40
EN40-..N	48 V c.c.		40	40
	60 V c.c.		40	34
	110 V c.c.		30	18
	220 V c.c.		15	4,5
ESB63-..N	24 V c.c.	NA	63	63
	48 V c.c.		63	47
	60 V c.c.		60	38
	110 V c.c.		33	21
	220 V c.c.		17	5
ESB100-..N	24 V c.c.	NA	100	100
	48 V c.c.		100	70
	60 V c.c.		80	45
	110 V c.c.		50	25
	220 V c.c.		35	7



Comando e segnalazione

Contattori modulari ESB ed EN



Funzionamento silenzioso

Grazie all'innovativo design AC/DC esente da ronzio, la gamma indirizza le specifiche delle applicazioni che esigono un funzionamento silenzioso, tipiche ad esempio nelle camere d'albergo e negli edifici residenziali.

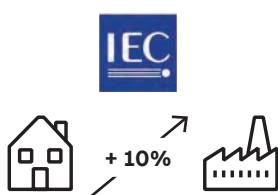

Ampio spettro applicativo

Oltre a presentare un grado di inquinamento di classe 3, la linea di contattori modulari ESB è conforme sia alla norma IEC 60947-4-1 per uso industriale che alla norma IEC 61095 per uso residenziale. Grazie alle molteplici omologazioni e alla robustezza intrinseca, questi contattori possono coprire oltre il 10% in più di applicazioni in ambiente sia residenziale che industriale.

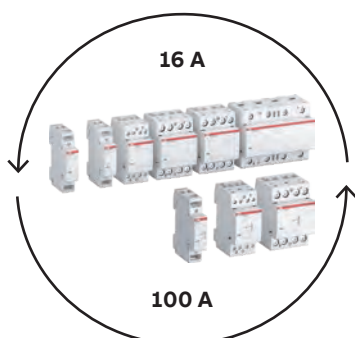

Soluzione completa

La gamma di contattori modulari ESB e EN di ABB offre una soluzione completa da 16 A a 100 A, assicurando una risposta mono-fornitore a tutte le esigenze del cliente.

Con le versioni da 16 A, 25 A e 100 A, le specifiche di progetto possono essere rispettate a un costo competitivo.



Risparmiate fino al 15% di spazio con il montaggio raggruppato

I contattori ESB16..N e ESB/EN20..N possono essere montati in gruppo. La possibilità di evitare il distanziale permette di risparmiare sui costi e di ridurre gli ingombri nei quadri elettrici.

Comando e segnalazione

Contattori modulari ESB ed EN



Circuito di protezione incorporato

Questa dotazione permette di proteggere il contattore da fulmini e sovratensioni senza dover ricorrere ad altri componenti.



Design System Pro M

Contattori e accessori sono progettati in conformità alla gamma System pro M e ai requisiti dei componenti modulari ABB su guida DIN: oltre a questo, si adattano perfettamente ai quadri dedicati.



Codice EAN per facilitare l'identificazione

È sufficiente leggere con lo scanner il codice EAN stampato sul lato dei dispositivi e risparmiare così anche l'80% di tempo per l'identificazione del prodotto. In questo modo è facile movimentare e identificare i prodotti a magazzino e installati nel quadro.

Comando e segnalazione

Contattori modulari ESB ed EN

I contattori modulari ABB prevedono caratteristiche che facilitano l'installazione e la manutenzione. L'indicatore meccanico di stato con i colori verde e rosso assicura una rapida diagnosi del sistema. Inoltre, alcune versioni speciali sono dotate di una funzione di esclusione manuale con interruttore a bilanciere per un controllo indipendente dell'alimentazione. Gli accessori, ad esempio ausiliari, distanziali e coperture di sicurezza e protezione, possono essere montati sul contattore senza ricorrere ad utensili.

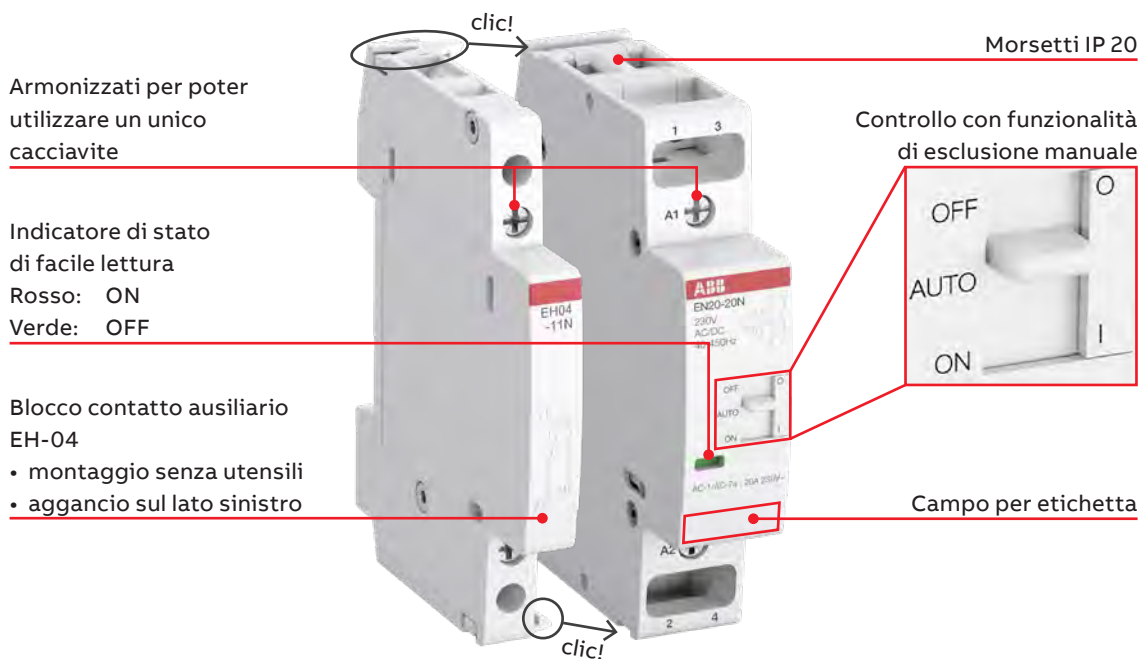

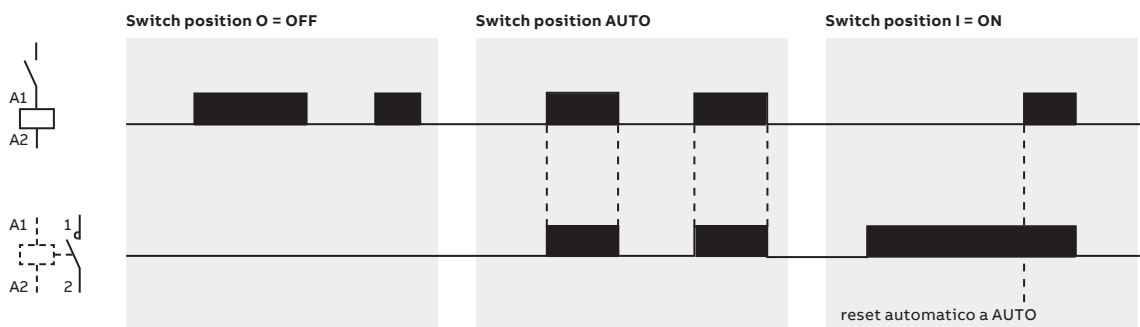

Modalità di manovra versioni EN



Comando e segnalazione

Contattori modulari ESB ed EN



Tipo	ESB16..N	ESB20..N EN20..N	ESB25..N EN25..N	ESB40..N EN40..N	ESB63..N	ESB100..N
AC-1 / AC-7a (A)	16	20	25	40	63	100
Larghezza modulare	1	1	2	3	3	3/6
Accessori						
Blocchi di contatti ausiliari 	2 NA	EH04-20	EH04-20	EH04-20	EH04-20	EH04-20
	1 NA + 1 NC	EH04-11	EH04-11	EH04-11	EH04-11	EH04-11
Distanziale 	-	-	ESB-DIS	ESB-DIS	ESB-DIS	ESB-DIS
Protezioni 	-	-	ESB-PLK24 ESB-SPK24	ESB-PLK40/63 ESB-SPK40/63	ESB-PLK40/63 ESB-SPK40/63	-



Comando e segnalazione

Contattori modulari ESB ed EN

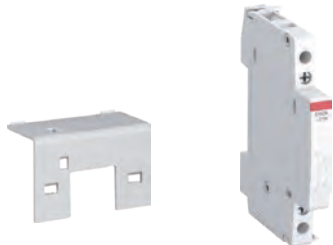

Accessori installabili senza utensili

La possibilità di montare gli accessori sul contattore senza utilizzare utensili permette di ridurre i tempi di installazione e manutenzione. Ausiliari, coperture di sicurezza e distanziali sono facili e rapidi da installare.

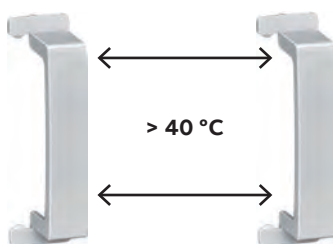

Distanziali

Se la temperatura ambiente nell'armadio supera i 40°C e il tempo di accensione è superiore a un'ora, occorre utilizzare un distanziale ogni due contattori (modelli da ESB25..N a ESB100..N).



Coperture sigillanti

Disponibili in varie misure e installabili senza difficoltà, le coperture sigillanti permettono di proteggere la sicurezza degli utilizzatori e dell'impianto.

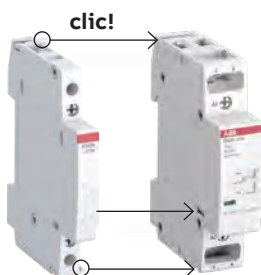

Blocchi di contatti ausiliari

La nuova gamma di blocchi di contatti ausiliari ABB è montata sul lato sinistro dei contattori. È sufficiente agganciarli - senza utilizzare utensili!

Con il nuovo blocco di contatti ausiliari studiato per adattarsi a tutti i contattori della gamma è possibile ridurre le scorte di magazzino.

Comando e segnalazione

Contattori modulari ESB



ESB16..N

ESB16..N - 16 A, AC-1/AC-7a - In AC/DC

I contattori modulari ESB16..N sono impiegati per comandare carichi monofase fino a 16 A con alimentazione a tensioni c.a. o c.c. Questi contattori sono previsti per l'uso sia in ambiente domestico che industriale.

La serie ESB16..N offre i seguenti vantaggi:

- silenziosità di funzionamento;
- basso consumo d'energia;
- protezione integrata da massima tensione.

Sono disponibili varie combinazioni di contatti e vari accessori.

Contatti	Moduli	Tensione bobina di comando* V ca/cc	Tipo	Codice ABB	Codice d'ordine	Conf.	Peso unit.
						pz.	kg
	1	24	ESB16-20N-01	1SBE111111R0120	ESB1620N01	1	0,14
		230	ESB16-20N-06	1SBE111111R0620	ESB1620N06	1	0,14
	1	24	ESB16-02N-01	1SBE111111R0102	ESB1602N01	1	0,14
		230	ESB16-02N-06	1SBE111111R0602	ESB1602N06	1	0,14
	1	24	ESB16-11N-01	1SBE111111R0111	ESB1611N01	1	0,14
		230	ESB16-11N-06	1SBE111111R0611	ESB1611N06	1	0,14

* Altre tensioni di controllo: vedere la tabella dei codici tensione e contattare ABB per la disponibilità dei prodotti.



ESB20..N

ESB20..N - 20 A, AC-1/AC-7a - In AC/DC

I contattori modulari ESB20..N sono impiegati per comandare carichi monofase fino a 20 A con alimentazione a tensioni c.a. o c.c. Questi contattori sono previsti per l'uso sia in ambiente domestico che industriale.

La serie ESB20..N offre i seguenti vantaggi:

- silenziosità di funzionamento;
- basso consumo d'energia;
- protezione integrata da massima tensione.

Sono disponibili varie combinazioni di contatti e vari accessori.

Contatti	Moduli	Tensione bobina di comando* V ca/cc	Tipo	Codice ABB	Codice d'ordine	Conf.	Peso unit.
						pz.	kg
	1	24	ESB20-20N-01	1SBE121111R0120	ESB2020N01	1	0,14
		230	ESB20-20N-06	1SBE121111R0620	ESB2020N06	1	0,14
	1	24	ESB20-02N-01	1SBE121111R0102	ESB2002N01	1	0,14
		230	ESB20-02N-06	1SBE121111R0602	ESB2002N06	1	0,14
	1	24	ESB20-11N-01	1SBE121111R0111	ESB2011N01	1	0,14
		230	ESB20-11N-06	1SBE121111R0611	ESB2011N06	1	0,14

* Altre tensioni di controllo: vedere la tabella dei codici tensione e contattare ABB per la disponibilità dei prodotti.



Comando e segnalazione

Contattori modulari ESB



ESB25..N

ESB25..N - 25 A, AC-1/AC-7a - In AC/DC

I contattori modulari ESB25..N sono impiegati per comandare carichi monofase e trifase fino a 25 A con alimentazione a tensioni c.a. o c.c. Questi contattori sono previsti per l'uso sia in ambiente domestico che industriale.

La serie ESB25..N offre i seguenti vantaggi:

- silenziosità di funzionamento;
- basso consumo d'energia;
- protezione integrata da massima tensione.

Sono disponibili varie combinazioni di contatti e vari accessori.

Contatti	Moduli	Tensione bobina di comando* V ca/cc	Tipo	Codice ABB	Codice d'ordine	Conf. Peso unit.	
						pz.	kg
	2	24	ESB25-40N-01	1SAE231111R0140	ESB2540N01	1	0,245
		230 240	ESB25-40N-06	1SAE231111R0640	ESB2540N06	1	0,235
	2	24	ESB25-04N-01	1SAE231111R0104	ESB2504N01	1	0,245
		230 240	ESB25-04N-06	1SAE231111R0604	ESB2504N06	1	0,235
	2	24	ESB25-22N-01	1SAE231111R0122	ESB2522N01	1	0,245
		230 240	ESB25-22N-06	1SAE231111R0622	ESB2522N06	1	0,235
	2	24	ESB25-31N-01	1SAE231111R0131	ESB2531N01	1	0,245
		230 240	ESB25-31N-06	1SAE231111R0631	ESB2531N06	1	0,235
	2	24	ESB25-13N-01	1SAE231111R0113	ESB2513N01	1	0,245
		230 240	ESB25-13N-06	1SAE231111R0613	ESB2513N06	1	0,235

* Altre tensioni di controllo: vedere la tabella dei codici tensione e contattare ABB per la disponibilità dei prodotti.

Comando e segnalazione

Contattori modulari ESB



ESB40..N

ESB40..N - 40 A, AC-1/AC-7a - In AC/DC

I contattori modulari ESB40..N sono impiegati per comandare carichi monofase e trifase fino a 40 A con alimentazione a tensioni c.a. o c.c. Questi contattori sono previsti per l'uso sia in ambiente domestico che industriale.

La serie ESB40..N offre i seguenti vantaggi:

- silenziosità di funzionamento;
- basso consumo d'energia;
- protezione integrata da massima tensione.

Sono disponibili varie combinazioni di contatti e vari accessori.

Contatti	Moduli	Tensione bobina di comando* V ca/cc				Conf. pz.	Peso unit. kg
			Tipo	Codice ABB	Codice d'ordine		
	3	24	ESB40-40N-01	1SAE341111R0140	ESB4040N01	1	0,405
			ESB40-40N-06	1SAE341111R0640	ESB4040N06	1	0,405
	3	24	ESB40-22N-01	1SAE341111R0122	ESB4022N01	1	0,405
			ESB40-22N-06	1SAE341111R0622	ESB4022N06	1	0,405
	3	24	ESB40-31N-01	1SAE341111R0131	ESB4031N01	1	0,405
			ESB40-31N-06	1SAE341111R0631	ESB4031N06	1	0,405
	3	24	ESB40-30N-01	1SAE341111R0130	ESB4030N01	1	0,385
			ESB40-30N-06	1SAE341111R0630	ESB4030N06	1	0,385
	3	24	ESB40-20N-01	1SAE341111R0120	ESB4020N01	1	0,370
			ESB40-20N-06	1SAE341111R0620	ESB4020N06	1	0,370

* Altre tensioni di controllo: vedere la tabella dei codici tensione e contattare ABB per la disponibilità dei prodotti.



Comando e segnalazione

Contattori modulari ESB



ESB63..N

ESB63..N - 63 A, AC-1/AC-7a - In AC/DC

I contattori modulari ESB63..N sono impiegati per comandare carichi monofase e trifase fino a 63 A con alimentazione a tensioni c.a. o c.c. Questi contattori sono previsti per l'uso sia in ambiente domestico che industriale.

La serie ESB63..N offre i seguenti vantaggi:

- silenziosità di funzionamento;
- basso consumo d'energia;
- protezione integrata da massima tensione.

Sono disponibili varie combinazioni di contatti e vari accessori.

Contatti	Moduli	Tensione bobina di comando* V ca/cc	Tipo	Codice ABB	Codice d'ordine	Conf.	Peso
						pz.	unit.
	3	24	ESB63-40N-01	1SAE351111R0140	ESB6340N01	1	0,405
		230	ESB63-40N-06	1SAE351111R0640	ESB6340N06	1	0,405
	3	230	ESB63-31N-06	1SAE351111R0631	ESB6331N06	1	0,405
		230	ESB63-30N-06	1SAE351111R0630	ESB6330N06	1	0,385
	3	24	ESB63-20N-01	1SAE351111R0120	ESB6320N01	1	0,370
		230	ESB63-20N-06	1SAE351111R0620	ESB6320N06	1	0,370
	3	230	ESB63-11N-06	1SAE351111R0611	ESB6311N06	1	0,370

* Altre tensioni di controllo: vedere la tabella dei codici tensione e contattare ABB per la disponibilità dei prodotti.

Comando e segnalazione

Contattori modulari ESB



ESB100-20N



ESB100-40N

ESB100..N - 100 A, AC-1/AC-7a - In AC/DC

I contattori modulari ESB100..N sono impiegati per comandare carichi monofase e trifase fino a 100 A con alimentazione a tensioni c.a. o c.c. Questi contattori sono previsti per l'uso sia in ambiente domestico che industriale.

La serie ESB100..N offre i seguenti vantaggi:

- silenziosità di funzionamento;
- basso consumo d'energia;
- protezione integrata da massima tensione.

Sono disponibili varie combinazioni di contatti e vari accessori.

Contatti	Moduli	Tensione bobina di comando* V ca/cc	Tipo	Codice ABB	Codice d'ordine	Conf. Peso unit.	
						pz.	kg
	3	24	ESB100-20N-01	1SAE361111R0120	ESB10020N01	1	0,810
		230	ESB100-20N-06	1SAE361111R0620	ESB10020N06	1	0,810
	6	24	ESB100-40N-01	1SAE661111R0140	ESB10040N01	1	0,405
		230	ESB100-40N-06	1SAE661111R0640	ESB10040N06	1	0,405

* Altre tensioni di controllo: vedere la tabella dei codici tensione e contattare ABB per la disponibilità dei prodotti.



Comando e segnalazione

Contattori modulari azionamento manuale / automatico EN



EN20..N

EN20..N - 20 A, AC-1/AC-7a - In AC/DC

I contattori modulari EN20..N sono impiegati per comandare carichi monofase fino a 20 A con alimentazione a tensioni c.a. o c.c. Sono dotati di un interruttore a bilanciere integrato per l'azionamento manuale o automatico.

Questi contattori sono previsti per l'uso sia in ambiente domestico che industriale.

La serie EN20..N offre i seguenti vantaggi:

- silenziosità di funzionamento;
- basso consumo d'energia;
- protezione integrata da massima tensione ed esclusore manuale.

Sono disponibili varie combinazioni di contatti e vari accessori.

Contatti	Moduli	Tensione bobina di comando* V ca/cc	Tipo	Codice ABB	Codice d'ordine	Conf.	Peso
						pz.	unit.
	1	24	EN20-20N-01	1SBE122111R0120	EN2020N01	1	0,14
		230	EN20-20N-06	1SBE122111R0620	EN2020N06	1	0,14

* Altre tensioni di controllo: vedere la tabella dei codici tensione e contattare ABB per la disponibilità dei prodotti.



EN25..N

EN25..N - 25 A, AC-1/AC-7a - In AC/DC

I contattori modulari EN25..N sono impiegati per comandare carichi monofase e trifase fino a 25 A con alimentazione a tensioni c.a. o c.c. Sono dotati di un interruttore a bilanciere integrato per l'azionamento manuale o automatico.

Questi contattori sono previsti per l'uso sia in ambiente domestico che industriale.

La serie EN25..N offre i seguenti vantaggi:

- silenziosità di funzionamento;
- basso consumo d'energia;
- protezione integrata da massima tensione ed esclusore manuale.

Sono disponibili varie combinazioni di contatti e vari accessori.

Contatti	Moduli	Tensione bobina di comando* V ca/cc	Tipo	Codice ABB	Codice d'ordine	Conf.	Peso
						pz.	unit.
	2	24	EN25-40N-01	1SAE232111R0140	EN2540N01	1	0,250
		230 240	EN25-40N-06	1SAE232111R0640	EN2540N06	1	0,240
	2	24	EN25-31N-01	1SAE232111R0131	EN2531N01	1	0,250
		230 240	EN25-31N-06	1SAE232111R0631	EN2531N06	1	0,240
	2	230 240	EN25-30N-06	1SAE232111R0630	EN2530N06	1	0,235

* Altre tensioni di controllo: vedere la tabella dei codici tensione e contattare ABB per la disponibilità dei prodotti.

Comando e segnalazione

Contattori modulari azionamento manuale / automatico EN



EN40..N

EN40..N - 40 A, AC-1/AC-7a - In AC/DC

I contattori modulari EN40..N sono impiegati per comandare carichi monofase e trifase fino a 40 A con alimentazione a tensioni c.a. o c.c. Sono dotati di un interruttore a bilanciere integrato per l'azionamento manuale o automatico.

Questi contattori sono previsti per l'uso sia in ambiente domestico che industriale.

La serie EN40..N offre i seguenti vantaggi:

- silenziosità di funzionamento;
- basso consumo d'energia;
- protezione integrata da massima tensione ed esclusore manuale.

Sono disponibili varie combinazioni di contatti e vari accessori.

Contatti	Moduli	Tensione bobina di comando* V ca/cc	Tipo	Codice ABB	Codice d'ordine	Conf. pz.	Peso unit. kg
		24	EN40-40N-01	1SAE342111R0140	EN4040N01	1	0,410
		230	EN40-40N-06	1SAE342111R0640	EN4040N06	1	0,410
		24	EN40-31N-01	1SAE342111R0131	EN4031N01	1	0,410
		230	EN40-31N-06	1SAE342111R0631	EN4031N06	1	0,410
		230	EN40-30N-06	1SAE342111R0630	EN4030N06	1	0,410
		230	EN40-20N-06	1SAE342111R0620	EN4020N06	1	0,375

* Altre tensioni di controllo: vedere la tabella dei codici tensione e contattare ABB per la disponibilità dei prodotti.



Comando e segnalazione

Elementi ausiliari per contattori modulari ESB ed EN



EH04-20

Blocchi di contatti ausiliari

Adatto a	Contatti ausiliari	Tipo	Codice ABB	Codice d'ordine	Conf. pz.	Peso unit. kg
ESB16..N, ESB20..N, ESB25..N, ESB40..N, ESB63..N, ESB100..N, EN20..N, EN25..N, EN40..N		EH04-11N	1SAE901901R1011	EH0411N	1	0,040
		EH04-20N	1SAE901901R1020	EH0420N	1	0,040

Comando e segnalazione

Accessori per contattori modulari ESB ed EN



ESB-PLK24



ESB-SPK40/63



ESB-DIS

Accessori

Adatto a	Descrizione				Conf.	Peso
		Tipo	Codice ABB	Codice d'ordine	pz.	unit.
						kg
Coprimorsetti e coperchi di protezione						
ESB25..N, EN25..N	Coprimorsetto	ESB-PLK24	GHE3201903R0001	EL 903 1	10	0,002
ESB40..N, ESB63..N, EN40..N	Coprimorsetto	ESB-PLK40/63	GHE3401903R0001	EL 904 9	10	0,003
ESB25..N, EN25..N	Coperchio di protezione	ESB-SPK24	GHE3201903R0002		10	0,005
ESB40..N, ESB63..N, EN40..N	Coperchio di protezione	ESB-SPK40/63	GHE3401903R0002		10	0,010
Distanziale						
ESB25..N, ESB40..N, ESB63..N, EN25..N, EN40..N, ESB100..N, EN100..N		ESB-DIS ⁽¹⁾	GHE3201902R0001	EL 902 3	10	0,002

⁽¹⁾ Nel caso in cui più contattori siano montati affiancati e il tempo di funzionamento in attrazione sia superiore a un'ora, ciascun contattore deve essere distanziato tramite ESB-DIS (1/2 modulo). Questo accorgimento non è necessario con una temperatura ambiente inferiore a 40 °C oppure con i contattori di tipo ESB/EN20.



Linea E 290, E 297. Scegliere il meglio.

Nuovi relè monostabili e passo-passo per il comando dell'illuminazione.

Tutte le viti sono PZ1
basta un solo cacciavite

Morsetti aperti
pronti all'uso per un pratico e
rapido cablaggio

Profilo Compact
per una maggiore omogeneità
all'interno del quadro con i prodotti
della serie System pro M Compact®

Rumore in commutazione inferiore
a 60dB
(a distanza di 1 m)

Consumo ottimizzato della bobina
per un maggior risparmio
energetico (minor perdita di
potenza del 30%)

Contatto di potenza aggiuntivo
in soli 9 mm di larghezza: minor
spazio necessario per alcune
applicazioni

Accessoriabile con contatti ausiliari
e di potenza.
In aggiunta alla serie E 290:
comando centralizzato, modulo
compensatore, modulo gruppo e
modulo segnale permanente

Flessibilità nella configurazione
dei contatti di potenza, espandibili
con gli accessori E292

Leva del dispositivo
con semplice funzionalità del test
manuale e con chiara indicazione
dello stato dei contatti

Terminali a gabbia
per cavi fino a 10 mm²

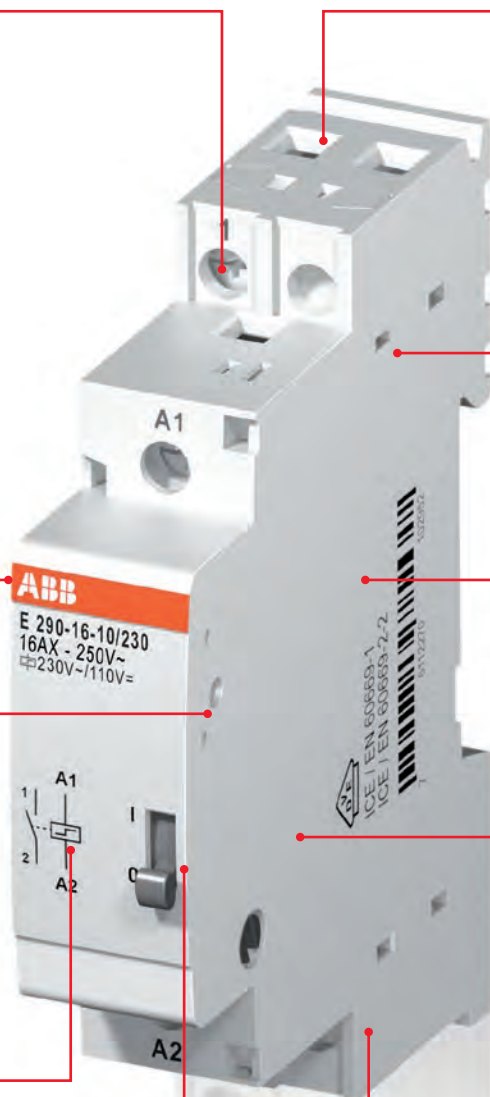

Comando e segnalazione

Relè monostabili E 297 e passo-passo E 290



Modulo comando centralizzato ON/OFF (per tensioni di comando differenti) E294

Questo modulo di comando aggiuntivo, largo 18mm, può essere abbinato al relè passo-passo e offre un contatto galvanicamente isolato rispetto al relè passo-passo standard. I dispositivi sono collegati meccanicamente. Sul punto di comando centralizzato e sul punto di comando locale possono essere utilizzate due diverse tensioni (ad esempio c.a. per il comando locale; c.c. per il comando centralizzato).

Il modulo di comando centralizzato ON/OFF E294 è adatto per l'uso professionale nei circuiti di controllo secondo varie configurazioni. Con questo dispositivo è possibile realizzare un comando centralizzato prioritario (tutto OFF/ tutto ON).

Per questo tipo di soluzione, a ciascun relè passo-passo integrato nel sistema di comando centralizzato di ON/OFF deve essere abbinato un modulo. I comandi centralizzati hanno sempre la precedenza e commutano in modo affidabile la bobina meccanicamente collegata al relè passo-passo standard, indipendentemente dalla posizione precedente del contatto dei singoli relè passo-passo. Utilizzando un modulo di comando centralizzato ON/OFF E294 con un modulo principale E290, non è possibile abbinare un contatto di potenza E292.

Elemento di comando > Abbinabile sul lato sinistro

Sequenza di commutazione:

OFF centralizzato - ON centralizzato - OFF centralizzato - ON centralizzato



Modulo comando centralizzato ON/OFF (per tensioni di comando uguali) E293/X

Questo modulo di comando aggiuntivo (9mm di larghezza), facilmente abbinabile su un relè passo-passo, viene utilizzato per le stesse tensioni di controllo della bobina.

Utilizzando l'E293/X può essere facilmente effettuata la commutazione centralizzata ON/OFF dei diversi gruppi di luci. L'abbinamento del modulo di comando ON/OFF comporta il collegamento meccanico dei dispositivi. Ciascun relè passo-passo presente nel sistema di comando centralizzato ON/OFF deve essere dotato di un modulo di comando centralizzato ON/OFF E293/X. I comandi centralizzati hanno sempre la precedenza e commutano in modo affidabile la bobina meccanicamente collegata al relè passo-passo standard, indipendentemente dalla posizione precedente del contatto dei singoli relè passo-passo. Gli ingressi di comando locale e centralizzato operano con lo stesso potenziale di tensione.

Elemento di comando > Abbinabile sul lato sinistro

Sequenza di commutazione:

OFF centralizzato - ON centralizzato - OFF centralizzato - ON centralizzato

Comando e segnalazione

Relè monostabili E 297 e passo-passo E 290



Contatto di potenza aggiuntivo E292 per relè passo-passo E290

L'E292 è un modulo largo 9mm abbinabile al modulo di contatto principale. Se necessario, il numero di contatti principali del relè passo-passo standard può essere aumentato di massimo due contatti. Il contatto di potenza aggiuntivo è disponibile in versione da 16A (ad esempio per gruppi d'illuminazione a 3 fasi). In caso di relè passo-passo da 32A, non è possibile aumentare il numero di contatti principali!

Numero standard di contatti:

1 contatto NA + 1 contatto NC, 2 contatti NA oppure 1 contatto di scambio

Elemento di commutazione > Abbinabile sul lato destro



Contatto ausiliario E299-11

Il contatto ausiliario E299-11 viene utilizzato in abbinamento con i relè passo-passo e con i relè monostabili. Il contatto ausiliario E299-11 è un dispositivo che permette l'indicazione o la segnalazione individuale dello stato di funzionamento effettivo del modulo principale (due contatti integrati).

Numero standard di contatti:

1 contatto NA + 1 contatto NC

Elemento di commutazione > Abbinabile sul lato destro

È possibile installare un massimo di due moduli sul lato destro del dispositivo principale. I moduli aggiuntivi (contatto di potenza e/o contatto ausiliario) si abbinano semplicemente sul lato destro del dispositivo principale. Per definire le varie combinazioni non sono richieste viti di tenuta addizionali né cablaggi aggiuntivi. Tutti i moduli aggiuntivi sono inoltre facili da rimuovere.



Modulo del segnale permanente E295-PS

Il segnale permanente E295-PS è un'unità aggiuntiva che permette di comandare il relè passo-passo mediante un segnale costante. Dopo aver ricevuto il segnale permanente, il relè passo-passo cambia la sua posizione di contatto e contemporaneamente la bobina del modulo principale viene sganciata dal modulo di segnale permanente abbinato. Senza segnale permanente, la bobina del relè passopasso rimarrebbe permanentemente sotto tensione, sprecando energia preziosa.

Quando si utilizza il segnale permanente E295-PS, non è possibile intervenire manualmente sulla leva del relè passo-passo in quanto risulta coperta.

Questa raffinata soluzione è particolarmente utile quando il relè passo-passo è controllato per mezzo di un timer, di un interruttore crepuscolare, di un sensore di movimento o di un altro comando con un contatto di scambio (ad esempio invertitore, relè, relè temporizzato eccetera).

Elemento di comando > Abbinabile sul lato sinistro

Comando e segnalazione

Relè monostabili E 297 e passo-passo E 290



Modulo gruppo

E295-GM

Il modulo gruppo E295-GM è un modulo aggiuntivo adatto per l'uso in impianti controllati centralmente. Esso permette di creare e controllare gruppi fissi di relè passopasso, anche attraverso un sistema di comando centralizzato ON-OFF. Ciò consente, ad esempio, di interconnettere tra loro vari circuiti di comando di un edificio.

Come risultato, utilizzando un sistema di comando centralizzato ON-OFF, gruppi di uffici possono essere comandati tanto a livello di singolo piano quanto a livello di intero edificio. Il modulo gruppo non è soggetto ad alcuna restrizione in merito al numero di circuiti di comando. Per ogni circuito di comando è richiesto un modulo di gruppo.

Il modulo è utilizzabile con relè passo-passo standard e in combinazione con i contatti di potenza aggiuntivi.

Elemento di comando > Non può essere abbinato!



Modulo di compensazione

E296-CP

Il modulo compensatore E296-CP viene utilizzato quando si impiegano dei tasti illuminati (punti di comando) in abbinamento ai relè passo-passo. Il modulo aggiuntivo (compensatore) consente di collegare a un relè passo-passo un maggior numero di tasti illuminati (induttivi).

Se non è installato alcun modulo compensatore e la corrente inversa della lampada fluorescente supera 5mA, il relè passo-passo può essere attivato involontariamente.

Per evitare questo fenomeno, deve essere installato il compensatore supplementare.

Elemento di comando > Non può essere abbinato!

Numero massimo di tasti illuminati per dispositivo principale
(con lampada incandescente da 0,6mA)

	Relè passo-passo		ON/OFF centralizzato con lo stesso potenziale		ON/OFF centralizzato con potenziale differente	
	1 & 2 contatti	3 & 4 contatti	1 & 2 contatti	3 & 4 contatti	1 & 2 contatti	3 & 4 contatti
senza compensatore	8	9	8	10	12	10
con 1 compensatore	18	22	27	20	21	20
con 2 compensatori	45	38	43	48	58	48



Comando e segnalazione

Relè monostabili E 297 e passo-passo E 290

Relè passo-passo E 290

Abbinando il comando centralizzato ON-OFF E294/.. al modulo principale E 290, non è possibile aggiungere il contatto di potenza aggiuntivo E292.



E290-16-11/230
Relè passo-passo Modulo principale

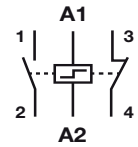

12

Installare sempre sul lato sinistro!

Può essere abbinato un solo tipo di modulo di comando.

Installare sempre sul lato destro!

Per ciascun modulo principale E 290 può essere abbinata una unità.



E294/...
Comando centralizzato ON-OFF
(potenziale differente)

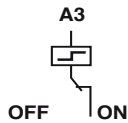

E293/X
Comando centralizzato ON-OFF
(stesso potenziale)

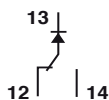

E295-PS
Modulo di segnale permanente
(uso: in caso di controllo tramite un timer o un sensore di luce - eccitazione permanente)

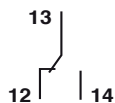

E292-16-20
Contatto di potenza
(abbinabile: max. 1 unità)

1 Se si utilizza contatto di potenza, installarlo sempre come primo componente.

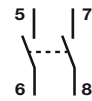

E299-11
Contatto ausiliario
(abbinabile: max. 1 unità)

2 Se si utilizza un contatto ausiliario abbinabile, deve essere fissato direttamente sul relè passo-passo o sul contatto di potenza installato per primo.

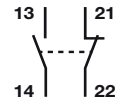

Informazioni sulla sicurezza

Se vengono installati più relè passo-passo l'uno accanto all'altro, si consiglia di utilizzare un modulo distanziatore.

Questo garantisce una dissipazione ottimale del calore dei moduli principali. I moduli distanziatori (9 o 18mm di larghezza) sono denominati con le sigle ZLS725 le versioni da 18mm e ZLS726 le versioni da 9mm (l'utilizzo dipende dall'applicazione).

Comando e segnalazione

Relè monostabili E 297 e passo-passo E 290



Relè monostabile

E 297

Il relè monostabile E297 è un dispositivo elettromeccanico di commutazione comandato per mezzo di un impulso continuo. Le bobine hanno un livello ridotto di rumore di commutazione, sono ottimizzate per contenere le perdite e garantiscono un uso sicuro e privo di anomalie in varie applicazioni. È possibile applicare tensioni di comando c.a. e c.c. I relè monostabili sono progettati per operare con correnti nominali di 16A.

Numero standard di contatti:

1 contatto NA, 2 contatti NA oppure 1 contatto NA + 1 contatto NC

Inoltre, il numero di contatti principali può essere incrementato, creando configurazioni tripolari o quadripolari attraverso l'abbinamento con il contatto di potenza aggiuntivo E298: ciò permette di commutare e comandare in modo sicuro tre diversi gruppi di carichi. L'ampia gamma di tensioni di comando c.a./c.c. completa le caratteristiche di questa interessante ed esaustiva gamma di prodotti. I dispositivi addizionali possono essere agganciati al relè monostabile sul lato destro.

Elemento di commutazione > Abbinabile sul lato destro

Sequenza di commutazione:

OFF – ON – OFF – ON

Informazioni sulla sicurezza

Se vengono installati più relè passo-passo l'uno accanto all'altro, si raccomanda di utilizzare un modulo distanziatore. Questo garantisce una dissipazione ottimale del calore dei moduli principali. Gli elementi intermedi (9 o 18mm di larghezza) vengono identificati con le sigle ZLS725 o ZLS726 (l'utilizzo dipende dall'applicazione).



Contatto di potenza aggiuntivo E298 per relè monostabili

E 297

L'E298 è un modulo (9mm) con contatti principali integrati.

Il modulo principale E 297 dispone di un massimo di due contatti principali.

Esso permette di aumentare il numero di contatti principali fino a quattro (ad esempio nei gruppi di illuminazione a 3 fasi).

Numero standard di contatti:

1 contatto NA + 1 contatto NC, 2 contatti NA oppure 1 contatto di scambio

Elemento di commutazione > Abbinabile sul lato destro



Comando e segnalazione

Relè monostabili E 297 e passo-passo E 290



Contatto ausiliario

E299-11

Il contatto ausiliario E299-11 viene utilizzato in abbinamento con i relè monostabili ed i relè passo-passo. Il contatto ausiliario E299-11 è un dispositivo supplementare che fornisce l'indicazione o la segnalazione individuale dello stato di funzionamento effettivo del modulo principale.

Numero standard di contatti:

1 contatto NA + 1 contatto NC

Elemento di commutazione > Abbinabile sul lato destro

È possibile installare un massimo di due moduli sul lato destro del dispositivo principale. I moduli aggiuntivi (contatto di potenza e/o contatto ausiliario) si abbinano semplicemente sul lato destro del dispositivo principale. Per completare l'abbinamento non sono richieste viti di tenuta addizionali né cablaggi aggiuntivi. Tutti i moduli aggiuntivi sono inoltre facili da rimuovere.

Comando e segnalazione

Relè monostabili E 297 e passo-passo E 290

Relè monostabile E 297



E297-16-11/230
Relè monostabile
Modulo principale

12

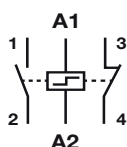

Installare sempre sul lato destro!

Per ciascun modulo principale E 297 può essere abbinata 1 unità.



E298-16-20
Contatto di potenza
(abbinabile: max. 1 unità)

1 Se si utilizza un contatto di potenza, installarlo sempre come primo componente.



E299-11
Contatto ausiliario
(abbinabile: max. 1 unità)

2 Se si utilizza un contatto ausiliario abbinabile, deve essere fissato direttamente sul relè monostabile o sul contatto di potenza installato per primo.



Informazioni sulla sicurezza

Se vengono installati più relè passo-passo l'uno accanto all'altro, si raccomanda di utilizzare un modulo distanziatore. Questo garantisce una dissipazione ottimale del calore dei moduli principali.

I moduli distanziatori (9 o 18mm di larghezza) sono denominati con le sigle ZLS725 per le versioni in 18mm e ZLS726 per le versioni in 9mm (l'utilizzo dipende dall'applicazione).



Comando e segnalazione

Relè monostabili E 297 e passo-passo E 290 tabelle di scelta

Relè passo-passo E 290



Relè monostabili E 297



	Relè passo-passo E 290		Relè monostabili E 297
	Commutazione dei contatti a ciascun impulso inviato alla bobina di comando.		Contatti mantenuti in posizione commutata solo durante l'alimentazione della bobina di comando.
Caratteristiche generali			
Tipologia di comando	Impulsivo (ad es. tramite pulsante)		Continuativo (ad es. tramite interruttore)
Consumo energetico circuito di comando	Solo allo spunto		Per l'intera durata del mantenimento della commutazione dei contatti
Leva di comando locale	Sì		Sì, temporanea
Applicazione principale	Comando circuiti di illuminazione tramite pulsanti		Comando circuiti di illuminazione tramite interruttori, termostati, programmatori
Corrente nominale	16 A	32 A	16 A
Caratteristiche carico lampade monofase a			
Incandescenti e alogene	3000 W	4000 W	3000 W
Fluorescenti rifasate in serie	3000 W	4000 W	3000 W
Fluorescenti rifasate in parallelo	2500 W	3200 W	2500 W
Fluorescenti non rifasate	1800 W	2200 W	1800 W
Contatti di potenza			
1NA	■	■	■
2NA	■	■	■
Sequenziale	■		
1NA+1NC, 1CO	■	■	■
2NA+2NC	con E292-16-11		con E298-16-11
3NA, 4NA	con E298-16-20		con E298-16-20
2CO	con E292-16-001		con E298-16-001

① per informazioni, vedere i dettagli tecnici relativi a ciascun tipo di lampada

Comando e segnalazione

Relè monostabili E 297

Relè monostabili E 297

Generalità

Profondità totale	68mm
Larghezza totale	1 modulo (18mm)
Colore	grigio, RAL 7035
Resistenza climatica secondo le norme	IEC 60068-2-2 (caldo secco) IEC 60068-2-30 (caldo umido) IEC 60068-2-1 (bassa temperatura)
Temperatura di funzionamento	da -25°C a +55°C
Temperatura di stoccaggio	da -40°C a +70°C
Coppia di serraggio	1,2 - 1,5Nm
Peso	0,122kg
Norma di riferimento	EN 60669-1; EN 60669-2-2
Omologazioni:	VDE; EAC

Circuito di potenza

Corrente nominale I_n	16A
Tensione nominale U_n	250V c.a.
Frequenza	50-60Hz
Potere di tenuta al cortocircuito I_{nc}	3kA
Fusibili di back-up (gL)	max. 16A
Configurazione dei contatti del relè monostabile	1NA; 2NA; 1NA+1NC
Contatti di potenza aggiuntivi 16A (abbinabili)	1CO; 2NA; 1NA+1NC
Corrente c.c. massima per contatto con 24V c.c.	8A
Carico minimo di commutazione	24V; 10mA
Tempo di rimbalzo	< 3ms
Dissipazione di potenza in W per contatto	0,50W
Tensione nominale di tenuta all'impulso (U_{imp})	4kV

Carico massimo lampada

Lampade a incandescenza (20W - 200W)	3000W
Lampade fluorescenti, fattore di potenza non corretto ($\cos \mu$ 0,5)	1800W
Lampade fluorescenti, fattore di potenza corretto ($\cos \mu$ 0,9)	Seriale 3000W
	Parallelo 2500W
	Singolo 1800W
	Doppio 2500W

(consultare anche la tabella di carico lampada)

Durata (cicli di commutazione)

Elettrica (corrente di carico nominale AC1)	150.000
Meccanica	250.000

NA = contatto normalmente aperto; NC = contatto normalmente chiuso; CO = contatto in scambio



Comando e segnalazione

Relè monostabili E 297



Relè monostabili E 297

I relè monostabili sono contattori studiati specificamente per applicazioni nei settori residenziale e terziario. Grazie alle loro elevate prestazioni nel comando di lampade sono l'ideale per il controllo di circuiti di illuminazione.

Utilizzando una bobina ottimizzata (bassa perdita di potenza = temperatura di esercizio più bassa), questi relè assicurano un funzionamento pulito e sicuro nel quadro di distribuzione elettrica.

Il basso livello di rumore di commutazione e il sistema magnetico praticamente esente da ronzio rendono questi prodotti ideali anche per l'impiego in edifici pubblici e in abitazioni private.

La posizione effettiva del contatto è chiaramente indicata dalla leva del contatto. Tale leva consente anche di comandare manualmente (cioè senza attivare la bobina magnetica) il relè monostabile a scopo di test. Non appena la leva del contatto viene rilasciata, il relè ritorna in posizione neutra.

Dispositivi standard - Relè monostabile

Contatti	Tensione nominale V c.a.	Potenza dissipata W	Larghezza mm	Tensione bobina di comando V c.a./V c.c.	Descrizione		Peso unitario kg	Conf. pz.
					Tipo	Codice d'ordine		
Corrente nominale = 16A								
1NA	250	0,50	18	8V c.a.	E297-16-10/8	M094000	0,116	10
1NA	250	0,50	18	12V c.a.	E297-16-10/12	M094001	0,116	10
1NA	250	0,50	18	24V c.a./24V c.c.	E297-16-10/24	M094002	0,116	10
1NA	250	0,50	18	48V c.a./48V c.c.	E297-16-10/48	M094003	0,116	10
1NA	250	0,50	18	115V c.a./110V c.c.	E297-16-10/115	M094004	0,116	10
1NA	250	0,50	18	230V c.a.	E297-16-10/230	M094005	0,116	10
Corrente nominale = 16A								
1NA+1NC	250	0,50	18	8V c.a.	E297-16-11/8	M094006	0,117	10
1NA+1NC	250	0,50	18	12V c.a.	E297-16-11/12	M094007	0,117	10
1NA+1NC	250	0,50	18	24V c.a./24V c.c.	E297-16-11/24	M094008	0,117	10
1NA+1NC	250	0,50	18	48V c.a./48V c.c.	E297-16-11/48	M094009	0,117	10
1NA+1NC	250	0,50	18	115V c.a./110V c.c.	E297-16-11/115	M094010	0,117	10
1NA+1NC	250	0,50	18	230V c.a.	E297-16-11/230	M094011	0,117	10
Corrente nominale = 16A								
2NA	250	1,00	18	8V c.a.	E297-16-20/8	M094012	0,117	10
2NA	250	1,00	18	12V c.a.	E297-16-20/12	M094013	0,117	10
2NA	250	1,00	18	24V c.a./24V c.c.	E297-16-20/24	M094014	0,117	10
2NA	250	1,00	18	48V c.a./48V c.c.	E297-16-20/48	M094015	0,117	10
2NA	250	1,00	18	115V c.a./110V c.c.	E297-16-20/115	M094016	0,117	10
2NA	250	1,00	18	230V c.a.	E297-16-20/230	M094017	0,117	10



Comando e segnalazione

Relè monostabili E 297

Accessori e dispositivi aggiuntivi da abbinare ai relè monostabili

Contatti	Tensione nominale V c.a.	Potenza dissipata W	Larghezza mm	Tensione bobina di comando V c.a./V c.c.	Descrizione		Peso unitario kg	Conf. pz.
					Tipo	Codice d'ordine		
Contatto di potenza aggiuntivo 16A								
2NA	250	0,64	9		E298-16-20	M093996	0,052	10
1NA+1NC	250	0,32	9		E298-16-11	M093995	0,053	10
1CO	250	0,32	9		E298-16-001	M093997	0,049	10
Contatto ausiliario per relè passo-passo e monostabili								
1NA+1NC	250	0,10	9		E299-11	M093998	0,053	10
Modulo distanziatore (per la dissipazione del calore - sacchetto da 5 elementi)								
			18		ZLS725	M010098	0,015	1 sacchetto
			9		ZLS726	M010470	0,010	1 sacchetto

NA = contatto normalmente aperto; NC = contatto normalmente chiuso; CO = contatto di scambio





Comando e segnalazione

Relè passo-passo E 290

Relè passo-passo E 290

Generalità

Profondità	68mm
Larghezza	1 modulo (18mm)
Colore	grigio, RAL 7035
Resistenza climatica secondo le norme	IEC 60068-2-2 (caldo secco) IEC 60068-2-30 (caldo umido) IEC 60068-2-1 (bassa temperatura)
Temperatura di funzionamento	da -25°C a +55°C
Temperatura di stoccaggio	da -40°C a +70°C
Sistema di contatto	Doppia interruzione
Coppia di serraggio	1,2 - 1,5Nm
Peso	0,122kg
Norma di riferimento	EN 60669-1; EN 60669-2-2
Omologazioni:	VDE; EAC

Circuito di potenza

Corrente nominale I_n		
E290-16-.../...	16A	-
E290-32-.../...	-	32A
Tensione nominale U_n	250V c.a.	250V c.a.
Frequenza	50Hz	50Hz
Potere di tenuta al cortocircuito I_{nc}	3kA	3kA
Fusibili di back-up (gL)	max. 16A	max. 32A
Configurazione contatti relè passo-passo per 16A e 32A	1NA; 2NA; 1NA+1NC	
Contatti di potenza aggiuntivi 16A (abbinabili) (non per versioni a 32A)	1CO; 2NA; 1NA+1NC	
Corrente c.c. massima per contatto con 24V c.c.	5A	8A
Carico minimo di commutazione	24V; 10mA	
Tempo di rimbalzo	< 3ms	
Potenza dissipata per contatto (W)	0,32W	1,2W
Tensione nominale di tenuta all'impulso (U_{imp})	4kV	

Carico massimo lampada

Lampade a incandescenza (20W - 200W)		3000W	4000W
Lampade fluorescenti, fattore di potenza non corretto ($\cos \mu$ 0,5)		1800W	2200W
Lampade fluorescenti, fattore di potenza corretto ($\cos \mu$ 0,9)	Seriale	3000W	4000W
	Parallelo	2500W	3200W
	Singolo	1800W	2200W
	Doppio	2500W	3200W

(consultare anche la tabella di carico lampada)

NA = contatto normalmente aperto; NC = contatto normalmente chiuso; CO = contatto in scambio

Comando e segnalazione

Relè passo-passo E 290

Relè passo-passo E 290

Durata (cicli di commutazione)	
Elektrica (corrente di carico nominale AC1)	150.000
Meccanica	250.000
Sezione connettore	
Morsetti di collegamento	rigido da 1 x 1mm ² a 1 x 10mm ² oppure 2 x 2,5mm ² flessibile da 1 x 0,75mm ² a 1 x 6mm ² (Cu) con capicorda o puntale per cavo
Circuito di controllo	
Tensione di comando nominale U _n	c.a.: 8V; 12V; 24V; 48V; 115V; 230V c.c.: 12V; 24V; 60V; 110V
Rapporto c.a./c.c. ¹⁾	1: 0,5 (non disponibile per bobine a 8V c.a. e 12V c.a.)
Limiti di funzionamento	+/- 10% = 0,9 - 1,1 x U _n
Durata minima comando	50ms
Frequenza massima di commutazione	15 volte al minuto a I _n 16A; 8 volte al minuto a I _n 32A
Rumore di commutazione	60dB (A) (distanza di 1m)
Parallelo corrente max. lampade a incandescenza pulsanti di controllo a 230V	5mA

NA = contatto normalmente aperto; NC = contatto normalmente chiuso; CO = contatto in scambio

¹⁾ Tensione di alimentazione bobina:

Tutti i dispositivi E 290 possono essere forniti con tensione di controllo c.a. o c.c.. Il rapporto di 1: 0,5, cioè una bobina 230V c.a. può essere utilizzata anche per 110V c.c. (consultare i dati di ordinazione)



Comando e segnalazione

Relè passo-passo E 290

Componenti commutazione per E 290

E292-16... Contatto di potenza (collegabile solo a versione con I_n 16A)

Corrente nominale I _n per contatto E292	16A
Tensione nominale U _n	250V c.a.
Frequenza	50Hz
Numero max. abbinabile ²⁾ (contatti principali aggiuntivi)	1 unità (abbinabile sul lato destro del modulo principale)
Configurazione contatti:	1CO; 2NA; 1NA+1NC
Corrente c.c. massima per contatto con 24V c.c.	8A
Carico minimo di commutazione	24V; 10mA

Contatti ausiliari E299-11

Numero max. abbinabile (contatti di segnalazione o controllo)	1 unità (abbinabile sul lato destro del modulo principale)
Numero di contatti	1NA+1NC
Corrente massima per contatto con c.a.	5,0A
Corrente massima per contatto con 24V c.c.	5,0A

Componenti di comando per E 290

Modulo di comando centralizzato ON/OFF (per tensioni di comando uguali) E293X

Numero max. abbinabile	1 unità (abbinabile sul lato sinistro del modulo principale)
Corrente nominale (I _n) max.	1A
Tensione nominale U _n	250V c.a.

Modulo di comando centralizzato ON/OFF (per tensioni di comando differenti) E294/...

Numero max. abbinabile	1 unità (abbinabile sul lato sinistro del modulo principale)
Corrente nominale (I _n) max.	1A
Tensione nominale U _n	250V c.a.

Modulo di segnale permanente E295-PS

Numero max. abbinabile	1 unità (abbinabile sul lato sinistro del modulo principale)
Corrente nominale (I ⁿ) max.	1A
Tensione nominale U ⁿ	250V c.a.

Modulo di gruppo E295-GM

Uso di moduli di commutazione di gruppo	1 unità per gruppo definito
Corrente nominale (I _n) max.	1A
Tensione nominale U _n	250V c.a.

Modulo compensatore E296-CP

Compensazione per l'uso di tasti illuminati	Cablaggio in parallelo al modulo principale
Compensazione	2,2 µF
Tensione nominale U _n	250V c.a.

NA = contatto normalmente aperto; NC = contatto normalmente chiuso; CO = contatto in scambio

Comando e segnalazione

Relè passo-passo E 290



E 290

Consentono la commutazione dei contatti a ogni impulso inviato alla bobina mediante pulsanti normalmente aperti. Le loro elevate prestazioni nel comando di lampade da uno o più punti li rendono la soluzione ideale nei circuiti di illuminazione. Sono dotati di leva di comando manuale che fornisce inoltre un'indicazione della posizione dei contatti.

Sono disponibili in versioni differenti in funzione della tensione della bobina e della configurazione dei contatti, i moduli base, disponibili in versione unipolare e bipolare, possono essere abbinati a moduli di contatti di potenza bipolari per ottenere dispositivi tripolari e quadripolari. Possono essere dotati di contatti ausiliari di segnalazione.

Dispositivi standard - Relè passo-passo

Contatti	Tensione nominale V c.a.	Potenza dissipata W	Larghezza mm	Tensione bobina di comando V c.a./V c.c.	Descrizione Tipo	Codice d'ordine	Peso unitario kg	Conf. pz.
Corrente nominale = 16A								
1NA	250	0,32	18	8V c.a.	E290-16-10/8	M093955	0,119	10
1NA	250	0,32	18	12V c.a.	E290-16-10/12	M093956	0,119	10
1NA	250	0,32	18	24V c.a./12V c.c.	E290-16-10/24	M093957	0,119	10
1NA	250	0,32	18	48V c.a./24V c.c.	E290-16-10/48	M093958	0,119	10
1NA	250	0,32	18	115V c.a./60V c.c.	E290-16-10/115	M093959	0,119	10
1NA	250	0,32	18	230V c.a./110V c.c.	E290-16-10/230	M093960	0,119	10
Corrente nominale = 32A								
1NA	250	1,20	18	8V c.a.	E290-32-10/8	M093961	0,119	10
1NA	250	1,20	18	12V c.a.	E290-32-10/12	M093962	0,119	10
1NA	250	1,20	18	24V c.a./12V c.c.	E290-32-10/24	M093963	0,119	10
1NA	250	1,20	18	48V c.a./24V c.c.	E290-32-10/48	M093964	0,119	10
1NA	250	1,20	18	115V c.a./60V c.c.	E290-32-10/115	M093965	0,119	10
1NA	250	1,20	18	230V c.a./110V c.c.	E290-32-10/230	M093966	0,119	10
Corrente nominale = 16A								
2NA	250	0,64	18	8V c.a.	E290-16-20/8	M093967	0,129	10
2NA	250	0,64	18	12V c.a.	E290-16-20/12	M093968	0,129	10
2NA	250	0,64	18	24V c.a./12V c.c.	E290-16-20/24	M093969	0,129	10
2NA	250	0,64	18	48V c.a./24V c.c.	E290-16-20/48	M093970	0,129	10
2NA	250	0,64	18	115V c.a./60V c.c.	E290-16-20/115	M093971	0,129	10
2NA	250	0,64	18	230V c.a./110V c.c.	E290-16-20/230	M093972	0,129	10
Corrente nominale = 32A								
2NA	250	2,40	18	8V c.a.	E290-32-20/8	M093973	0,129	10
2NA	250	2,40	18	12V c.a.	E290-32-20/12	M093974	0,129	10
2NA	250	2,40	18	24V c.a./12V c.c.	E290-32-20/24	M093975	0,129	10
2NA	250	2,40	18	48V c.a./24V c.c.	E290-32-20/48	M093976	0,129	10
2NA	250	2,40	18	115V c.a./60V c.c.	E290-32-20/115	M093977	0,129	10
2NA	250	2,40	18	230V c.a./110V c.c.	E290-32-20/230	M093978	0,129	10





Comando e segnalazione

Relè passo-passo E 290

**Corrente nominale = 16A**

1NA+1NC	250	0,50	18	8V c.a.	E290-16-11/8	M093979	939794	0,129	10
1NA+1NC	250	0,50	18	12V c.a.	E290-16-11/12	M093980	939800	0,129	10
1NA+1NC	250	0,50	18	24V c.a./12V c.c.	E290-16-11/24	M093981	939817	0,129	10
1NA+1NC	250	0,50	18	48V c.a./24V c.c.	E290-16-11/48	M093982	939824	0,129	10
1NA+1NC	250	0,50	18	115V c.a./60V c.c.	E290-16-11/115	M093983	939831	0,129	10
1NA+1NC	250	0,50	18	230V c.a./110V c.c.	E290-16-11/230	M093984	939848	0,129	10

Corrente nominale = 32A

1NA+1NC	250	1,20	18	8V c.a.	E290-32-11/8	M093985	939855	0,129	10
1NA+1NC	250	1,20	18	12V c.a.	E290-32-11/12	M093986	939862	0,129	10
1NA+1NC	250	1,20	18	24V c.a./12V c.c.	E290-32-11/24	M093987	939879	0,129	10
1NA+1NC	250	1,20	18	48V c.a./24V c.c.	E290-32-11/48	M093988	939886	0,129	10
1NA+1NC	250	1,20	18	115V c.a./60V c.c.	E290-32-11/115	M093989	939893	0,129	10
1NA+1NC	250	1,20	18	230V c.a./110V c.c.	E290-32-11/230	M093990	939909	0,129	10

NA = contatto normalmente aperto; NC = contatto normalmente chiuso; CO = contatto di scambio



Comando e segnalazione

Relè passo-passo E 290

E291S, 16 A con 2 contatti sequenziali

Questa particolare versione è equipaggiata con due contatti che commutano in sequenza. Inizialmente entrambi i contatti sono aperti: con un impulso il primo contatto (A) si chiude; all'impulso successivo si chiude anche il secondo contatto (B); un terzo impulso fa aprire il contatto A e un ultimo impulso chiude il ciclo facendo aprire anche il contatto B riportando entrambi i contatti nello stato iniziale.

I relè E291S non possono essere accoppiati a contatti di potenza o ausiliari aggiuntivi. Sono equipaggiati con due LED che danno indicazione della posizione dei contatti.

Dispositivi standard - Relè passo-passo sequenziale

Contatti	Tensione nominale V c.a.	Potenza dissipata W	Larghezza mm	Tensione bobina di comando V c.a./V c.c.	Descrizione	Peso unitario kg	Conf. pz.
					Tipo	Codice d'ordine	
Corrente nominale = 16A							
2NA	250	0,64	18	8V c.a.	E291S-16-20/8	M093991	0,115 10
2NA	250	0,64	18	12V c.a.	E291S-16-20/12	M093992	0,115 10
2NA	250	0,64	18	24V c.a./12V c.c.	E291S-16-20/24	M093993	0,115 10
2NA	250	0,64	18	230V c.a./110V c.c.	E291S-16-20/230	M093994	0,115 10

NA = contatto normalmente aperto; NC = contatto normalmente chiuso; CO = contatto di scambio
Nota: I relè passo-passo sequenziali E291S saranno disponibili a partire da Gennaio 2017

Accessori e dispositivi aggiuntivi da abbinare ai relè passo-passo - Contatto di potenza aggiuntivo

Contatti	Tensione nominale V c.a.	Potenza dissipata W	Larghezza mm	Tensione bobina di comando V c.a./V c.c.	Descrizione	Peso unitario kg	Conf. pz.
					Tipo	Codice d'ordine	
Corrente nominale = 16A							
2NA	250	0,64	9		E292-16-20	M093948	0,052 10
1NA+1NC	250	0,32	9		E292-16-11	M093950	0,053 10
1CO	250	0,32	9		E292-16-001	M093952	0,049 10
Modulo di comando centralizzato On/Off							
			9	tensione di controllo uguale	E293/X	M093938	0,051 10
Modulo di comando centralizzato On/Off (per tensioni di comando differenti)							
			18	24V c.a.	E294/24	M093938	0,063 5
			18	230V c.a.	E294/230	M093944	0,064 5
Modulo di segnale permanente							
			18		E295-PS	M093945	0,051 10
Modulo di gruppo							
			18		E295-GM	M093946	0,065 10
Modulo compensatore							
			18		E296-CP	M093947	0,063 10
Contatto ausiliario per relè monostabili e passo-passo							
Corrente nominale = 5A							
1NA+1NC	250	0,10	9		E299-11	M093998	0,053 10
Modulo distanziatore (per la dissipazione del calore - sacchetto da 5 elementi)							
			18		ZLS725	M010098	0,015 1 sacchetto
			9		ZLS726	M010470	0,010 1 sacchetto

NA = contatto normalmente aperto; NC = contatto normalmente chiuso; CO = contatto di scambio

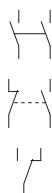



Comando e segnalazione

Relè passo-passo E 290

Tablelle carichi lampade

Lampade a incandescenza Potenza W	Relè passo-passo	Relè monostabili	
	numero max. per E 297 16A	numero max. per E 290 16A	32A
15	120	200	266
25	72	120	160
40	45	75	102
60	30	50	65
75	24	40	52
100	18	30	40
150	12	20	26
200	9	15	20
300	6	9	12
500	3	5	7

Lampade fluorescenti con starter Potenza W	Relè monostabili	Relè passo-passo	
	numero max. per E 297 16A	numero max. per E 290 16A	32A
18	50	81	110
36	25	44	58
40	23	38	53
58	16	29	35
65	13	26	34

Lampade fluorescenti con ballast Potenza W	Relè monostabili	Relè passo-passo	
	numero max. per E 297 16A	numero max. per E 290 16A	32A
18	17	103	132
36	13	63	81
40	12	40	77
58	10	29	35
65	7	17	28

Lampade fluorescenti con circuito duo Potenza W	Relè monostabili	Relè passo-passo	
	numero max. per E 297 16A	numero max. per E 290 16A	32A
2 x 18	50	82	110
2 x 36	25	41	55
2 x 40	23	35	50
2 x 58	16	23	30
2 x 65	13	12	23

Lampade a risparmio energetico Potenza W	Relè passo-passo	Relè passo-passo	
	numero max. per E 297 16A	numero max. per E 290 16A	32A
1 x 18	38	83	112
1 x 36	30	46	61
1 x 58	17	31	38
2 x 18	19	40	56
2 x 36	15	23	30
2 x 58	8	14	19

Comando e segnalazione

Relè passo-passo E 290

Lampade alogene a 230V	Relè monostabili	Relè passo-passo	
	numero max. per E 297 16A	numero max. per E 290 16A	32A
Potenza W			
55	6	27	36
90	4	16	22
135	3	11	14
185	2	8	10

Lampade a vapori di sodio ad alta pressione	Relè monostabili	Relè passo-passo	
	numero max. per E 297 16A	numero max. per E 290 16A	32A
Potenza W			
70	10	15	18
150	5	8	10
250	3	4	6
400	2	3	4
1000	-	1	1

Lampade a vapori di sodio a bassa pressione	Relè monostabili	Relè passo-passo	
	numero max. per E 297 16A	numero max. per E 290 16A	32A
Potenza W			
55	6	29	25
90	4	16	20
135	3	11	12
185	2	4	5

Lampade a vapori di mercurio ad alta pressione	Relè monostabili	Relè passo-passo	
	numero max. per E 297 16A	numero max. per E 290 16A	32A
Potenza W			
150	12	20	27
250	7	12	16
300	6	10	13
400	4	7	10
500	3	6	8
1000	2	3	4

Lampade a vapori di sodio a bassa pressione	Relè monostabili	Relè passo-passo	
	numero max. per E 297 16A	numero max. per E 290 16A	32A
Potenza W			
20	72	116	160
50	29	46	64
75	20	31	42
100	15	24	32
150	10	15	21
200	7	12	16
300	5	7	10

Lampade uorescenti*	Relè monostabili	Relè passo-passo	
	numero max. per E 297 16A	numero max. per E 290 16A	32A
Potenza W			
1 x 18	38	83	112
1 x 36	30	46	61
1 x 58	17	31	38
2 x 18	19	40	56
2 x 36	15	23	30
2 x 58	8	14	19

(*) con ballast elettronici



Comando e segnalazione

Relè elettromeccanici a impulsi FLR



FLR

Caratteristiche tecniche		FLR1	FLR5
Tipo di contatto		1NA	2NA
N. di sequenze	[No.]	2	4
Tensione nominale	[V]	12 / 230 c.a.	
Carico nominale		10 A / 250 V c.a.	
Max. corrente di picco	[A]	15	
Potenza commutabile max.	[VA]	2500	
Tensione commutabile max.	[V]	250 c.a.	
Carico lampade incandescenti	[W]	805	
Carico lampade fluorescenti	[W]	345	
Frequenza	[Hz]	50-60	
Tipo di operazione		sequenziale – meccanica	
Grado di protezione		IP20	
Max. numero di manovre elettriche	[No.]	100000	
Max. numero di manovre meccaniche	[No.]	300000	
Resistenza isolamento	[MW]	100 (500 V c.c.)	
Rigidità dielettrica (contatti)	[V]	2000 c.a.	
Rigidità dielettrica (bobina)	[V]	3500 c.a.	
Potenza dissipata	[VA]	4.5	
Temperatura di funzionamento	[°C]	-25...+55	
Sezione max. dei cavi ai morsetti	[mm ²]	1...2.5	
Morsetti		a vite	
Coppia di serraggio	[Nm]	0.5	
Tipo di installazione		Fissaggio a parete/filo	
Dimensioni (H x P x L)	[mm]	45 x 22 x 45	
Norme di riferimento		EN 60669-1 ; EN 60669-2-1	

Caratteristiche del contatto

Tipo	Nr. di impulsi	Sequenze			
		1	2	3	4
FLR1-12	2	∩	∩		
FLR1-230	2	∩	∩		
FLR5-12	2	∩∩	∩∩	∩∩	∩∩
FLR5-230	2	∩∩	∩∩	∩∩	∩∩

Relè elettromeccanici a impulsi FLR

Di montaggio semplice e immediato e ingombri ridotti, i relè elettromeccanici a impulsi FLR possono essere collocati in scatole da incasso o di derivazione. Trovano impiego ideale nel settore civile, nel comando di impianti di illuminazione da più punti rendendo il cablaggio più semplice ed economico.

Contatti	Descrizione			Peso unit.	Conf. pz.
	Tipo	Codice ABB	Codice d'ordine		
1	FLR1-12	2CSM206365R0241	M206365	0,06	20
1	FLR1-230	2CSM206375R0241	M206375	0,06	20
2	FLR5-12	2CSM206385R0241	M206385	0,06	20
2	FLR5-230	2CSM206395R0241	M206395	0,06	20

Comando e segnalazione

Relè passo-passo elettronici E 260



E 260

Caratteristiche tecniche	
	E 260/E 260 C
Carico nominale a 250 V c.a.	8 A
Carico con lampade a incandescenza	1000 W
Carico con lampade fluorescenti in circuito a lampada doppia	1000 W
Carico con lampade fluorescenti compensate in parallelo	350 W ①
Carico con lampade fluorescenti induttive o capacitive	500 W
Reattore elettronico	10 m 70 A/10 ms ②
Carico induttivo, $\cos\phi = 0.6/230\text{ V} \sim$	5 A
Portata dei contatti in c.c.	100 W
Portata minima dei contatti	4 V c.a./10 mA
Distanza dei contatti/materiale dei contatti	0.5 mm/Ag SnO ₂
Vita meccanica con 10 ³ operazioni/h	> 10 ⁷
Vita elettrica con carico nominale $\cos\phi = 1$ e 10 ³ operazioni/h	> 10 ⁵
Vita elettrica con lampade a incandescenza 10 ³ operazioni/h	800 W > 10 ⁵ , 1000 W > 0.8x10 ⁵
Vita elettrica con carico nominale $\cos\phi = 0,6$ e 10 ³	> 10 ⁴
Max. frequenza di commutazione	10 ³ /h
Tempo di contatto	3 ms
Sezione dei cavi	2 x 1.5 mm ² con manicotto connettore
Coppia di serraggio	0.5 ... 0.8 Nm
Intervallo di reset con tensione nominale	100 %
Limiti operativi (in % di Un)	da 0.9 a 1.1 Un
Minima durata dell'impulso/intervallo minimo tra due impulsi	50/1000 ms
Min/max temperatura di funzionamento	-20 °C / -4 °F to 50 °C / 122 °F
Controllo corrente se locale	230 V c.a. 115 mA, dopo 10s 8 mA ± 20 % 24 V CU 140 mA, dopo 10 sec. 80 mA ± 20 %
Controllo corrente se centrale	230 V c.a. 8 mA, dopo 10s 3 mA ± 20 % 24 V CU 17 mA ± 20 %
Capacità in parallelo max. del filo di comando centrale a 230 V ~	0.7 µF (ca. 2000 m)
Capacità in parallelo max. del singolo filo di comando a 230 V ~	0.2 µF (ca. 700 m)
Corrente max. lampada a incandescenza – parallela ai pulsanti di comando a 230 V	10 mA
Tensione indotta massima, input di controllo a 230 V	0.2 Un

Relè di blocco per installazioni di lampade su richiesta.

① Il dispositivo E 260 C non può essere utilizzato con lampade fluorescenti con bobina di carico compensata.

② In caso di dispositivi di comando elettronici, prendere in considerazione una corrente di spunto di 40 volte.



Comando e segnalazione

Relè passo-passo elettronici E 260

**E 260**

Relè passo-passo elettronici E 260

La versione elettronica dei relè passo-passo garantisce massima affidabilità, durata e silenziosità di funzionamento.

La versione E 260 C consente inoltre di disporre della funzione reset (ON/OFF) centralizzata..

Relè passo-passo elettronici Tensione bobina $U_c = 24 \text{ V c.a./c.c.}$

Contatti	Potenza dissipata W ①	Descrizione			Peso unit.	Conf.
		Tipo	Codice ABB	Codice d'ordine	kg	pz.
1 NA	2.4 (3.0)	E 261-24	2CDE441000R0301	EA 776 3	0,085	1
1 NA+1 NC	2.4 (3.5)	E 266-24	2CDE444000R0301	EA 780 5	0,096	1
2 NA	2.4 (3.5)	E 262-24	2CDE442000R0301	EA 778 9	0,096	1

Relè passo-passo elettronici Tensione bobina $U_c = 230 \text{ V c.a.}$

Contatti	Potenza dissipata W ①	Descrizione			Peso unit.	Conf.
		Tipo	Codice ABB	Codice d'ordine	kg	pz.
1 NA	1.5 (2.0)	E 261-230	2CDE141000R0301	EA 775 5	0,085	1
1 NA+1 NC	1.7 (3.6)	E 266-230	2CDE144000R0301	EA 779 7	0,096	1
2 NA	1.7 (3.6)	E 262-230	2CDE142000R0301	EA 777 1	0,096	1

Comando e segnalazione

Relè passo-passo elettronici E 260



E 260

Relè passo-passo elettronici con comando centralizzato (reset ON/OFF centralizzato)

I comandi centralizzati hanno sempre la priorità e garantiscono l'accensione e lo spegnimento di un dato numero di apparecchi collegati in parallelo indipendentemente della loro precedente posizione. Gli input di controllo locale si bloccano alla ricezione di un comando centrale. Potenziale identico per gli input di controllo centrale e locale.

Tensione bobina $U_c = 24 \text{ V c.a./c.c.}$

Contatti	Potenza dissipata W ①	Descrizione			Peso unit. kg	Conf. pz.
		Tipo	Codice ABB	Codice d'ordine		
1 NA	2.4 (3.0)	E 261 C-24	2CDE441000R0311	EA 782 1	0,085	1
1 NA+1 NC	2.4 (3.5)	E 266 C-24	2CDE444000R0311	EA 786 2	0,096	1
2 NA	2.4 (3.5)	E 262 C-24	2CDE442000R0311	EA 784 7	0,096	1

Tensione bobina $U_c = 230 \text{ V c.a.}$

Contatti	Potenza dissipata W ①	Descrizione			Peso unit. kg	Conf. pz.
		Tipo	Codice ABB	Codice d'ordine		
1 NA	1.5 (2.0)	E 261 C-230	2CDE141000R0311	EA 781 3	0,085	1
1 NA+1 NC	1.7 (3.0)	E 266 C-230	2CDE144000R0311	EA 785 4	0,096	1
2 NA	1.7 (3.0)	E 262 C-230	2CDE142000R0311	EA 783 9	0,096	1

① I valori tra parentesi indicano la potenza dissipata in caso di eccitazione permanente, la tensione nominale e il carico del contatto nominale.



Comando e segnalazione

Trasformatori tabelle di scelta

Trasformatori per campanelli per uso discontinuo





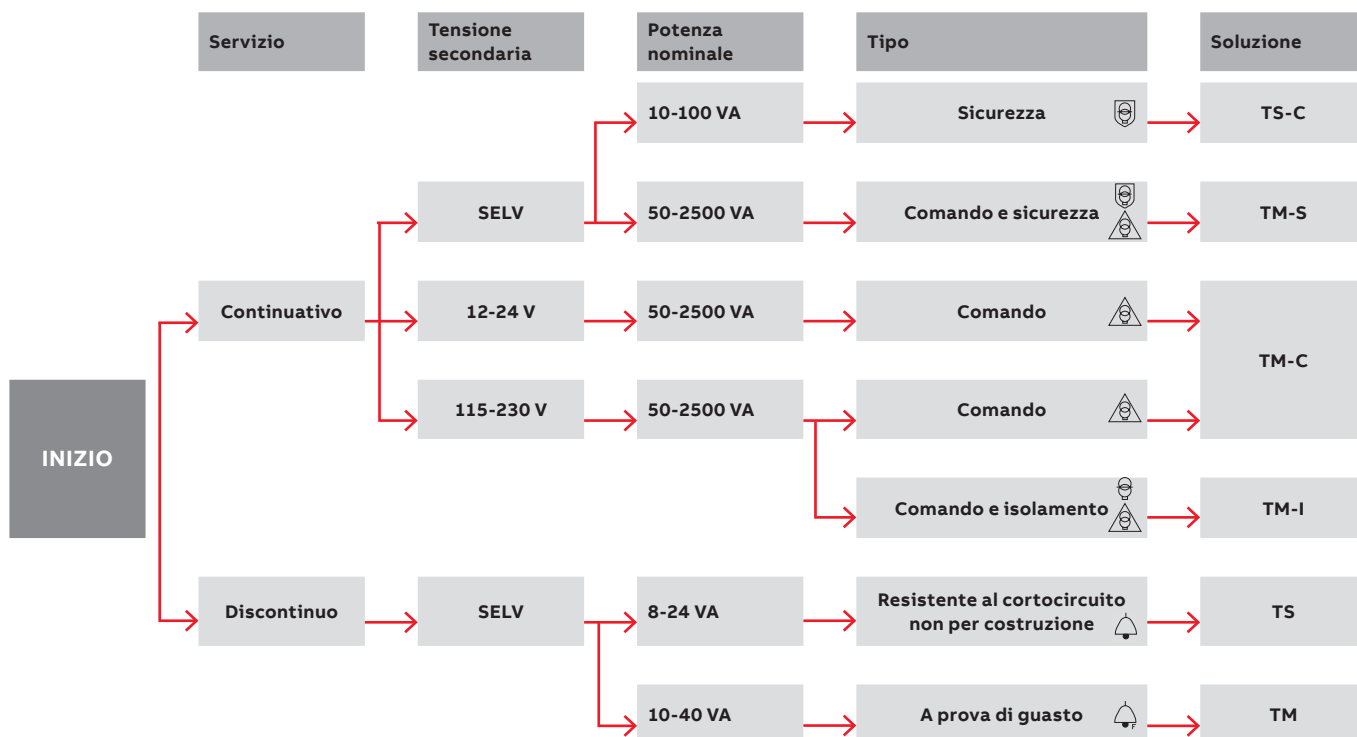

Serie	TM	TS
Norma di riferimento	CEI EN 61558-2-8	CEI EN 61558-2-8
Classificazione	A prova di guasto	Resistente al corto circuito non per costruzione
Protezione termica integrata sul secondario		■
Potenza nominale	10, 15, 30, 40 VA	8, 16, 24 VA
Servizio	Discontinuo	Discontinuo
Tensione nominale circuito primario	230 V c.a.	230 V c.a.
Caratteristiche circuito secondario	Doppio isolamento tra avvolgimento primario e secondario	■
	Piena potenza su tutte le uscite	■
	Tensione SELV (Tensione secondaria a vuoto < 50 V a.c.)	■
Dimensioni	2 moduli [10, 15 VA]	2 moduli [8, 16 VA]
	3 moduli [30, 40 VA]	3 moduli [24 VA]





① vedi pagina 6/58 per la scelta della protezione.



Comando e segnalazione

Trasformatori tabelle di scelta

Trasformatori di sicurezza per uso generale	Trasformatori di comando per uso generale	Trasformatori di comando e sicurezza per uso generale	Trasformatori di comando e isolamento per uso generale
			
TS-C CEI EN 61558-2-6	TM-C CEI EN 61558-2-2	TM-S CEI EN 61558-2-2 CEI EN 61558-2-6	TM-I CEI EN 61558-2-2 CEI EN 61558-2-4
Resistente al corto circuito non per costruzione	Trasformatore di comando non resistente al corto circuito ①	Trasformatore di comando e sicurezza non resistente al corto circuito ①	Trasformatore di comando e isolamento non resistente al corto circuito ①
■			
10, 16, 25, 40, 63, 100 VA	da 50 a 2500 VA	da 50 a 2500 VA	da 50 a 2500 VA
Continuativo	Continuativo	Continuativo	Continuativo
230 V c.a.	230/400 V c.a.	230/400V c.a.	230/400 V c.a.
■	■	■	■
■		■	■
■		■	
2 moduli [10 VA] 3 moduli [16 VA] 4 moduli [25 VA, 40 VA] 5 moduli [63 VA] 6 moduli [100 VA]	Vedere dimensioni cap. 9	Vedere dimensioni cap. 9	Vedere dimensioni cap. 9

	Trasformatore per campanelli	TM, TS
	Trasformatori provvisti di secondario in bassissima tensione di sicurezza, sono adatti per il comando di carichi che richiedono una alimentazione discontinua, come in particolare campanelli e suonerie. Il primario e il secondario sono perfettamente isolati. Norma di riferimento: CEI EN 61558-2-8	
	Trasformatore di comando	TM-C, TM-S*, TM-I*
	Trasformatore destinato all'alimentazione di circuiti di comando, ad esempio per controllo, segnalazione, interblocco. Norma di riferimento: CEI EN 61558-2-2	
	Trasformatore di sicurezza	TS-C, TM-S*
	Trasformatore di isolamento destinato ad alimentare circuiti a bassissima tensione di sicurezza (<50 V a vuoto). Il contatto accidentale sulle fasi dell'avvolgimento secondario può essere sopportato senza alcun pericolo per l'uomo. Norma di riferimento: CEI EN 61558-2-6	
	Trasformatore di isolamento	TM-I*
	Trasformatore in cui gli avvolgimenti primari e secondari sono separati elettricamente da un isolamento doppio o rinforzato, per limitare, nel circuito alimentato lato secondario, rischi dovuti a contatti accidentali simultanei con la terra e con parti attive o masse che possono andare in tensione in caso di guasto all'isolamento fondamentale. Norma di riferimento: CEI EN 61558-2-4	



* I trasformatori TM-S e TM-I seguono entrambi due normative.



Comando e segnalazione

Trasformatori di comando, isolamento e sicurezza TM-C, TM-S, TM-I
tabelle di scelta

Tabella di selezione dei prodotti e della protezione del secondario

											
		TM-C Comando				TM-S Comando/Sicurezza				TM-I Comando/Isolamento	
Potenza VA	Tensione secondaria	12 V	24 V	115 V	230 V	12 V	24 V	24 V	48 V	115 V	230 V
50	Trasformatore	M207113		M207213		M236893		M204653 ②		M204583	
	Fusibile ①	4 A	2 A	0.4 A	0.2 A	4 A	2 A	2 A	1 A	0.4 A	0.2 A
100	Trasformatore	M207103		M236933		M207163		M204643		M201123	
	Fuse gauge ①	8 A	4 A	0.8 A	0.4 A	8 A	4 A	4 A	2 A	0.8 A	0.4 A
	Tipo interrutt.	S202 C8	S202 C4	S202 C1	S202 C0,5	S202 C8	S202 C4	S202 C4	S202 C2	S202 C1	S202 C0,5
160	Trasformatore	M236853		M207203		M202073		M204633		M204533	
	Fusibile ①	12 A	6.3 A	1.25 A	0.63 A	12 A	6,3 A	6.3 A	3.15 A	1.25 A	0.63 A
	Tipo interrutt.	S202 C13	S202 C8	S202 C1.6	S202 C-	S202 C13	S202 C8	S202 C8	S202 C4	S202 C1.6	-
200	Trasformatore	M236823		M236883		M260043				M204513	
	Fusibile ①	16 A	8 A	1.6 A	0.8 A	16 A	8 A			1.6 A	0.8 A
	Tipo interrutt.	S202 C16	S202 C8	S202 C2	S202 C1	S202 C16	S202 C8			S202 C2	S202 C1
250	Trasformatore	M207093		M207153		M260113		M204683		M204503	
	Fusibile ①	20 A	10 A	2 A	1 A	20 A	10 A	10 A	5 A	2 A	1 A
	Tipo interrutt.	S202 C20	S202 C10	S202 C2	S202 C1	S202 C20	S202 C10	S202 C10	S202 C6	S202 C2	S202 C1
320	Trasformatore	M236843		M236923		M260063		M204673		M204493	
	Fusibile ①	25 A	12 A	2.5 A	1.25 A	25 A	12 A	12 A	6.3 A	2.5 A	1.25 A
	Tipo interrutt.	S202 C25	S202 C13	S202 C3	S202 C1,6	S202 C25	S202 C13	S202 C13	S202 C8	S202 C3	S202 C1,6
400	Trasformatore	M289703		M207193		M260103		M204613		M201073	
	Fusibile ①	32 A	16 A	3.15 A	1.6 A	32 A	16 A	16 A	8 A	3.15 A	1.6 A
	Tipo interrutt.	S202 C32	S202 C16	S202 C4	S202 C2	S202 C32	S202 C16	S202 C16	S202 C8	S202 C4	S202 C2
630	Trasformatore	M236813		M207183		M260053		M204603		M204423	
	Fusibile ①	50 A	25 A	5 A	2.5 A	50 A	25 A	25 A	12 A	5 A	2.5 A
	Tipo interrutt.	S202 C50	S202 C25	S202 C6	S202 C3	S202 C50	S202 C25	S202 C25	S202 C13	S202 C6	S202 C3
1000	Trasformatore	M292873		M236913		M260093				M204413	
	Fusibile ①	80 A	40 A	8 A	4 A	80 A	40 A			8 A	4 A
	Tipo interrutt.	S292 C80	S202 C40	S202 C8	S202 C4	S292 C80	S202 C40			S202 C8	S202 C4
1600	Trasformatore	M292863		M201813		M260083				M204403	
	Fusibile ①	125 A	63 A	16 A	8 A	125 A	63 A			16 A	8 A
	Tipo interrutt.	S292 C125	S202 C63	S202 C16	S202 C8	S292 C125	S202 C63			S202 C16	S202 C8
2000	Trasformatore	M292853		M236903		M260073				M204383	
	Fusibile ①	160 A	80 A	16 A	8 A	160 A	80 A			16 A	8 A
	Tipo interrutt.	-	S292 C80	S202 C20	S202 C10	-	S292 C80			S202 C20	S202 C10
2500	Trasformatore	M236943		M207173		M204663				M204363	
	Fusibile ①	200 A	100 A	20 A	10 A	200 A	100 A			20 A	10 A
	Tipo interrutt.	-	S292 C100	S202 C25	S202 C13	-	S292 C100			S202 C25	S202 C13

① Fusibili:

- Calibro ≤ 6,3 A utilizzare fusibili aM con elevata capacità di interruzione e conformi a IEC 601278

- Calibro > 6,3 A utilizzare fusibili gG conformi a IEC 60269-2 o IEC 60269-3

② TM-S 50/24-48 P e conforme alla CEI EN 61558-2-4 sul secondario a 48V e alla CEI EN 61558-2-6 sul secondario a 24V

Comando e segnalazione

Trasformatori di comando, isolamento e sicurezza TM-C, TM-S, TM-I



TM

Caratteristiche tecniche		TM-C	TM-S	TM-I
Tensione nominale Un primaria [V]		230/400 c.a.	230/400 c.a.	230/400 c.a.
Morsetti di regolazione tensione primaria ± 15 V		No	Sì	Sì
Temperatura ambiente max. ③ [°C]		40	40	40
Tensione nominale Un secondaria [V]		12-24, 115-230 c.a.	12-24, 24-48 c.a. ②	115-230 c.a.
Frequenza nominale [Hz]		50/60	50/60	50/60
Tensione di isolamento tra primario e secondario [kV]		3.5	4.8	4.8
Potenze nominali [VA]		50-2500	50-2500	50-2500
Sezione dei cavi (\emptyset max) [mm ²]		6	6	6
Temperatura di funzionamento [°C]		a	a	a
Marchi		ENEC (fino a 1000 VA), UR, CSA	ENEC (fino a 1000 VA), UR, CSA	ENEC (fino a 1000 VA), UR, CSA
Norme		CEI EN 61558-2-2	CEI EN 61558-2-2 CEI EN 61558-2-6	CEI EN 61558-2-2 CEI EN 61558-2-6

① Vedi dettagli tecnici

② TM-S 50/24-48 P è conforme a CEI EN 61558-2-4 sul secondario da 48 V e a CEI EN 61558-2-6 sul secondario da 24 V

③ Temperatura max. senza prelievo di potenza. Vedere dettagli tecnici per il prelievo di potenza in base alla temperatura



Comando e segnalazione

Trasformatori di comando, isolamento e sicurezza TM-C, TM-S, TM-I



TM-I

Trasformatore di comando TM-C

Trasformatore destinato all'alimentazione di circuiti di comando, ad esempio per controllo, segnalazione, interblocco. Norma di riferimento: CEI EN 61558-2-2

Trasformatore di comando e sicurezza TM-S

Trasformatore di isolamento destinato ad alimentare circuiti a bassissima tensione di sicurezza (<50 V a vuoto). Il contatto accidentale sulle fasi dell'avvolgimento secondario può essere sopportato senza alcun pericolo per l'uomo. Norma di riferimento: CEI EN 61558-2-2 e CEI EN 61558-2-6



TM-S

Trasformatore di comando e isolamento TM-I

Trasformatore in cui gli avvolgimenti primari e secondari sono separati elettricamente da un isolamento doppio o rinforzato, per limitare, nel circuito alimentato lato secondario, rischi dovuti a contatti accidentali simultanei con la terra e con parti attive o masse che possono andare in tensione in caso di guasto all'isolamento fondamentale. Norma di riferimento: CEI EN 61558-2-2 e CEI EN 61558-2-4



TM-C

I trasformatori TM-C, TM-S e TM-I non prevedono una protezione integrata, devono quindi essere protetti come segue:

- Al primario: la protezione della linea deve raggiungere o superare il valore consigliato (vedi guida "System pro M compact – approfondimenti tecnici"). Questo dispositivo garantisce la protezione della linea e la continuità di servizio ma non protegge il trasformatore.
- Al secondario: la protezione del trasformatore deve essere scelta nelle tabelle riportate di seguito. Questo dispositivo protegge il trasformatore.



TM-C

Trasformatori monofase di comando TM-C, primario 230-400 V

Potenza nominale	Tensioni secondarie	Descrizione			Peso unit.	Conf.
VA	V c.a.	Tipo	Codice ABB	Codice d'ordine	kg	pz.
50	12-24	TM-C 50/12-24	2CSM207113R0801	M207113	1.1	1
100	12-24	TM-C 100/12-24	2CSM207103R0801	M207103	2	1
160	12-24	TM-C 160/12-24	2CSM236853R0801	M236853	3	1
200	12-24	TM-C 200/12-24	2CSM236823R0801	M236823	3.2	1
250	12-24	TM-C 250/12-24	2CSM207093R0801	M207093	3.6	1
320	12-24	TM-C 320/12-24	2CSM236843R0801	M236843	4.4	1
400	12-24	TM-C 400/12-24	2CSM289703R0801	M289703	5.5	1
630	12-24	TM-C 630/12-24	2CSM236813R0801	M236813	7.8	1
1000	12-24	TM-C 1000/12-24	2CSM292873R0801	M292873	13.2	1
1600	12-24	TM-C 1600/12-24	2CSM292863R0801	M292863	21.2	1
2000	12-24	TM-C 2000/12-24	2CSM292853R0801	M292853	25.5	1
2500	12-24	TM-C 2500/12-24	2CSM236943R0801	M236943	26.8	1
50	115-230	TM-C 50/115-230	2CSM207213R0801	M207213	1.1	1
100	115-230	TM-C 100/115-230	2CSM236933R0801	M236933	2	1
160	115-230	TM-C 160/115-230	2CSM207203R0801	M207203	3	1
200	115-230	TM-C 200/115-230	2CSM236883R0801	M236883	3.2	1
250	115-230	TM-C 250/115-230	2CSM207153R0801	M207153	3.6	1
320	115-230	TM-C 320/115-230	2CSM236923R0801	M236923	4.4	1
400	115-230	TM-C 400/115-230	2CSM207193R0801	M207193	5.5	1
630	115-230	TM-C 630/115-230	2CSM207183R0801	M207183	7.8	1
1000	115-230	TM-C 1000/115-230	2CSM236913R0801	M236913	13.2	1
1600	115-230	TM-C 1600/115-230	2CSM201813R0801	M201813	21.2	1
2000	115-230	TM-C 2000/115-230	2CSM236903R0801	M236903	25.5	1
2500	115-230	TM-C 2500/115-230	2CSM207173R0801	M207173	26.8	1

Comando e segnalazione

Trasformatori di comando, isolamento e sicurezza TM-C, TM-S, TM-I

Trasformatori monofase di comando e sicurezza TM-S, primario 230-400 V ±15						
Potenza nominale	Tensioni secondarie	Descrizione			Peso unit.	Conf.
VA	V c.a.	Tipo	Codice ABB	Codice d'ordine	kg	pz.
50	12-24	TM-S 50/12-24 P	2CSM236893R0801	M236893	1.1	1
100	12-24	TM-S 100/12-24 P	2CSM207163R0801	M207163	2	1
160	12-24	TM-S 160/12-24 P	2CSM202073R0801	M202073	3	1
200	12-24	TM-S 200/12-24 P	2CSM260043R0801	M260043	3.2	1
250	12-24	TM-S 250/12-24 P	2CSM260113R0801	M260113	3.6	1
320	12-24	TM-S 320/12-24 P	2CSM260063R0801	M260063	4.4	1
400	12-24	TM-S 400/12-24 P	2CSM260103R0801	M260103	5.5	1
630	12-24	TM-S 630/12-24 P	2CSM260053R0801	M260053	7.8	1
1000	12-24	TM-S 1000/12-24 P	2CSM260093R0801	M260093	13.2	1
1600	12-24	TM-S 1600/12-24 P	2CSM260083R0801	M260083	21.2	1
2000	12-24	TM-S 2000/12-24 P	2CSM260073R0801	M260073	25.5	1
2500	12-24	TM-S 2500/12-24 P	2CSM204663R0801	M204663	26.8	1
50	24-48	TM-S 50/24-48 P □	2CSM204653R0801	M204653	1.1	1
100	24-48	TM-S 100/24-48 P	2CSM204643R0801	M204643	2	1
160	24-48	TM-S 160/24-48 P	2CSM204633R0801	M204633	3	1
250	24-48	TM-S 250/24-48 P	2CSM204683R0801	M204683	3.2	1
320	24-48	TM-S 320/24-48 P	2CSM204673R0801	M204673	3.6	1
400	24-48	TM-S 400/24-48 P	2CSM204613R0801	M204613	4.4	1
630	24-48	TM-S 630/24-48 P	2CSM204603R0801	M204603	5.5	1

Trasformatori monofase di comando e isolamento TM-I, primario 230-400 V ±15						
Potenza nominale	Tensioni secondarie	Descrizione			Peso unit.	Conf.
VA	V c.a.	Tipo	Codice ABB	Codice d'ordine	kg	pz.
50	115-230	TM-I 50/115-230 P	2CSM204583R0801	M204583	1.1	1
100	115-230	TM-I 100/115-230 P	2CSM201123R0801	M201123	2	1
160	115-230	TM-I 160/115-230 P	2CSM204533R0801	M204533	3	1
200	115-230	TM-I 200/115-230 P	2CSM204513R0801	M204513	3.2	1
250	115-230	TM-I 250/115-230 P	2CSM204503R0801	M204503	3.6	1
320	115-230	TM-I 320/115-230 P	2CSM204493R0801	M204493	4.4	1
400	115-230	TM-I 400/115-230 P	2CSM201073R0801	M201073	5.5	1
630	115-230	TM-I 630/115-230 P	2CSM204423R0801	M204423	7.8	1
1000	115-230	TM-I 1000/115-230 P	2CSM204413R0801	M204413	13.2	1
1600	115-230	TM-I 1600/115-230 P	2CSM204403R0801	M204403	21.2	1
2000	115-230	TM-I 2000/115-230 P	2CSM204383R0801	M204383	25.5	1
2500	115-230	TM-I 2500/115-230 P	2CSM204363R0801	M204363	26.8	1

Accessori						
		Descrizione			Peso unit.	Conf.
		Tipo	Codice ABB	Codice d'ordine	kg	pz.
Squadretta per montaggio su barra DIN (fino a 160 VA)		TM-C-DIN	2CSM201033R0801	M201033	0.10	10



Comando e segnalazione

Trasformatori di sicurezza per uso generale TS-C



TS 25 C



TS 100 C

TS-C		TS 10 C	TS 16 C	TS 25 C	TS 40 C	TS 63 C	TS 100 C
Tensione nominale primaria Un	[V]	230 a.c.	230 a.c.	230 a.c.	230 a.c.	230 a.c.	230 a.c.
Tensione nominale secondaria Un	[V]	12 - 24 V a.c.	12 - 24 V a.c.	12 - 24 V a.c.	12 - 24 V a.c.	12 - 24 V a.c.	12 - 24 V a.c.
Tolleranza al secondario (a pieno carico)	[%]	< +/- 5% (secondo le norme)					
Tolleranza al secondario (a vuoto)	[%]	<100% tensione nominale al secondario (secondo le norme)					
Frequenza nominale	[Hz]	50/60	50/60	50/60	50/60	50/60	50/60
Potenza nominale (uso continuo)	[VA]	10	16	25	40	63	100
Massima corrente in uscita (a 24 V)	[A]	0.42	0.67	1.04	1.67	2.63	4.17
Potenza dissipata (a vuoto)	[W]	< 2.5	< 3	< 4	< 4.5	< 4.5	< 1
Potenza dissipata (a pieno carico)	[W]	< 5	< 5	< 5	< 10	< 15	< 20
Moduli	[No.]	2	3	4	4	5	6
Sezione cavi	[mm ² -AWG]	2.5					
Coppia di serraggio	[Nm]	0.5					
Grado di protezione		IP 20					
Norme di riferimento		IEC/EN 61558-2-6					
Marchi							
Classe di isolamento termico		B (corrisponde al massimo a 120 °C)					

Trasformatori di sicurezza per uso generale TS-C

I trasformatori TS-C sono resistenti al cortocircuito non per costruzione. Sono infatti dotati di un dispositivo di protezione termica integrato che disconnette il circuito secondario in caso di sovraccarico e lo riconnette quando la temperatura del trasformatore è rientrata nella norma (e quindi il sovraccarico è stato rimosso).

Sono ideali nell'alimentazione permanente di contattori, dispositivi elettronici ausiliari (es. misura, citofonia, videocitofonia, comunicazione bus) e di circuiti in bassissima tensione di sicurezza (SELV) di bagni e docce, luminarie, fontane, dispositivi elettromedicali e simili. Le principali caratteristiche di questi dispositivi consistono negli ingombri ridotti e la disponibilità della piena potenza sulle due uscite contemporaneamente.

Potenza nominale (continua) VA	Tensioni Secondarie V	Descrizione			Peso unit. kg	Conf. pz.
		Tipo	Codice ABB	Codice d'ordine		
10	12-24	TS 10/12-24 C	2CSM228555R0812	M228555	0.35	1
16	12-24	TS 16/12-24 C	2CSM228565R0812	M228715	0.45	1
25	12-24	TS 25/12-24 C	2CSM251043R0811	M429285	0.92	1
40	12-24	TS 40/12-24 C	2CSM401043R0811	M429286	1.1	1
63	12-24	TS 63/12-24 C	2CSM631043R0811	M429287	1.15	1
100	12-24	TS 100/12-24 C	2CSM228575R0812	M228575	1.45	1

Comando e segnalazione

Trasformatori per campanelli TM



TM 15/12



TM 40/12

Caratteristiche Tecniche		
Tensione nominale primaria Un	[V]	230 a.c.
Tensione nominale secondaria Un	[V]	4, 8, 12, 24
Tolleranza al secondario (con carico)	[%]	+/- 15% (secondo le norme)
Frequenza nominale	[Hz]	50/60
Potenza nominale (uso discontinuo)	[VA]	10, 15, 30, 40
Potenza dissipata (a vuoto)	[W]	<2.5 (TM10, TM15), <3 (TM30, TM40), <1.25 (TM15 ES)
Moduli	[No.]	2 (TM10, TM15), 3 (TM30, TM40)
Sezione cavi	[mm ² -AWG]	2.5 - 14
Coppia di serraggio	[Nm]	0.5
Grado di protezione		IP 20
Norme di riferimento		IEC/EN 61558-2-8

Marchi



Trasformatori per campanelli a prova di guasto TM

I trasformatori TM, provvisti di secondario in bassissima tensione di sicurezza, sono adatti per il comando di carichi che richiedono una alimentazione discontinua, come in particolare campanelli e suonerie.

Questa tipologia di trasformatori è a prova di guasto e garantisce un ottimo livello di sicurezza grazie al perfetto isolamento e separazione dei circuiti primario e secondario. In aggiunta la versione ES (Energy Saving) permette di ridurre le perdite di potenza del 50%

Potenza nominale max. * (disc.) VA	Tensioni Secondarie V c.a.	Descrizione			Peso unit. kg	Conf. pz.
		Tipo	Codice ABB	Codice d'ordine		
10	4-8-12	TM10/12	2CSM228715R0802	TM1012	0.30	6
10	12-24	TM10/24	2CSM228725R0802	TM1024	0.30	6
15	4-8-12	TM15/12	2CSM228735R0802	TM1512	0.30	6
15	12-24	TM15/24	2CSM228745R0802	TM1524	0.30	6
15	4-8-12	TM15/12 ES	2CSM228585R0802	TM1512ES	0.30	1
30	4-8-12	TM30/12	2CSM228755R0802	TM3012	0.45	4
30	12-24	TM30/24	2CSM228765R0802	TM3024	0.45	4
40	4-8-12	TM40/12	2CSM228775R0802	TM4012	0.45	4
40	12-24	TM40/24	2CSM228785R0802	TM4024	0.45	4



Comando e segnalazione

Trasformatori per campanelli TM





TS 8/8



TS 8/12 SW





TS 24/8-12-24

Technical characteristics		
Tensione nominale primaria Un	[V]	230 a.c.
Tensione nominale secondaria Un	[V]	4, 6, 8, 12, 24
Tolleranza al secondario (con carico)	[%]	± 15% (according to standards)
Frequenza nominale	[Hz]	50/60
Potenza nominale (uso discontinuo)	[VA]	8, 16, 24
Potenza dissipata (a vuoto)	[W]	<2.5 (TS8, TS16), <3 (TS24), <0.8 (TS8/8 ES), <1.2 (TS16/8-12 ES)
Moduli	[No.]	2 (TS8, TS16), 3 (TS24)
Sezione cavi	[mm ² -AWG]	2.5 - 14
Coppia di serraggio	[Nm]	0.5
Grado di protezione		IP 20
Norme di riferimento		IEC/EN 61558-2-8
Marchi		 

Trasformatori per campanelli resistenti al corto circuito TS

I trasformatori TS, provvisti di secondario in bassissima tensione di sicurezza, sono adatti per il comando di carichi che richiedono una alimentazione discontinua, come in particolare campanelli e suonerie. Questa tipologia di trasformatori oltre al perfetto isolamento e separazione dei circuiti primario e secondario e dotata di un dispositivo di protezione termica integrato sul secondario che rende questi trasformatori resistenti al cortocircuito non per costituzione.

In aggiunta c'è la versione ES (Energy Saving) che permette di ridurre le perdite di potenza del 50% e la versione SW che è dotata di un interruttore per il controllo dei carichi collegati al secondario.

Potenza nominale max. * (disc.)	Tensioni Secondarie	Descrizione	Peso unit.	Conf.		
VA	V c.a.	Tipo	Codice ABB	Codice d'ordine	kg	pz.
8	8	TS8/8 ES	2CSM228595R0812		0.35	1
8	8	TS8/8	2CSM228665R0812	TS88	0.35	6
8	12	TS8/12	2CSM228685R0812	TS812	0.35	6
8	24	TS8/24	2CSM228675R0812	TS824	0.35	6
16	8-12	TS16/8-12 ES	2CSM228605R0812		0.35	1
16	8	TS16/8	2CSM228645R0812	TS168	0.35	6
16	12	TS16/12	2CSM228635R0812	TS1612	0.35	6
16	24	TS16/24	2CSM228615R0812	TS1624	0.35	6
16	4-6-8	TS16/4-6-8	2CSM228655R0812	TS16468	0.35	6
16	4-8-12	TS16/4-8-12	2CSM228625R0812	TS164812	0.35	6
24	4-8-12	TS24/4-8-12	2CSM228705R0812	TS244812	0.45	4
24	8-12-24	TS24/8-12-24	2CSM228695R0812	TS2481224	0.45	4

Comando e segnalazione

Suonerie e ronzatori RI, BR, TSM, TSR



RI230



TSM

Type		RI12, BR12	RI230, BR230	TSM, TSR
Tensione nominale Un	[Vac]	12	230	230
Frequenza nominale	[Hz]	50/60	50/60	50
Potenza dissipata	[VA]	4	6	5,5
Livello sonoro a 1 metro	suonerie	80 ①	80 ①	80 ②
	Ronzatore	70 ①	70 ①	70 ②
	Tritonale			84 ②
Tempo massimo di funzionamento continuativo		max 15 sec., dopo un riposo di almeno 60 sec		TSM: 1 min TSR: 5 min
Uso		intermittente	intermittente	intermittente
Max. sezione cavo utilizzatore	[mm ²]	4	4	10
Mounting position		flessibile	flessibile	solo verticale
Posizione di installazione		IP20	IP20	IP20-IP40
Moduli (18mm)	[Nr.]	1	1	2
Norme di riferimento		CEI EN 62080	CEI EN 62080	CEI EN 62080

① a 0,6 metri di distanza

② a 1 metro di distanza

Suonerie e ronzatori

La gamma di suonerie e ronzatori modulari include le versioni a 12 e 230 V ac adatte per la segnalazione acustica in ambito residenziale e terziario come per esempio la segnalazione acustica in ambito industriale, la segnalazione di allarmi, la supervisione e l'uso intensivo (scuole, fabbriche ecc.). Le versioni TSM e TSR includono anche un trasformatore: si alimentano a 230 V ac e le suonerie possono essere alimentate a 12 o 24 V.

Suonerie elettromeccaniche RI

Tensione nominale	Uso	Descrizione		Peso unit.	Conf.
V AC		Tipo	Codice ABB	Codice d'ordine	kg pz.
12	Continuativo	RI12	2CSM232345R0821	RI12	0.081 10
230	Continuativo	RI230	2CSM232335R0821	RI230	0.083 10

Ronzatori elettromeccanici BR

Tensione nominale	Uso	Descrizione		Peso unit.	Conf.
V AC		Tipo	Codice ABB	Codice d'ordine	kg pz.
12	Continuativo	BR12	2CSM232365R0821	BR12	0.075 10
230	Continuativo	BR230	2CSM232355R0821	BR230	0.077 10



Comando e segnalazione

Suonerie e ronzatori SM, RM, TSM, TSR



TSR

Suoneria modulare elettronica tritonale TSM con trasformatore 10 VA in 2 moduli

Tensione nominale	Uso	Descrizione			Peso unit.	Conf.
V AC		Tipo	Codice ABB	Codice d'ordine	kg	pz.
230	Intermittente	TSM	2CSM100000R0841	EA 414 1	0.300	6

Suoneria con ronzatore e trasformatore TSR in 2 moduli

Tensione nominale	Uso	Descrizione			Peso unit.	Conf.
V AC		Tipo	Codice ABB	Codice d'ordine	kg	pz.
230	Intermittente	TSR	2CSM100000R0831	EA 429 9	0.300	1

Comando e segnalazione

Alimentatori switching a commutazione primaria CP-D



CP-D

Caratteristiche tecniche							
		CP-D 12/0.83	CP-D 12/2.1	CP-D 24/0.42	CP-D 24/1.3	CP-D 24/2.5	CP-D 24/4.2
Circuito di ingresso							
Tensione nominale U_{in}	[V AC]	100-240					
Intervallo di tensione	[V AC]	90-264					
	[V DC]	120-375					
Intervallo di frequenza	[Hz]	47-63					
Batteria tampone per caduta di tensione	[ms]	min. 30	min. 30	min. 30	min. 30	min. 60	min. 60
Portata fusibile integrato (250 V c.a.)	[A]	1	2	1	2	2	3.15
Corrente dissipata a 230 V AC	[W]	13	31	12	38	70	114
Corrente allo spunto (max 3 ms)	[A]	30	50	30	50	60	60
Circuito di uscita							
Tensione nominale	[V DC]	12	12	24	24	24	24
Tolleranza tensione di uscita		±1%					
Tensione di uscita regolabile	[V DC]	-	-	-	24-28	24-28	24-28
Corrente nominale I_o	[A]	0.83	2.10	0.42	1.30	2.50	4.20
Potenza nominale	[W]	10	30	10	30	60	100
Resistenza al reverse feed	[V DC]	18 / 1 s	18 / 1 s	35 / 1 s	35 / 1 s	35 / 1 s	35 / 1 s
Collegamento in parallelo		Sì, usando CP-D RU					
Collegamento in serie		Consentito per aumentare la tensione di uscita					
Circuito di uscita: caratteristiche a vuoto, in sovraccarico e cortocircuito							
Curva di output		Curva U/I					
Comportamento in caso di corto circuito		stabilità continua di corto circuito					
Protezione da sovraccarico		limitazione della potenza di uscita					
Protezione senza carico		stabilità continua a vuoto					
Corrente limite in caso di corto circuito	[A]	1.4	5.9	0.78	4.2	6.05	typ 11.5
LED indicazione di stato							
LED verde (c.c. ON)		Tensione in uscita correttamente fornita					
LED rosso (c.c. Low)		Tensione di uscita troppo bassa					
Temperatura di funzionamento	[°C]	-40...+70					
Declassamento corrente di uscita per temperatura di 60°C < ta < 70°C		2.5% / grado					
Marchi		cULus, cURus, CCC, EAC, CE, RCM					



Comando e segnalazione

Alimentatori switching a commutazione primaria CP-D



CP-D 12/0.83,
CP-D 24/0.42



CP-D 12/2.1
CP-D 24/1.3



CP-D 24/2.5



CP-D 24/4.2

Alimentatori switching a commutazione primaria

La gamma degli alimentatori CP-D è studiata per fornire la tensione continua necessaria all'alimentazione dei circuiti di controllo in quadri di distribuzione e piccoli sistemi di automazione.

Tutti i modelli impiegano la tecnologia switching migliorando sensibilmente l'efficienza, che raggiunge l'89%, e aggiungendo innumerevoli vantaggi:

- ampia gamma di tensioni di ingresso (90-264 V c.a., 120-370 V c.c.)
- integrazione di un fusibile di protezione sul circuito d'ingresso
- dimensioni ridotte e formato System pro M compact® per una facile installazione in tutti i quadri elettrici
- bassa dissipazione termica, che rende possibile un raffreddamento convettivo (nessun raffreddamento tramite ventole o aria forzata)

Inoltre questi alimentatori sono stabili a circuito aperto e la curva caratteristica U/I consente loro di non spegnersi durante un sovraccarico.

Tensione di ingresso nominale V c.a.	Tensione/corrente di uscita nominale V / A	Descrizione			Peso unit kg (lb.)	Conf. Pz.
		Tipo	Codice ABB	Codice d'ordine		
100-240 V AC	12 V DC / 0.83 A	CP-D 12/0.83	1SVR427041R1000	M966120	0.06/0.13	1
100-240 V AC	12 V DC / 2.1 A	CP-D 12/2.1	1SVR427043R1200	M966121	0.19/0.41	1
100-240 V AC	24 V DC / 0.42 A	CP-D 24/0.42	1SVR427041R0000	M966116	0.06/0.13	1
100-240 V AC	24 V DC / 1.3 A	CP-D 24/1.3	1SVR427043R0100	M966117	0.19/0.41	1
100-240 V AC	24 V DC / 2.5 A	CP-D 24/2.5	1SVR427044R0200	M966118	0.25/0.56	1
100-240 V AC	24 V DC / 4.2 A	CP-D 24/4.2	1SVR427045R0400	M966119	0.32/0.71	1

Comando e segnalazione

Prese di corrente modulari tabelle di scelta

Scelta della serie

Per avere maggiori informazioni sulla tipologia di presa utilizzata in ciascun paese, consulta la guida “System pro M compact – approfondimenti tecnici”

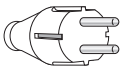
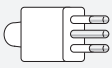
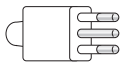
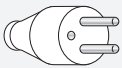
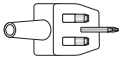
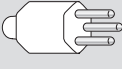
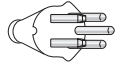
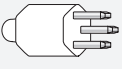
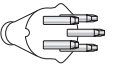
		M1175	M1173	M1170	M1174	M1363	M1011	
	EU 10A	■	■	■	■		■	
	Schuko 10 A / 16 A	■	■	■				
	Italiano 10 A		■	■				
	Italiano 16 A			■				
	Francese 10 A / 16 A	Inseribile ma non messa a terra	Inseribile ma non messa a terra	Inseribile ma non messa a terra	■			
	Inglese 13 A					■		
	Svizzero						■	
							■	
								■
								■



Comando e segnalazione

Prese di corrente modulari tabelle di scelta

Scelta del modello

■ RAL 7035

Standard tedesco Schuko



M1175

2CSM210000R0721



M1175-L



Spia di segnalazione

2CSM212000R0721



M1175-FL



Spia di segnalazione



Fusibile 6.3 A aM

2CSM214000R0721



M1175-C



Coperchio IP30

2CSM211000R0721

Standard italiano P30



M1173

2CSM110000R0701



M1173-L



Spia di segnalazione

2CSM112000R0701

Standard italiano bivalente



M1170

2CSM210000R0701

Standard francese



M1174

2CSM110000R0711

2CSM110000R0711

Comando e segnalazione

Prese di corrente modulari tabelle di scelta

■ RAL 7035

Standard inglese



M1363

2CSM259343R0721

2CSM259343R0721



M1363-L



Spia di segnalazione

2CSM258163R0721

Standard svizzero SEV 2011



M1011-T13

Monofase 10 A
Tipo 13

2CSM220685R0721



M1011-T23

Monofase 16 A
Tipo 23

2CSM220695R0721



M1011-T15

Trifase 10 A
Tipo 15

2CSM220705R0721



M1011-T25

Trifase 16 A
Tipo 25

2CSM220715R0721



Comando e segnalazione

Prese di corrente modulari



Prese di corrente modulari

Caratteristiche tecniche

Tensione nominale Un	[V]	250 a.c.				
Corrente nominale In	[A]	16 (M1170, M1173, M1174, M1175), 13 (M1363),				
Frequenza nominale	[Hz]	50/60				
Potenza dissipata	[W]	0,6				
Moduli	[No.]	2.5 for M117x 3 for M1011, M1363				
Alveoli protetti		si, sull'intera gamma				
Sezione dei cavi (\varnothing min./max.)	[mm ²]	2.5 / 16				
Coppia di serraggio	[Nm]	1.2				
Temperatura stoccaggio	[°C]	-40 ... +70				
di funzionamento	[°C]	-25 ... +35				
Grado di protezione		IP20 / IP30 versioni con il coperchio, quando il coperchio è chiuso				
		M1011	M1175	M1173	M1170	M1174 M1363
Norme di riferimento		SEV 1011	DIN VDE 0620-1	CEI 23-50		NF C 61 314
Marchi		SEV	VDE, EAC	IMQ, EAC	EAC	LCIE, CEBEC, EAC

Caratteristiche tecniche spia luminosa

Tipo		lampada fluorescente a siluro
Funzione		indicazione presenza tensione (M1363, M1173, M1175)
Colore spia		verde
Potenza dissipata	[W]	0.25

Caratteristiche tecniche fusibile

Tipo		5 x 20 mm fino a 6.3 A aM
Funzione		protezione della fase
Potere di interruzione	[A]	1500
Norma di riferimento		CEI EN 60127

Comando e segnalazione

Prese di corrente modulari



M1175



M1175-C



M1175-C



M1175-FL



M1173

Prese di corrente modulari

Le prese modulari permettono la connessione di dispositivi, utensili o apparecchiature elettriche ed elettroniche non modulari all'interno dei quadri elettrici civili e industriali. Completano la gamma le versioni con spia luminosa integrata, per segnalare la presenza di tensione, e le versioni complete anche di fusibile di protezione.

Prese di corrente modulari standard tedesco

Descrizione				Peso unit.	Conf.
Tipo	Codice ABB	Codice d'ordine	kg	pz.	
M1175	2CSM210000R0721	M420278	0,120	4	
con coperchio	M1175-C	2CSM211000R0721	0,140	4	

Prese di corrente modulari standard tedesco con spia luminosa integrata e/o fusibile

Descrizione				Peso unit.	Conf.
Tipo	Codice ABB	Codice d'ordine	kg	pz.	
M1175-L	2CSM212000R0721	M420282	0,140	4	
con spia e fusibile	M1175-FL	2CSM214000R0721	0,160	4	

Prese di corrente modulari standard italiano/tedesco

Descrizione				Peso unit.	Conf.
Tipo	Codice ABB	Codice d'ordine	kg	pz.	
M1173	2CSM110000R0701	EA 944 7	0,120	4	

Prese di corrente modulari standard italiano/tedesco con spia luminosa integrata

Descrizione				Peso unit.	Conf.
Tipo	Codice ABB	Codice d'ordine	kg	pz.	
con spia	M1173-L	2CSM112000R0701	0,140	4	



Comando e segnalazione

Prese di corrente modulari



M1170



M1174



M1363

Prese di corrente modulari standard italiano/tedesco bivalenti

Descrizione				Peso unit.	Conf.
Tipo	Codice ABB	Codice d'ordine	kg	pz.	
M1170	2CSM210000R0701	M420274	0,120	4	

Prese di corrente modulari standard francese

Descrizione				Peso unit.	Conf.
Tipo	Codice ABB	Codice d'ordine	kg	pz.	
M1174	2CSM110000R0711	EA 945 4	0,140	4	

Prese di corrente modulari standard inglese

Descrizione				Peso unit.	Conf.
Tipo	Codice ABB	Codice d'ordine	kg	pz.	
M1363	2CSM259343R0721	M259343	0,140	2	
con spia	M1363-L	2CSM258163R0721	M258163	0,140	2

Comando e segnalazione

Prese di corrente modulari



M1011-T13



M1011-T23



M1011-T15



M1011-T25

Prese di corrente modulari a standard svizzero

	Descrizione			Peso	Conf.
	Tipo	Codice ABB	Codice d'ordine	unit.	pz.
Monofase 10 A	M1011-T13	2CSM220685R0721	M220685	0,140	2
Monofase 16 A	M1011-T23	2CSM220695R0721	M220695	0,140	2
Trifase 10 A	M1011-T15	2CSM220705R0721	M220705	0,170	2
Trifase 16 A	M1011-T25	2CSM220715R0721	M220715	0,170	2

Comando e segnalazione

MA1-8001 DIN adattatore per profilati DIN



MA1-8001



MA1-8121

MA1-8001 adattatore per profilati DIN

Questo prodotto, adatto all'attuale serie Modulare di pulsanti, è il supporto ideale per l'accostamento delle unità di comando Ø 22 mm agli apparecchi della serie "System pro M compact".

Le unità di comando e segnalazione Diametro 22 mm possono ora trovare un maggiore impiego anche all'interno di centralini e quadri con pannelli modulari, integrandosi in maniera perfetta.

L'ampia superficie operativa che caratterizza le unità di comando Ø 22 mm potrà così essere utilizzata e valorizzata anche in questa tipologia di quadri mantenendo sempre elevato il livello estetico.

Tra i vantaggi dell' MA1-8001 troviamo:

- Facilità e rapidità d'installazione.
- Cablaggio dei blocchi contatto semplificato
- Rapido accesso ai blocchi contatto anche dopo l'installazione.
- Minor profondità d'ingombro degli attuatori.
- Accostamento perfetto ai prodotti della serie "System pro M compact®"

Usando l' MA1-8001 sarà possibile accostare gli apparecchi "System pro M compact®", a spie dalla maggiore visibilità, potenziometri, selettori a chiave o a levetta, selettori e pulsanti, luminosi e non.

Colore	Descrizione			Peso unit.	Conf.	
	Tipo	Codice ABB	Codice d'ordine	kg	pz.	
	Adattatore per profilati DIN; KIT (2 moduli) ① ②	MA1-8001	1SFA611920R8001	EO 600 0	0,023	1
	Adattatore per profilati DIN (2 moduli) ①	MA1-8131	1SFA611920R8131	EO 403 9	0,020	10

① Abbinabile solo a unità di comando e segnalazione della serie modulare; non utilizzabile con prodotti della vecchia serie CBK, della serie monoblocco.

② Il KIT include, oltre alla custodia anche un blocco vuoto MDB-2 e due spinette.

Note tecniche

- Per assemblare la nuova custodia, selettori e spie devono essere utilizzati contatti e portalampe per profilato DIN.
- Il supporto MCBH-00 non è necessario, in quanto l'involucro si aggancia direttamente ai contatti.
- Per realizzare l'accostamento agli apparecchi della serie System pro M contact® possono essere utilizzati al massimo 3 contatti.
- Nella configurazione con 3 contatti, è consigliabile utilizzare perni di fissaggio per rendere i blocchi più stabili.
- Per realizzare attuatori o spie di segnalazione che utilizzano un singolo contatto, utilizzare uno o due blocchi vuoti MDB-2.



System pro M compact®

Controllo e automazione

Indice

Interruttori orari elettromeccanici AG	564
Interruttori crepuscolari Linea TL	566
Interruttori orari digitali DBT	570
Interruttori luce scale E 232	576
Relè temporizzatori Serie E234 CT-D	578
Termostati modulari THS	583
Dispositivo di gestione carichi LCR	585
Biointerruttore E 235	586

Clicca sulle voci di questo indice per andare alla pagina corrispondente.

Se vuoi tornare a questo indice, clicca sull'icona  presente su ogni pagina del documento.

Se vuoi tornare al sommario generale, clicca sull'icona  in alto su questa pagina.



Controllo e automazione

Interruttori orari elettromeccanici AG



AD1NO-R-15m



AD1CO-15m

Caratteristiche tecniche									
		AD1NO-15m	AD1NO-R-15m	AD1CO-30m	AD1CO-R-30m	AW1CO-R-210m	AD1CO-15m	AD1CO-R-15m	AW1CO-R-120m
Tensione nominale	[V]	230 c.a.	230 c.a.	230 c.a.	230 c.a.	230 c.a.	230 c.a.	230 c.a.	230 c.a.
Tipo di contatto		1 NA	1 NA	1 NA/NC	1 NA/NC	1 NA/NC	1 NA/NC	1 NA/NC	1 NA/NC
Carico resistivo	[A]	16	16	16	16	16	16	16	16
Carico induttivo	[A]	4	4	4	4	4	4	4	4
Frequenza nominale	[Hz]	50/60	50/60	50/60	50/60	50/60	50/60	50/60	50/60
Commutazione minima	[min]	15	15	30	30	210	15	15	120
Max comandi per ciclo		96	96	48	48	48	96	96	84
Riserva di carica	[h]	-	100	-	150	150	-	150	150
Potenza dissipata	[W]	0.5	0.5	0.5	0.5	0.5	0.5	0.5	0.5
Max potenza commutabile	[VA]	4000	4000	4000	4000	4000	4000	4000	4000
A incandescenza	[W]	2500	2500	3000	3000	3000	3000	3000	3000
Fluorescente	[VA]	1200	1200	1200	1200	1200	1200	1200	1200
Alogena a bassa tensione	[VA]	2000	2000	2000	2000	2000	2000	2000	2000
Alogena (230 V ~)	[W]	2500	2500	3000	3000	3000	3000	3000	3000
Lampada a basso consumo (CFL)	[VA]	900	900	900	900	900	900	900	900
LED	[VA]	100	100	200	200	200	200	200	200
Grado di protezione		IP20	IP20	IP20	IP20	IP20	IP20	IP20	IP20
Sezione max. dei morsetti	[mm ²]	4	4	4	4	4	4	4	4
Coppia di serraggio	[Nm]	0.3	0.3	0.5	0.5	0.5	0.5	0.5	0.5
Morsetti		vite imperdibile							
Tipo di installazione		da guida DIN							
Temperatura di funzionamento	[°C]	-10...+45	-10...+45	-10...+50	-10...+50	-10...+50	-10...+50	-10...+50	-10...+50
Temperatura di stoccaggio	[°C]	-20...+60	-20...+60	-20...+70	-20...+70	-20...+70	-20...+70	-20...+70	-20...+70
Moduli	[n°]	1	1	2	2	2	2.5	2.5	2.5
Norme di riferimento		EN 60730-2-7							

Interruttori orari elettromeccanici AG

Questi temporizzatori analogici sono progettati per essere installati su guida DIN. Comandano l'apertura e la chiusura del circuito in base al programma impostato. Sono disponibili nelle versioni giornaliera e settimanale e presentano un contatto da 16 A. Possono essere impostati su programma stabilito o sulla funzione ON-OFF permanente. Le versioni AD1NO-R-15m, AD1CO-R-15m, AW1CO-R-120m, AD1CO-R-30m, AW1CO-R-210m sono provviste di batteria interna, tenuta in carica dalla tensione di rete, che, in caso di interruzione anche prolungata dell'alimentazione (fino a 150 h), consente di preservare la temporizzazione dei dispositivi. L'installazione degli interruttori orari trova un impiego ottimale in impianti di illuminazione di negozi o edifici commerciali, in impianti di riscaldamento e ventilazione e nel controllo di sistemi di irrigazione automatici di giardini privati o pubblici.

Contatti	Versione	Dettagli ordine			Peso 1 unità	Confez. pz.
		Tipo	Codice ABB	Codice d'ordine		
1 NA	Interruttore giornaliero senza riserva di carica	AD1NO-15m	2CSM222471R1000	AD1NO15M	0.072	1
1 NA	Interruttore giornaliero con riserva di carica	AD1NO-R-15m	2CSM222461R1000	AD1NOR15M	0.075	1
1NA/1NC	Interruttore giornaliero senza riserva di carica	AD1CO-30m	2CSM222451R1000	AD1CO30M	0.105	1
1NA/1NC	Interruttore giornaliero con riserva di carica	AD1CO-R-30m	2CSM222441R1000	AD1COR30M	0.109	1
1NA/1NC	Interruttore settimanale con riserva di carica	AW1CO-R-210m	2CSM222431R1000	AW1COR210M	0.109	1
1NA/1NC	Interruttore giornaliero senza riserva di carica	AD1CO-15m	2CSM222421R1000	AD1CO15M	0.112	1
1NA/1NC	Interruttore giornaliero con riserva di carica	AD1CO-R-15m	2CSM208151R1000	AD1COR15M	0.116	1
1NA/1NC	Interruttore settimanale con riserva di carica	AW1CO-R-120m	2CSM208141R1000	AW1COR120M	0.116	1

Controllo e automazione

Interruttori orari elettromeccanici AG



AD1-R-15m-72

Caratteristiche tecniche		AD1-R-15m-72
Tensione nominale	[V]	230 c.a.
Tipo di contatto		1 NA/NC
Carichi ohmici	[A]	16
Carichi induttivi	[A]	4
Frequenza nominale	[Hz]	50/60
Commutazione minima	[Min]	15
Max comandi per ciclo		96
Riserva di carica	[h]	100
Perdita di potenza	[W]	1.8
Max potenza commutabile	[VA]	4000
A incandescenza	[W]	3000
Fluorescente (VA)	[VA]	1200
Alogena a bassa tensione	[VA]	2000
Alogena (230 V ~)	[W]	3000
Lampada a basso consumo (CFL)	[VA]	900
LED	[VA]	200
Sezione max. dei morsetti	[mm ²]	4
Coppia di serraggio	[Nm]	0.3
Tipo di Installazione		parete/pannello
Grado di protezione		IP20
Temperatura di funzionamento	[°C]	-10 ...+45
Temperatura di stoccaggio	[°C]	-20 ...+60
Norme di riferimento		EN60730-2-7

Interruttore orario elettromeccanico AD1-R-15m-72

Gli interruttori AD1-R-15m-72 sono progettati per l'installazione a parete/pannello. Sono utilizzati per comandare l'apertura e la chiusura del circuito in funzione di un programma preimpostato. Disponibili nella versione giornaliera con riserva di carica, riportano le impostazioni nella parte frontale e consentono di forzare lo stato del contatto in ON/OFF fino all'ora di commutazione successiva durante il tempo di mantenimento del carico. Gli interruttori AD1-R-15m-72 sono la soluzione perfetta per la gestione degli impianti di illuminazione di negozi, locali pubblici, in impianti di riscaldamento e d'irrigazione, ecc.

Contatti	Versione	Dettagli ordine			Peso	Confez.
		Tipo	Codice ABB	Codice d'ordine	1 unità	pz.
1NA/NC	Interruttore giornaliero con riserva di carica	AD1-R-15m-72	2CSM208131R1000	AD1R15M72	0.181 kg	1 pz.

Tabella di selezione

Interruttori orari analogici	AD1NO-15m	AD1NO-R-15m	AD1CO-15m	AD1CO-R-15m	AW1CO-R-120m	AD1CO-30m	AD1CO-R-30m	AW1CO-R-210m	AD1-R-15m-72
Giornaliero	■	■	■	■	x	■	■	x	■
Settimanale	x	x	x	x	■	x	x	■	x
Riserva di carica	x	■*	x	■	■	x	■	■	■*
Commutazione minima	15 min	15 min	15 min	15 min	120 min	30 min	30 min	210 min	15 min
Montaggio su guida DIN	■	■	■	■	■	■	■	■	x
Montaggio a pannello/parete	x	x	x	x	x	x	x	x	■
Tipo di contatti	1 NA	1 NA	1 NA/NC	1 NA/NC	1 NA/NC	1 NA/NC	1 NA/NC	1 NA/NC	1 NA/NC

*batteria non rimovibile



Controllo e automazione

Interruttori crepuscolari Linea TL



TL1

Caratteristiche tecniche			
		TL1	
Tensione nominale di alimentazione	[V]	110 ÷ 230 c.a.	
Tipo di contatto		1 NA	
Lampade incandescenti cosφ 1	[W]	1000	
Lampade incandescenti cosφ 0.8	[W]	300	
Lampade fluorescenti - duo/elettroniche	[W]	300	
Lampade LED	[W]	100	
Frequenza nominale	[Hz]	50/60	
Ritardo commutazione ON	[s]	23±10%	
Ritardo commutazione OFF	[s]	23±10%	
Intervallo di regolazione luminosità (con tolleranza +-20%)	[lx]	2...200	
Grado di protezione interruttore crepuscolare		IP20	
Grado di protezione sensore		IP54	
Temperatura di funzionamento interruttore crepuscolare	[°C]	-25...+55	
Temperatura di funzionamento sensore	[°C]	-40...+70	
Temperatura di stoccaggio interruttore crepuscolare	[°C]	-40...+70	
Temperatura di stoccaggio sensore	[°C]	-50...+80	
Potenza dissipata	[W]	0.4 W cosφ 0.4 (riposo) 0.9 W cosφ 0.42 (attivo)	
Sezione massima morsetti	[mm ²]	6	
Morsetti		con vite imperdibile	
Tipo vite		PZ1	
Coppia di serraggio	morsetti	[Nm]	1.2
	vite sensore	[Nm]	1.2
Montaggio		da guida DIN	
Segnalazione intervento / Regolazione soglia		LED rosso / verde	
Lunghezza max. cablaggio (dispositivo-sonda)	[m]	100	
Moduli	[n°]	1	
Norme di riferimento		EN 60669-1 EN 60669-2-1 EN60730-1	

Controllo e automazione

Interruttori crepuscolari Linea TL



TL1

Interruttori crepuscolari Linea TL

Gli interruttori crepuscolari Linea TL1 comandano i circuiti di illuminazione in funzione della luminosità ambientale rilevata dall'apposito sensore. Sono usati in abbinamento a un sensore esterno che rivela il superamento e l'abbassamento della luminosità rispetto alla soglia prefissata. Il ritardo di commutazione impedisce che si attivino inutilmente quando l'intensità della luce cambia improvvisamente (ad esempio in caso di lampi, passaggio di veicoli con fari accesi, ecc.). Le versioni TL1 sono pretrate in fabbrica a 10 Lux e provviste di 2 Led di segnalazione per l'indicazione del valore di soglia e per la visualizzazione dello stato del contatto. Lo schema di collegamento è stampato sul lato del prodotto.

Intervallo di luminosità	Dettagli ordine			Peso	Confez.
				1 unità	
lx	Tipo	Codice ABB	Codice d'ordine	kg	pz.
2:200	TL1	2CSM229921R1341	M229921	0,155	1

Accessori per interruttori crepuscolari Linea TL

Il sensore esterno delle versioni TL è fornito nella stessa confezione dell'interruttore TL1, ma è anche disponibile a parte come pezzo di ricambio. La parte superiore dell'involucro esterno (con blocco a vite), realizzata in materiale termoplastico, resiste ai raggi ultravioletti per garantire una diffusione omogenea della luce diurna internamente. Il sensore è anche dotato di pressacavo.



TLs

	Dettagli ordine			Peso	Confez.
				1 unità	
	Tipo	Codice ABB	Codice d'ordine	kg	pz.
Sensore esterno	TLs	2CSM229931R1341	M229931	0,008	1



Controllo e automazione

Interruttori crepuscolari Linea TL



TL1 Pole

Caratteristiche tecniche		
		TL1 POLE
Tensione nominale di alimentazione	[V]	110 ÷ 230 c.a.
Tipo di contatto		1NO polarizzato
Lampade incandescenti cosφ 1	[W]	1000
Lampade incandescenti cosφ 0.8	[W]	300
Lampade fluorescenti - duo/elettroniche	[W]	300
Lampade LED	[W]	100
Frequenza nominale	[Hz]	50/60
Ritardo commutazione ON	[s]	25+/-10%
Ritardo commutazione OFF	[s]	35+/-10%
Intervallo di regolazione luminosità (con tolleranza +/-20%)	[lx]	2...200
Grado di protezione interruttore crepuscolare		IP54
Grado di protezione sensore		IP54
Temperatura di funzionamento interruttore crepuscolare	[°C]	-40...+70
Temperatura di funzionamento sensore	[°C]	-40...+70
Temperatura di stoccaggio interruttore crepuscolare	[°C]	-50...+80
Temperatura di stoccaggio sensore	[°C]	-50...+80
Potenza dissipata	[W]	0.25 W cosφ 0.35 (riposo) 0.8 W cosφ 0.4 (attivo)
Sezione massima morsetti	[mm ²]	6
Morsetti		con vite imperdibile
Tipo vite		PZ1
Coppia di serraggio: morsetti	[Nm]	1.2
vite sensore	[Nm]	1.2
Montaggio		montaggio a palo/parete
Segnalazione intervento / Regolazione soglia		LED rosso / verde
Lunghezza max. cablaggio (dispositivo-sonda)		100
Moduli		
Norme di riferimento		EN 60669-1 EN 60669-2-1 EN60730-1

Interruttori crepuscolari da palo TL1 Pole

La versione TL1 Pole è progettata per l'installazione a palo/parete ed è provvista di ingressi con fotocellula e un cablaggio integrato che comprende pressacavi per assicurare un elevato livello di protezione. Grazie anche alla sua alta qualità, TL1 Pole offre un'ottima resistenza agli agenti atmosferici e una lunga vita operativa. Inoltre, TL1 Pole è dotato di un sensore interno preimpostato a 10 lux. Il sensore è estraibile dalla base e consente una manutenzione semplice ed efficiente senza dover ricorrere ad un ulteriore cablaggio.

TL1 Pole è la soluzione ideale per la gestione degli impianti di illuminazione esterna come quelli pubblici e più precisamente per il comando dell'illuminazione di strade pubbliche o private, giardini, cortili quando diminuisce la luce solare (al tramonto).

Intervallo di luminosità	Dettagli ordine			Peso 1 unità	Confez. pz.
	Tipo	Codice ABB	Codice d'ordine		
2:200	TL1 Pole	2CSM229911R1341	M229911	0.135	1



ABB SmartTouch KNX.

Semplicemente elegante,
straordinariamente
innovativo.

Unire tutte le caratteristiche di un sistema di controllo KNX smart alla moderna videocitofonia: SmartTouch KNX di ABB lo fa con un display capacitivo in vetro da 7 pollici, solo 13 millimetri di spessore, 480 elementi di controllo, un'interfaccia semplice e intuitiva, un colore per ogni modalità di utilizzo, la funzione di posto interno videocitofonico grazie all'integrazione senza alimentazione aggiuntiva con Welcome M. Grande attenzione per il design e per i materiali rendono SmartTouch KNX ABB il nuovo standard per il controllo domotico smart di edifici residenziali, hotel o sale conferenza.

<https://new.abb.com/knx>

Interruttori orari digitali DBT

La gamma perfetta per automatizzare l'impianto

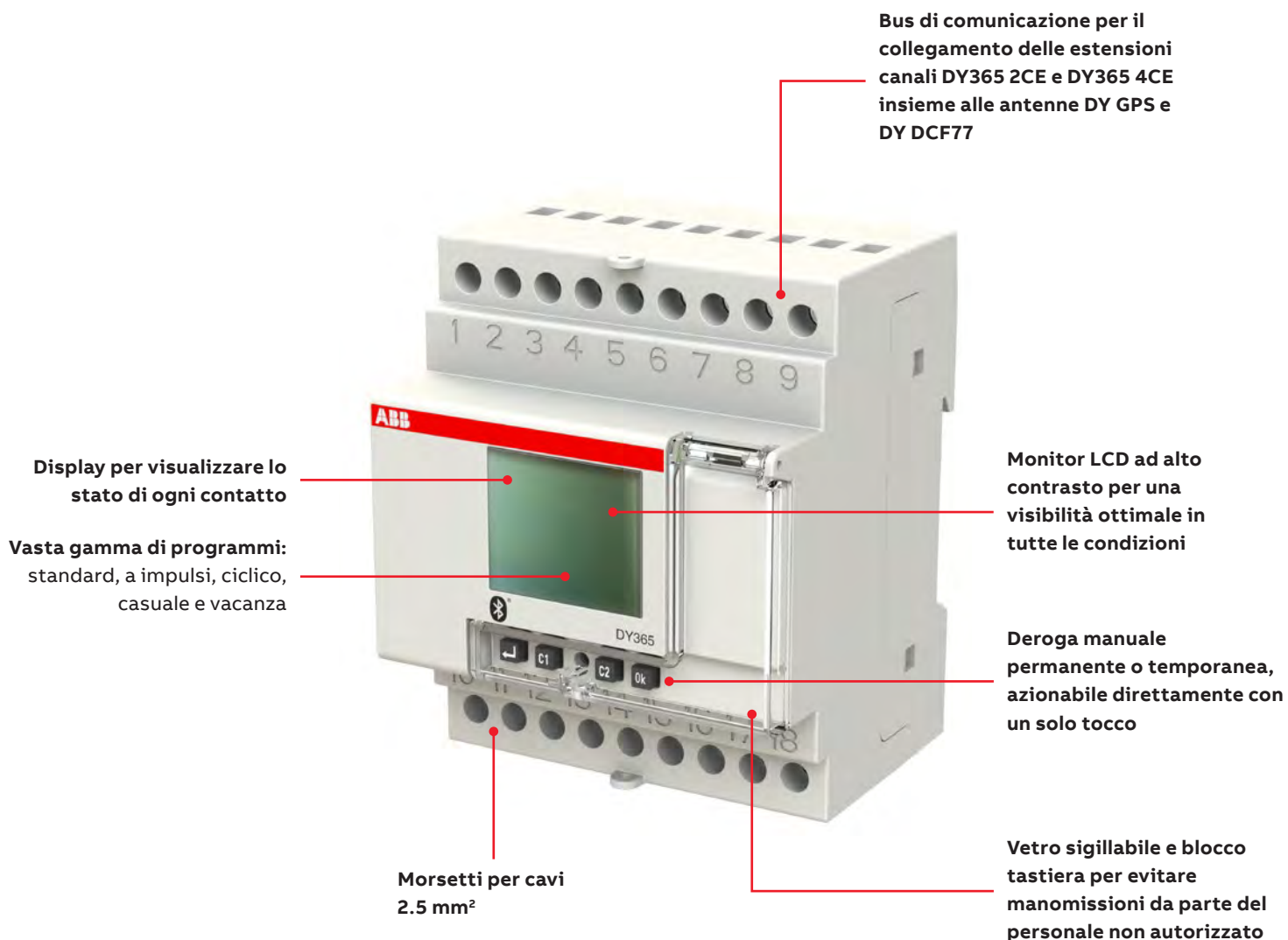



Vasta gamma di programmi: standard, a impulsi, ciclico, casuale e vacanza

- Deroga manuale permanente o temporanea, azionabile direttamente con un solo tocco
- Display LCD retroilluminato
- Possibilità di memorizzare fino a 900 eventi
- Fino a 400 coordinate di città predefinite
- Precisione di $\pm 0,5$ secondi/24h
- Commutazione cambio ora solare/legale

La comunicazione Bluetooth e l'APP DBT Timer per Android e iOS assicurano una configurazione intelligente e una rapida visualizzazione. Questa funzionalità consente anche di trasferire i programmi da un dispositivo all'altro semplicemente utilizzando uno smartphone.



Scarica l'APP DBT Timer



Android



iOS

Sincronizzazione oraria mediante antenne DY DCF77 o DY GPS. L'antenna DY DCF77 riceve messaggi programmati trasmessi dall'orologio atomico installato presso Mainflingen (Germania), vicino a Francoforte. Grazie a questo segnale, gli interruttori temporali si regolano automaticamente su: ora, data e ora legale corrente. L'antenna DY GPS riceve l'ora dal Global positioning system (sistema di posizionamento globale), fornendo informazioni precise di posizione e ora per un numero illimitato di persone in tutte le condizioni meteorologiche, di giorno e di notte, ovunque nel mondo; l'ora è ottenuta da più satelliti, consentendo all'interruttore orario di funzionare con maggiore precisione.



Controllo e automazione

Interruttori orari digitali DBT



DBT

DBT Caratteristiche tecniche		DY365	DW1	DW2	DWA1	DWA2	DWTL1
Alimentazione	[V]	230 AC (-15 % ..+10 %)					
Tensione impulsiva nominale	[kV]	4					
Tipo di contatto		2NO/NC	1NO/NC	2NO/NC	1NO/NC	2NO/NC	1NO/NC
Estensione canale		SI	NO	NO	NO	NO	NO
Antenna DY DCF77		SI	NO	NO	NO	NO	NO
Antenna DY GPS		SI	NO	NO	NO	NO	NO
Portata del contatto a 250 V							
Carichi resistivi	[A]	16					
Carichi induttivi	[A]	10					
Frequenza nominale	[Hz]	50/60					
Commutazione minima		1 min (programma a impulsi 1 s)					
Max numero di eventi		900	120	120	120	120	120
Numero di canali		2	1	2	1	2	1
Precisione di funzionamento	[sec/24h]	± 0,5					
Potenza assorbita	[W]	2.6	2	2	2	2	2
Potenza commutabile max	[VA]	4000					
Massima potenza di commutazione							
A incandescenza	[W]	2000					
Fluorescente	[VA]	600					
Alogena a bassa tensione	[W]	2000					
Alogena	[W]	2000					
Lampada a basso consumo	[VA]	600					
LED	[W]	500					
Grado di protezione	[IP]	20					
Sezione massima morsetti	[mm ²]	2.5					
Coppia di serraggio	[Nm]	0.5					
Tipo di Installazione		da guida DIN					
Temperatura di funzionamento	[°C]	-20...+50					
Temperatura di stoccaggio	[°C]	-25...+70					
Moduli	[n°]	4	2	2	2	2	2
Norme di riferimento		EN 60730-1; EN 60730-2-7; EN 301 489-1; EN 301 489-17; EN 300 328					

Controllo e automazione

Interruttori orari digitali DBT

Caratteristiche tecniche Accessori per Interruttori orari digitali DBT			
		DY DCF77	DY GPS
Tensione nominale	[V]	12 c.c.	12 c.c.
Sensibilità antenna	[mV/m]	0.05	
Temperatura di funzionamento	[°C]	0...+50	0...+50
Temperatura di stoccaggio	[°C]	-10...+60	-10...+70
Potenza assorbita	[W]		0.5
Frequenza del segnale		5 invii/min	ogni 30 min
Grado di protezione	[IP]	54	54
Numero max di dispositivi connessi	[N°]	31	31
Lunghezza max. cablaggio	[m]	100	100
Sezione cavi ai morsetti	[mm ²]	1.5	0.75..1.5
Montaggio		A parete	A parete

Caratteristiche tecniche Accessori per Interruttori orari digitali DBT			
		DY365 2CE	DY365 4CE
Tensione nominale		1224 V c.a./c.c.	1224 V c.a./c.c.
Numero di relè normalmente aperti 8A/250V		2	4
Temperatura di funzionamento		0 - 50°C	0 - 50°C
Temperatura di stoccaggio		-25 - 70°C	-25 - 70°C
Grado di protezione		IP20	IP20
Montaggio		da guida DIN	da guida DIN
Moduli		2	4

Caratteristiche tecniche Accessori per Interruttori orari digitali DBT	
	DWS
Soglia	3 ÷ 500 lux
Isteresi	1 ÷ 50 lux
Temporizzazione	1 secondo ÷ 30 minuti

Tabella di selezione

Digital time switches	DY365	DWA1	DWA2	DW1	DW2	DWTL1
Settimanale	x	■	■	■	■	■
Annuale	■	x	x	x	x	x
Funzione standard	■	■	■	■	■	■
Funzione Astro	■	■	■	x	x	■
Sensore crepuscolare	x	x	x	x	x	■
Numero canali	2	1	2	1	2	1
DY GPS/DY DCF77	■	x	x	x	x	x
Bluetooth	■	■	■	■	■	■
Estensione 2 o 4 canali	■	x	x	x	x	x

Funzioni standard: programma standard, a impulsi, casuale, ciclico e vacanza.

Controllo e automazione

Interruttori orari digitali DBT



DY365

Interruttori orari digitali DBT

L'esclusivo design con display LCD bianco retroilluminato e l'estrema semplicità di utilizzo tramite solo quattro pulsanti, rendono il DBT ideale nell'automazione delle funzioni dell'impianto. La possibilità di configurare tutti i dispositivi digitali con l'APP DBT Timer o tramite connessione Bluetooth accelera ulteriormente i tempi di configurazione e programmazione. Gli interruttori orari digitali DBT Timer sono provvisti di batteria interna per il funzionamento in assenza di alimentazione di rete, che garantisce il rispetto della programmazione e il mantenimento delle impostazioni di data e ora in caso di interruzione di corrente, in funzione della durata. Gli interruttori orari digitali DBT Timer presentano varie funzioni, fra cui la modalità a impulsi, ciclica, casuale e vacanza.

Interruttore orario annuale digitale - DY365

DY365 è l'interruttore orario annuale digitale a 2 canali della serie DBT Timer. Grazie alle due unità di estensione canali DY365 4CE e DY365 2CE, DY365 può comandare fino a 8 canali. DY365 può essere abbinato all'antenna DY GPS per la sincronizzazione del segnale ricevuto dal Global Positioning System o con l'antenna DY DCF77 per la sincronizzazione automatica dell'interruttore orario digitale con il segnale orario DCF77 di Francoforte.



DW1

Interruttore orario settimanale digitale - DW

DW1 e DW2 sono interruttori digitali settimanali rispettivamente a 1 e 2 canali. Consentono una programmazione differenziata per ogni giorno della settimana.



DWA1

Interruttore orario astronomico settimanale digitale - DWA

Gli interruttori astronomici DWA1 e DWA2, rispettivamente a 1 e 2 canali, comandano in maniera automatica i circuiti di illuminazione in funzione dell'ora in cui sorge e tramonta il sole, con un considerevole miglioramento dell'efficienza energetica. La programmazione si basa infatti su un algoritmo matematico in grado di calcolare l'ora in cui sorge e tramonta il sole in un determinato luogo per ogni giorno dell'anno. Una volta acceso il dispositivo, per attivarlo è sufficiente inserire data, ora, coordinate geografiche e fuso orario. Queste impostazioni possono essere configurate in modo automatico mediante l'APP DBT Timer. L'installazione di un interruttore crepuscolare astronomico in un impianto risulta particolarmente utile nelle situazioni in cui non è raccomandato utilizzare un interruttore crepuscolare, poiché quest'ultimo potrebbe essere soggetto a malfunzionamento a causa dell'inquinamento, della luminosità eccessiva o di atti di vandalismo. DWA1 e DWA2 sono adatti per il controllo dell'illuminazione pubblica, delle vetrine dei negozi, dei segnali al neon, dei monumenti, delle facciate di edifici, delle fontane illuminate, e molto altro.



DWTL1

Interruttore orario crepuscolare settimanale digitale - DWTL1

DWTL1 è un interruttore orario digitale con funzione astronomico e sensore di luminosità esterno DWS, adatto per la gestione dei sistemi di illuminazione e insegne luminose. L'interruttore crepuscolare settimanale digitale a 1 canale consente di escludere la programmazione settimanale. DWTL1 può essere configurato come interruttore astronomico con sensore, la cui configurazione richiede l'attivazione del carico dal tramonto all'alba e durante le ore diurne in caso di luce insufficiente. Può anche essere utilizzato come interruttore crepuscolare programmabile in cui il carico viene attivato quando il sensore rileva una condizione di luce insufficiente rispetto alla programmazione giornaliera o settimanale.

N. canali	Dettagli ordine			Peso 1 unità	Confezione pz.
	Tipo	Codice ABB	Codice d'ordine		
2	DY365	2CSM221201R1000	DY365	0.250	1
1	DW1	2CSM222531R1000	DW1	0.129	1
2	DW2	2CSM222521R1000	DW2	0.152	1
1	DWA1	2CSM222511R1000	DWA1	0.129	1
2	DWA2	2CSM222501R1000	DWA2	0.152	1
1	DWTL1	2CSM222491R1000	DWTL1	0.160	1

Controllo e automazione

Interruttori orari digitali DBT



DY DCF77



DY GPS



DY365 2CE



DY365 4CE



DWS

Accessori per interruttori orari digitali DBT

DY365 2CE e DY365 4CE sono unità di estensione canali con 2 e 4 relè di uscita. Possono essere collegati a DY365 per espandere il numero di contatti gestiti da 2 a un massimo di 8. Abbinata al dispositivo, l'antenna DY DCF77 ne consente la sincronizzazione automatica con il segnale orario ufficiale DCF77 di Francoforte, trasmesso via radio in onde lunghe.

L'antenna DY GPS assicura una buona copertura in tutto il mondo in tutte le condizioni meteorologiche. L'antenna utilizza la sincronizzazione ricevuta dal Global Positioning System e offre valori più precisi di quelli delle trasmissioni terrestri.

DWS è il sensore esterno per l'intensità luminosa va collegato all'interruttore crepuscolare settimanale DWTL1.

Versione	Dettagli ordine			Peso 1 unità	Confezione
	Tipo	Codice ABB	Codice d'ordine	kg	pz.
Antenna	DY DCF77	2CSM250421R1000	DYDCF77	0,100	1
Antenna GPS	DY GPS	2CSM250411R1000	DYGPS	0,080	1
Estensione 2 canali	DY365 2CE	2CSM221191R1000	DY3652CE	0,185	1
Estensione 4 canali	DY365 4CE	2CSM221181R1000	DY3654CE	0,486	1
Sensore esterno DWS	DWS	2CSM222481R1000	DWS	0,021	1



Controllo e automazione

Interruttori luce scale E 232

Caratteristiche tecniche					
	E 232-230	E 232E-230N	E 232E-8/230N	E 232E-230 Multi 10	E 232E-8/230 Multi 10
Intervallo di tempo (continuo)	1 – 7 min. con incrementi da 15 sec.	0.5 – 20 min. continuo	0.5 – 20 min. continuo	0.5 – 20 min. continuo	0.5 – 20 min. continuo
Tensione di comando 230 V c.a.	■	■	■	■	■
Tensione universale in aggiunta			8 ... 240 V c.a./c.c.		8...240 V c.a./c.c.
Carico lampada a incandescenza	50 mA	150 mA	150 mA	150 mA	150 mA
3/4 conduttori comandati	interruttori	automaticamente	automaticamente	automaticamente	automaticamente
Resettabile	■	■	■	■	■
Interruttore a luce fissa	■	■	■	■	■
Avviso preventivo secondo DIN 18015-2				■	■
Lungo intervallo di 60 min.				■	■
Multifunzione (10 funzioni)				■	■
Tensione nominale	230 V c.a.	240 V c.a.	240 V c.a.	240 V c.a.	240 V c.a.
	50Hz	50 / 60 Hz	50 / 60 Hz	50 / 60 Hz	50 / 60 Hz
Intervallo tensione di comando	0.9 ... 1.1 Un	0.85 ... 1.1 Un	0.85 ... 1.1 Un	0.85 ... 1.1 Un	0.85 ... 1.1 Un
Perdita di potenza	1 VA	6 VA	6 VA	6 VA	6 VA
Capacità di commutazione nominale	16 A, 230 V c.a.	16 A, 230 V c.a.	16 A, 230 V c.a.	16 A, 230 V c.a.	16 A, 230 V c.a.
Carico lampada a incandescenza	2,300 W	2,300 W	2,300 W	3,600 W	3,600 W
Carico lampada alogena	2,300 W	2,300 W	2,300 W	3,600 W	3,600 W
Lampade fluorescenti con bobina di carica compensata	2,300 VA	2,300 VA	2,300 VA	3,600 VA *	3,600 VA *
Lampade fluorescenti induttive o capacitive	2,300 VA	2,300 VA	2,300 VA	3,600 VA *	3,600 VA *
Lampade fluorescenti con bobina di carica compensata	1,300 VA (70 µF)	400 VA (42 µF)	400 VA (42 µF)	1,200 VA (120 µF) *	1,200 VA (120 µF) *
Lampade a risparmio energetico	150 W	90 W	90 W	250 W	250 W
Lampada LED < 2 W	30 W	20 W	20 W	55 W	55 W
Lampada LED 2-8 W	90 W	55 W	55 W	150 W	150 W
Lampada LED > 8 W	100 W	70 W	70 W	180 W	180 W
Elemento di manovra elettronico	9x7 W, 6x11 W 5x15 W, 5x20 W	9x7 W, 7x11 W, 7x20 W, 7x23 W	9x7 W, 7x11 W, 7x20 W, 7x23 W	34x7 W, 27x11 W, 24x15 W, 22x23 W	34x7 W, 27x11 W, 24x15 W, 22x23 W
Carico induttivo (cosφ = 0.6/230 V c.a.)	2,300	2,300	2,300	2,300	2,300
Materiale del contatto	AgSnO2	AgSnO2	AgSnO2	AgSnO2	AgSnO2
Distanza tra i contatti	≥ 3 mm	< 3 mm	< 3 mm	< 3 mm	< 3 mm
Vita meccanica utile	> 10 ⁶	> 10 ⁷	> 10 ⁷	> 10 ⁷	> 10 ⁷
Vita utile a carico nominale, cos φ =1	> 10 ⁵	> 2x10 ⁵	> 2x10 ⁵	> 2x10 ⁵	> 2x10 ⁵
Vita utile a carico nominale, cos φ =0.6	> 10 ⁴	> 4x10 ⁴	> 4x10 ⁴	> 4x10 ⁴	> 4x10 ⁴
Capacità dei morsetti	10.7 mm ²	13 mm ²	13 mm ²	13 mm ²	13 mm ²
Capacità max. dei conduttori	6 mm ²	4 mm ²	4 mm ²	4 mm ²	4 mm ²
Durata ON	Resettabile dopo 30 sec.	100 %	100 %	100 %	100 %
Temperatura ambiente	da – 10 °C a + 50 °C	da– 25 °C a + 50 °C	da– 25 °C a + 50 °C	da– 25 °C a + 50 °C	da– 25 °C a + 50 °C
Involucro e materiale isolante	resistente al calore, autoestinguente termoplastico	resistente al calore, autoestinguente termoplastico	resistente al calore, autoestinguente termoplastico	resistente al calore, autoestinguente termoplastico	resistente al calore, autoestinguente termoplastico
Corrente di comando a 230 V c.a.	4.5 mA	26 mA	26 mA	26 mA (min. 8 mA a 8 V c.a.)	26 mA (min. 8 mA a 8 V c.a.)
Durata min. comando	10 ms	20 ms	20 ms	20 ms / 50 ms per ingressi multi tensione	20 ms / 50 ms per ingressi multi tensione

* per questa applicazione non è possibile il preavviso di disconnessione.

Controllo e automazione

Interruttori luce scale E 232



E 232-230



E 232 E-230N

Interruttori luce scale E 232

Generalmente gli interruttori luce scale con temporizzatore sono comandati da pulsanti dotati di lampade a incandescenza.

Progettati per sostenere un carico continuo fino a 50 lampade a incandescenza, possono essere utilizzati in edifici a più piani.

L'interruttore luce scale E 232 è provvisto di temporizzatore elettromeccanico con meccanismo sincrono a motore che garantisce un alto livello di affidabilità operativa in ogni posizione di montaggio. Il tempo di spegnimento è regolabile da 1 a 7 minuti, a intervalli di 15 secondi. È resettabile dopo 30 secondi.

L'interruttore luce scale E 232E prevede la funzione di temporizzazione elettronica.

Le caratteristiche più importanti dell'apparecchio sono l'elevata capacità di commutazione, la corrente della lampada a incandescenza di 150 mA ai pulsanti, il tempo di spegnimento regolabile da 0,5 a 20 minuti, la semplicità d'uso e il nuovo motore elettronico, estremamente silenzioso preciso e affidabile. L'elettronica del dispositivo permette di riconoscere automaticamente gli impianti a 3 fili da quelli a 4 fili, senza bisogno di effettuare regolazioni manuali sul dispositivo. Gli apparecchi del tipo E 232E-8/230 hanno un input di controllo aggiuntivo separato con supporto metallico per c.a./c.c. 8...230 V.

Le versioni "Multi10" sono caratterizzate inoltre dalla funzione di allarme integrato (2 segnali di allarme lampeggiante) in conformità con DIN 18015-2, da un selettore rotativo posto sul fronte che permette di scegliere tra 10 diverse modalità di funzionamento suddivise in 4 tipologie: modalità relè temporizzato, modalità relè passo-passo, modalità relè passo-passo temporizzato e modalità accensione permanente.

Temporizzazione	Potenza dissipata	Descrizione			Peso unit.	Conf. pz.
	W	Tipo	Codice ABB	Codice d'ordine		
1 ... 7 min.	1 V A	E 232-230	2CDE 110 000 R0501	EA 516 3	0,081	10
20 min	6 V A	E 232 E-230N	2CDE 110 003 R0511	M654166	0,095	10
20 min	6 V A	E 232 E-8/230N	2CDE 010 003 R0511	M654173	0.1	10
20 min	6 V A	E 232 E-230 Multi 10	2CDE 110 013 R0511	M654180	0,095	10
20 min	6 V A	E 232 E-8/230 Multi 10	2CDE 010 013 R0511	M654197	0.1	10

Controllo e automazione

Relè temporizzatori Serie E234 CT-D

Applicazioni

Grazie all'estrema flessibilità di utilizzo per mezzo di 12 differenti funzioni temporali, la serie ABB di relè temporizzatori E234-CT-D è la giusta soluzione per svolgere tutte le principali funzioni di temporizzazione necessarie per garantire un'affidabile e sicura automazione degli edifici sia in ambito residenziale che commerciale.



La funzione di commutazione ritardata presente sulla versione CT-D, usata tipicamente nello spegnere a distanza di un tempo prestabilito più file di lampade in corridoi, vani scale, scale, ecc., permette una riduzione degli sprechi energetici, ottimizzando di conseguenza l'efficienza dell'impianto.

Le diverse funzioni disponibili nella serie CT-D oltre al ritardo di intervento ON o/e OFF, sono ideali per gestire in alternativa al ritardo di intervento ON o/e OFF, l'accensione e spegnimento di climatizzatori, radiatori, ventilatori, ecc. permettendo una gestione più flessibile ed un conseguente miglioramento del comfort dell'edificio.

Il ritardo di apertura ottimizzato secondo necessità, per il controllo di ascensori, scale mobili, cancelli, compressori e porte è assicurato dalla serie CT-D, grazie all'ampia offerta di 12 diversi modelli che rispondono a tutte le svariate richieste applicative.

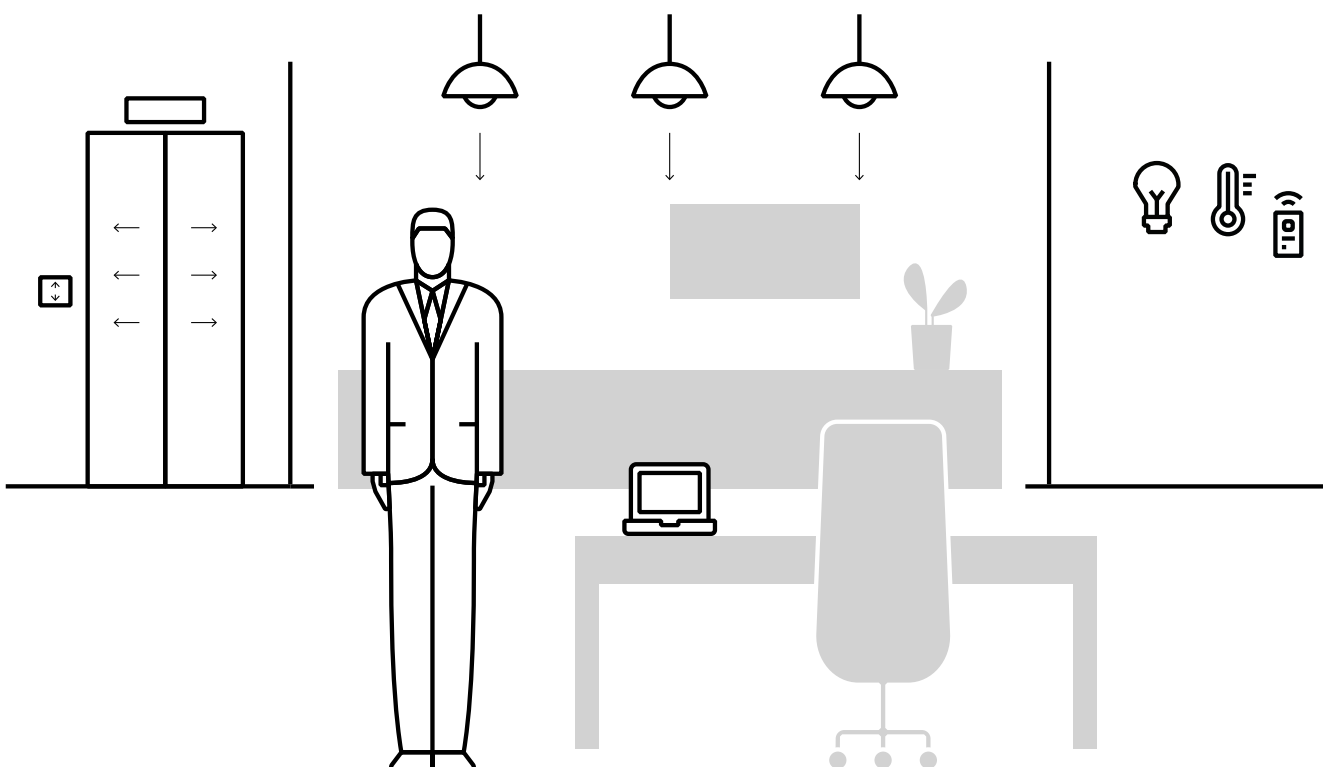

Controllo e automazione

Relè temporizzatori Serie E234 CT-D

Benefici e vantaggi



Grazie all'involucro modulare compatto, la serie CT-D è ideale per i quadri di distribuzione degli edifici. Per garantire la massima flessibilità durante il funzionamento, sono disponibili nove dispositivi a funzione singola e due dispositivi multifunzione con sette diverse funzioni di temporizzazione. La serie CT-D dispone anche di quattro o sette intervalli di tempo da un minimo di 0,05 secondi fino ad un massimo di 100 ore. Grazie inoltre all'ampio intervallo di tensione di alimentazione, la serie CT-D trova facile impiego negli impianti di tutto il mondo.

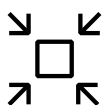

Minimo ingombro

Grazie all'involucro modulare compatto, la serie CT-D è ideale per l'installazione nei quadri di distribuzione. Il design dell'involucro rende immediatamente identificabile lo stato e la configurazione. La serie CT-D prevede inoltre dispositivi ad 1 contatto scambio e versioni a 2 contatti in scambio per poter garantire un'elevata flessibilità installativa.



Semplice installazione

Grazie ad una intuitiva lettura della scala, l'impostazione dell'ora è più facile e veloce. La preselezione dell'intervallo di tempo e una scala aggiuntiva per affinare la regolazione migliorano l'efficienza di installazione. Per una maggiore flessibilità, il tempo di ritardo può essere anche cambiato durante il suo funzionamento, ottimizzando ulteriormente l'adattamento all'applicazione. Tutti i dispositivi possono inoltre essere montati e smontati senza l'uso di cacciaviti.



Alimentazione Universale

La serie CT-D è conforme a varie normative e approvazioni su scala mondiale, a sostegno delle imprese in tutto il mondo. Inoltre, tutti i dispositivi della serie CT-D hanno un ampio intervallo di tensione di alimentazione da 24-48 V c.c. e 24-240 V c.a., risultando quindi perfetti per l'impiego in quadri in tutto il mondo.

Controllo e automazione

Relè temporizzatori Serie E234 CT-D

Comandi operativi



Terminali di collegamento

L'ampio spazio tra i morsetti facilita le operazioni di collegamento dei cavi. 2 x 1,5 mm² (2 x 16 AWG) con puntalini o 2 x 2,5 mm² (2 x 14 AWG) senza puntalini.



Selettore di preselezione dell'intervallo di tempo



Scale di lettura dirette

Il ritardo di tempo è regolabile in modo preciso grazie all'impostazione diretta senza calcoli aggiuntivi.



Selezione della funzione di temporizzazione

- ① Ritardo di intervento ON
- ② Ritardo di intervento OFF
- ③① Impulso-ON
- ③② Impulso OFF
- ④① Avviamento lampeggiante con ON
- ④② Avviamento lampeggiante con OFF
- ⑧ Formatore di impulsi

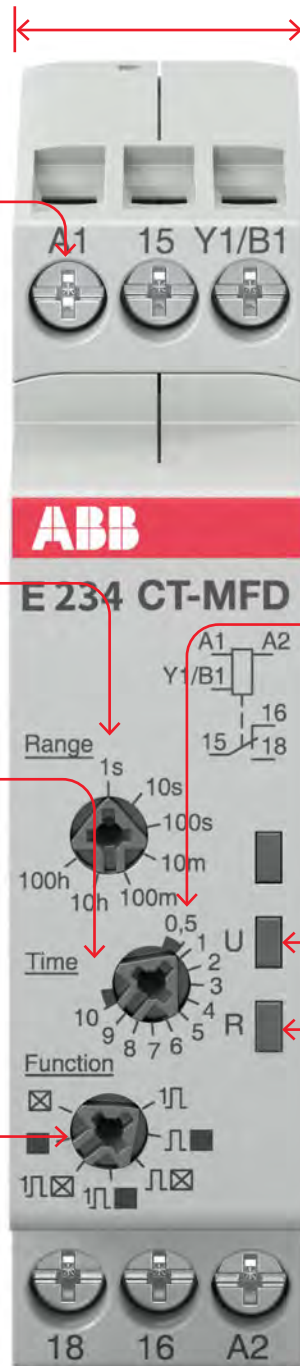

Larghezza 17,5 mm

Con una larghezza di soli 17,5 mm, i temporizzatori della serie CT-D sono ideali per l'installazione nei quadri di distribuzione.



Regolazione precisa del ritardo temporale



LED per l'indicazione dello stato attuale

Tutti gli stati operativi effettivi sono segnalati dai LED frontali, semplificando così la messa in servizio e l'identificazione dei guasti.

- U - LED verde:
 - tensione di alimentazione di controllo applicata /
 - temporizzazione a impulsi
- R, R1, R2 - LED giallo:
 - uscita relè eccitato

Controllo e automazione

Relè temporizzatori Serie E234 CT-D

Tabella di selezione

	Tipo	Codice ABB	1SVR500020R0000	1SVR500020R1100	1SVR500100R0000	1SVR500100R0100	1SVR500110R0000	1SVR500110R0100	1SVR500130R0000	1SVR500150R0000	1SVR500160R0000	1SVR500160R0100	1SVR500210R0100	1SVR500211R0100
Funzione di temporizzazione														
Ritardo di intervento ON	1		■	■	■	■								
Ritardo di intervento OFF con tensione ausil.	2		■	■			■	■						
Impulso-ON	31		■	■					■					
Impulso OFF con tensione ausil.	32		■	■										
Avviamento lampeggiante con ON	41		■	■						■				
Avviamento lampeggiante con OFF	42		■	■										
Generatore di impulsi avviamento con ON e OFF	54										■	■		
Funzione impulsiva	8		■	■										
Scambio stella-triangolo	6												■	■
Caratteristiche														
Ingresso di controllo, intervento in funzione della tensione			■	■			■	■			■	■		
Intervallo di tempo														
0.05 s - 100 h			■	■	■	■	■	■	■	■	2	2		
0.05 s - 10 min													■	■
Tensione di alimentazione														
12-240 V c.a./c.c.				■										
24-48 V c.c.			■		■	■	■	■	■	■	■	■	■	■
24-240 V c.a.			■		■	■	■	■	■	■	■	■	■	■
Uscita														
contatto c/a			1	2	1	2	1	2	1	1	1	2		
contatto n/a													2	2

Tipo	Diagramma di temporizzazione
E 234 CT-MFD	
E 234 CT-MFD.21	
E 234 CT-ERD	
E 234 CT-ERD.22	
E 234 CT-AHD	
E 234 CT-AHD.22	
E 234 CT-VWD	
E 234 CT-EBD	
E 234 CT-TGD	
E 234 CT-TGD.22	
E 234 CT-SDD.22	Tempo di transizione fisso 50 ms
E 234 CT-SAD.22	Tempo di transizione regolabile ¹



Controllo e automazione

Relè temporizzatori Serie E234 CT-D



E 234 CT-MFD



E 234 CT-ERD

Descrizione

La serie CT-D con il suo design modulare è una soluzione perfetta per i quadri di distribuzione. Per garantire la massima flessibilità durante il funzionamento, sono disponibili nove dispositivi a funzione singola e due dispositivi multifunzione con sette diverse funzioni di temporizzazione. La serie CT-D dispone anche di quattro o sette intervalli di tempo da un minimo di 0,05 secondi fino ad un massimo di 100 ore. Grazie all'ampio intervallo di tensione di alimentazione, la serie CT-D trova facile impiego in applicazioni presenti negli impianti di tutto il mondo.

Funzione di temporizzazione	Tensione nominale di alimentazione di controllo	Intervalli di tempo	Ingresso di controllo	Uscita	Codice tipo	Codice d'ordine	Peso 1 unità kg
Multifunzione ¹⁾	24-240 V c.a. 24-48 V c.c.	7 (0,05 s - 100 h)	■	1 c/o	CT-MFD.12	1SVR500020R0000	0.060
Multifunzione ¹⁾	12-240 V c.a./c.c.	7 (0,05 s - 100 h)	■	2 c/o	CT-MFD.21	1SVR500020R1100	0.065
Ritardo di intervento ON			-	1 c/o	CT-ERD.12	1SVR500100R0000	0.060
			-	2 c/o	CT-ERD.22	1SVR500100R0100	0.065
Ritardo di intervento OFF		7 (0,05 s - 100 h)	■	1 c/o	CT-AHD.12	1SVR500110R0000	0.060
			■	2 c/o	CT-AHD.22	1SVR500110R0100	0.065
Impulso-ON	24-240 V c.a. 24-48 V c.c.		-		CT-VWD.12	1SVR500130R0000	0.060
Inserimento Lampeggiante In ON			-	1 c/o	CT-EBD.12	1SVR500150R0000	
Funzione impulsiva		2x7 (0,05 s - 100 h)	■		CT-TGD.12 ²⁾	1SVR500160R0000	0.060
			■	2 c/o	CT-TGD.22 ²⁾	1SVR500160R0100	0.065
Scambio stella-triangolo		4 (0,05 s - 10 min)	-	2 con- tatto	CT-SDD.22 ³⁾	1SVR500211R0100	0.065
			-	n/a	CT-SAD.22 ⁴⁾	1SVR500210R0100	

1) Funzioni: Ritardo di intervento ON e OFF con tensione ausiliaria, Impulso-ON, Impulso-OFF con tensione ausiliaria, Inserimento lampeggiante con ON, Inserimento lampeggiante con OFF, onda ad impulsi.

2) Tempi di accensione e spegnimento (ON e OFF) regolabili in maniera indipendente: 2 x 7 intervalli di tempo 0,05 s - 100 h

3) Tempo di transizione 50 ms fisso

4) Tempo di transizione regolabile

■ Ingresso di controllo con intervento dell'attivazione o disattivazione della tensione

Controllo e automazione

Termostati modulari THS



THS

Caratteristiche tecniche TSH		THS-C	THS-W	THS-S
Tensione nominale	[V]	230 c.a.		
Tipo di contatto		1 NA/NC		2NA
Portata contatti				
carico ohmico	[A]	16		
carico induttivo $\cos\phi$ 0.6	[A]	3		
Frequenza	[Hz]	50-60		
Numero di impostazioni della temperatura		1 con regolazione continua		2 con regolazione continua
Intervallo di regolazione	[°C]	-20...+40	0...+60	0...+10 / +20...+60
Potenza commutabile max.	[W]	3500		
Differenziale	[°C]	fisso $\Delta t=1$		fisso $\Delta t=2$
Gradiente termico		1 °K / 15 minuti		
Tipo di operazione		Differenziale fisso ON/OFF		
Max. sezione del cavo ai morsetti	[mm ²]	2.5		
Grado di protezione		IP20		
Indicazione ON/OFF relè		Indicatore LED		
Tolleranza di temperatura	[°C]	±1		
Limiti T durante in funzionamento	[°C]	0 ÷ +50		0 ÷ +70
Temperatura di stoccaggio	[°C]	-10...+65		-10...+70
Tipo di installazione		guida DIN		
Involucro/colore		termoplastico/grigio RAL 7035		
Potenza assorbita	[VA]	3		
Morsetti		Vite imperdibile		
Dimensione morsetto per cavo	[mm ²]	2.5		
Coppia di serraggio	[Nm]	0.5		
Tipo di applicazione		terziario/ industriale		
Programmazione		scala graduata con indicatore meccanico		

Caratteristiche tecniche della sonda di rilevamento temperatura	
Sensore	PTC tipo KTY 10-6, 2000 Ohm
Range temperatura	[°C] -30...+130
Sensibilità	±2%
Tempo di risposta	circa 20°
Isolamento	100 MOhm @ 500 V c.a.
Distanza max.	[m] 100
Cavo	siliconico 2x0.35, L=1,5 m o 4 m
Terminazioni	stagnate
Capsula	in ottone Ø7 x 35 mm
Sigillatura	con resina, sottovuoto
Grado di protezione	IP65
Applicazioni	frigo, freezer, processi industriali, camere climatizzate, evaporatori



Controllo e automazione

Termostati modulari THS



THS-C



THS-S

Termostati modulari THS

I termostati modulari della serie THS soddisfano gran parte delle applicazioni nell'ambito della refrigerazione e del riscaldamento. I modelli THS-C e THS-W, entrambi con un contatto in deviazione libero da potenziale, sono ideali per il controllo della temperatura in impianti di riscaldamento, in ambienti non accessibili, industriali, o per la regolazione della temperatura di sistemi frigoriferi, banchi frigoriferi, serre, essiccatoi, etc....

Il modello THS-S con due contatti indipendenti liberi da potenziale, permette la regolazione del raffreddamento tra $+20 \div +60$ °C e dell'anticondensa tra $0 \div +10$ °C. Il termostato THS-S viene fornito in abbinamento alla sonda remota e risulta ideale per il controllo della temperatura di armadi elettrici.

Temperatura	Descrizione			Peso unit.	Conf.
°C	Tipo	Codice ABB	Codice d'ordine	kg	pz.
-20...+40	THS-C	2CSM251163R1380	M251163	0,20	1
0...+60	THS-W	2CSM207083R1380	M207083	0,20	1
*+20...+60 / 0...+10	THS-S	2CSM236803R1380	M236803	0,17	1

* raffreddamento/anticondensa

Sonde di rilevamento temperatura per termostati THS

Le sonde remote (fornite separatamente) sono usate in abbinamento ai termostati della serie THS-C e THS-W, rivelano il superamento e l'abbassamento della temperatura rispetto alla soglia prefissata. I modelli THS-1 e THS-4 funzionano in un range di temperatura compreso tra -30 °C e $+130$ °C e sono rispettivamente della lunghezza di 1,5 e 4 metri.

Lunghezza	Descrizione			Peso unit.	Conf.
m	Tipo	Codice ABB	Codice d'ordine	kg	pz.
1.5	THS-1	2CSM202033R1380	M202033	0,05	1
4	THS-4	2CSM277603R1380	M277603	0,12	1

Controllo e automazione

Dispositivo di gestione carichi LCR



LCR

Specifiche tecniche		
Ingresso		
Tensione nominale Un	[V c.a.]	230 (-15%/+10%)
Frequenza nominale	[Hz]	50/60
Capacità nominale In	[A]	32
Potenza dissipata	[VA]	4
Display		
Tipo di display		LCD retroilluminato
Risoluzione	[kW]	0.01
Dimensioni display	[mm]	27 × 23
Carico non prioritario		
Soglie di regolazione	[kW]	0.8..7
Risoluzione soglia	[kW]	0.1
Ritardo di scollegamento dei carichi	[sec]	0..9999
Ritardo tra un collegamento e quello successivo	[sec]	0..9999
Avviso di allarme		LED / ronzatore
Uscita relè		
Corrente nominale	[A]	16
Tensione nominale	[V a.c.]	250
Condizioni climatiche		
Temperatura di stoccaggio		-10°C - +65°C
Temperatura di funzionamento		-10°C - +45°C
Umidità relativa		max. 90% (anticondensa)
Grado di protezione		
Sui morsetti		IP20
Sul pannello frontale		IP51
Sezione max. dei morsetti		
cavo rigido	[mm ²]	4
cavo flessibile	[mm ²]	6
Moduli (18 mm)	[N°.]	2

Dispositivo di gestione carichi LCR

Installato a valle dell'interruttore principale in un sistema monofase, confronta l'assorbimento effettivo di energia dell'impianto con un valore massimo consentito preimpostato. Inoltre, il relè di gestione carichi impedisce l'intervento dell'interruttore principale spegnendo un carico non prioritario al superamento della soglia preimpostata. Un LED rosso e un ronzatore integrato indicano lo stato OFF del carico. A intervalli di tempo preimpostati, il dispositivo cerca automaticamente di ricollegare il carico precedentemente disabilitato.

Nota: Negli impianti trifase, i multimetri DMTME consentono di attivare la stessa funzione di LCR. Attraverso contattori esterni è possibile impostare l'intervento delle uscite digitali, con un ritardo di spegnimento definito dall'utilizzatore, di carichi non prioritari di consumo arbitrario. Per maggiori dettagli, vedere il Capitolo 8 del catalogo "System pro M compact® - Interruttori e apparecchi modulari".

Corrente nominale	Dettagli ordine			Peso 1 unità	Confez. pz.
	Tipo	Codice ABB	Codice d'ordine		
A	LCR	2CSM229901R1311	M229901	kg	
32				0.135	1

Controllo e automazione

Biointerruttore E 235



E 235

Specifiche tecniche	
Capacità di interruzione del cortocircuito	16 A/230 c.a.
Frequenza nominale	50/60 Hz
Intervallo della tensione di controllo	da 0.9 a 1.1 Un
Lampade a incandescenza	2300 W
Lampade fluorescenti:	
con circuito duo	100 W
compensate in parallelo	56 W
con ballast elettronico	max. 36 W, dipende dal produttore
Carico induttivo $\cos\phi$ 0.6	6 A
Massima potenza di commutazione ($\cos\phi$ 0.5)	3500 VA
Potenza dissipata ca.	1 W
Tensione di controllo	5 V c.a.
Potere di chiusura regolabile	2 - 15 VA
Potere d'interruzione	0.66 x potere di chiusura
Ritardo di intervento ON	50 ms
Ritardo di intervento OFF	ca. 3 sec.
Tipologia contatti	1 contatto NA
Ciclo di vita sotto carico nominale	> 100000 cicli di commutazione
Temperatura ambiente	da - 10 °C/14 °F a +45 °C/113 °F
Sezione massima morsetti	2.5 mm ²

Biointerruttore E 235

Applicazioni e funzionamento

I biologi edili sostengono che i campi di interferenza elettrica emessi dai cavi in tensione possono compromettere il benessere dell'organismo in caso di esposizione per lunghi periodi, per esempio in camera da letto. Il biointerruttore E 235 interrompe automaticamente la tensione principale di un circuito elettrico dopo lo spegnimento dell'ultimo alimentatore del circuito. Con l'accensione del primo alimentatore, il dispositivo riattiva la tensione principale quasi senza ritardo. Per monitorare lo stato di accensione o spegnimento degli alimentatori viene impiegata una bassa tensione di circa 3 V. L'impiego di una tensione alternata a questo scopo garantisce il rilevamento affidabile e quindi l'accensione e lo spegnimento ad esempio di stazioni di ricarica per dispositivi ricaricabili, le lampade standard, etc. I campi di interferenza emessi dalla tensione di monitoraggio sono così piccoli che è impossibile registrarli. L'alimentazione principale viene collegata quando il carico dell'alternatore supera il potere di chiusura impostato del relè di disconnessione di rete. L'interruzione avviene quando il carico dell'alternatore si riduce ai 2/3 del potere di chiusura impostato. Lo stato di ON è segnalato dal LED integrato. È possibile scegliere tra "Monitoraggio automatico" e "ON permanente" mediante un commutatore presente fronte del dispositivo.

Descrizione	Dettagli ordine			Peso	Confez.
	Tipo	Codice ABB	Codice d'ordine	1 unità	1
				kg	pz.
biointerruttore	E 235-NFS	2CDE110000R1701	M957182	0.065	1



System pro M compact®

Efficienza energetica

Indice

Analizzatore di rete M4M	588
Multimetri DMTME	597
Contatori di energia tabella di selezione	602
Contatori di energia EQ meters Serie A	604
Contatori di energia EQ meters Serie B	612
Contatori di energia EQ meters Serie C	620
Gateway Eqmatic per contatori di energia serie Eqmeters	623
Modulo di interfaccia KNX	624
Strumenti di misura monofunzione tabella di scelta	625
Strumenti digitali modulari	626
Strumenti digitali per fronte quadro	628
Strumenti di misura analogici tabella di scelta	629
Strumenti analogici modulari	630
Scale intercambiabili per strumenti analogici modulari	631
Strumenti analogici per fronte quadro	632
Scale intercambiabili per strumenti analogici fronte quadro	636
Contaore elettromeccanici E 233	641
Contaore elettromeccanici HMT	642
Centraline di misura della temperatura TMD	643
Trasformatori amperometrici tabella di scelta	644
Trasformatori amperometrici a primario passante CT	648
Trasformatori amperometrici a primario avvolto CTA	653
Trasformatori amperometrici apribili CTO	654
Trasformatori amperometrici modulari a primario passante TRF M	655
Derivatori per corrente continua (shunt) SNT	656
Sistema di misurazione CMS	658
Unità di controllo CMS	664
Sensori e accessori CMS	666
Sistema di misurazione CMS 660	671
Sistema di misurazione System pro M compact® InSite	674

Clicca sulle voci di questo indice per andare alla pagina corrispondente.

Se vuoi tornare a questo indice, clicca sull'icona  presente su ogni pagina del documento.

Se vuoi tornare al sommario generale, clicca sull'icona  in alto su questa pagina.

Analizzatore di rete M4M

Misurazione elettrica accurata e monitoraggio dell'energia

Semplice sotto ogni aspetto, il dispositivo M4M consente valutazioni precise dell'efficienza energetica e si adatta perfettamente alla soluzione ABB per il monitoraggio, l'ottimizzazione e il controllo degli impianti elettrici.



Misura accurata

Classe di precisione 0,5 secondo la Norma IEC 61557-12 e funzionalità di qualità dell'energia avanzate, comprensiva di funzioni di datalogger e trend energetici.

Visualizzazione chiara

Display a colori e menu strutturato come una app per una visualizzazione grafica avanzata.

Messa in servizio intelligente

Modulo Bluetooth per una facile configurazione mediante lo strumento di messa in servizio unico EPiC Mobile App.

Accesso intuitivo

Accesso semplificato al dispositivo tramite display touch screen o tastierino con 5 pulsanti e prima configurazione guidata tramite wizard.



Comunicazione integrata

Analizzatori di rete integrati nella piattaforma EDCS ABB Ability; disponibile nelle versioni con tutti i protocolli di comunicazione maggiormente utilizzati e con versioni con uscite a relè I/O per l'integrazione in qualsiasi impianto.

Semplice da installare

Montaggio rapido con una sola mano e praticità di installazione mediante clip con un ingombro in profondità di soli 57 mm all'interno del pannello.

Cablaggio rapido

Morsetti completamente amovibili con un unico strumento per rendere più rapide le operazioni di cablaggio.



Interfaccia intuitiva

Il display touch screen e il menu strutturato come una app rendono la configurazione e il funzionamento semplice e intuitivo. Display grafico a colori per la visualizzazione avanzata dei parametri con classe di precisione 0,5S, pop-up interattivi e notifiche complete. La rapidità della navigazione è garantita dalla Homepage e dall'impostazione della pagina dei preferiti.

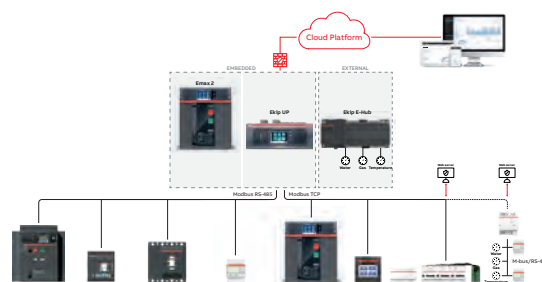

Integrazione totale

Gli analizzatori di rete ABB Ability™, integrati automaticamente nella piattaforma cloud-computing di ABB Ability™ Electrical Distribution Control System consentono il monitoraggio, l'ottimizzazione e il controllo di tutto l'impianto elettrico. Ampia integrazione in tutte le principali applicazioni grazie a protocolli di comunicazione integrati (Modbus RTU, Modbus TCP/IP, BACnet/IP, Profibus DP V0).



Messa in servizio intelligente

Tutti gli analizzatori di rete M4M sono equipaggiati di modulo BLE Bluetooth, che consente una configurazione intelligente e una rapida visualizzazione tramite lo strumento di messa in servizio EPiC, disponibile sia come mobile App che come software per desktop. M4M è sempre aggiornato, grazie agli avvisi di disponibilità di nuovi firmware con aggiornamento via EDCS, Epic o bluetooth. Gli aggiornamenti non impattano sulle configurazioni, storico dei dati o misure esistenti.



Installazione in qualsiasi pannello

La praticità di installazione e la sicurezza di fissaggio sul pannello sono consentite da clip di facile impiego con la possibilità di scegliere spessori diversi per la compatibilità con qualsiasi pannello. Montaggio del dispositivo con una sola mano grazie ai ganci di fissaggio presenti sull'involucro. L'ingombro in profondità ridotto a soli 57 mm all'interno del pannello rendono il dispositivo M4M indicato anche per quadri di piccole dimensioni.



Installazione e cablaggio rapidi

Tutti i morsetti del dispositivo M4M sono amovibili, compresi gli ingressi dei trasformatori di corrente (TA), consentendo di eseguire il cablaggio direttamente sui morsetti e di rendere più rapido il processo. Inoltre, la disposizione in verticale dei morsetti agevola il cablaggio all'interno del quadro.



Compatibilità dei sensori a bobina Rogowski

Alcune versioni specifiche del dispositivo M4M compatibili con i sensori a bobina Rogowski R4M di ABB consentono il retrofitting in impianti esistenti, integrando la misura della qualità dell'energia senza fermi impianto. I morsetti pre-cablati dei sensori a bobina R4M consentono un risparmio in termini di tempo fino al 70% per il cablaggio dei trasformatori di corrente rispetto ai TA tradizionali.



Efficienza energetica

Analizzatore di rete M4M

**M4M 20****M4M 30**

Alimentazione ausiliaria

Intervallo di tensione	48 - 240 V c.a./V c.c. ±15%
Frequenza	50 Hz o 60 Hz ± 5%
Consumo di corrente	5,0 W / 16,0 VA / 15,2 VAR max
Categoria di installazione	CAT III Classe 300 V secondo la Norma IEC 61010-1 3ª edizione
Fusibile di protezione	T1 A - 277 V c.a.

Precisione delle misure*

Tipo di misura	TRMS fino alla 40ª armonica 128 campioni per ciclo	
IEC 61557-12	IEC 61557-12 PMD/S/K70/0,5	
Energia attiva	Classe 0,5 secondo la Norma IEC 61157-12 Classe 0,5S secondo la Norma IEC 62053-22	
Energia reattiva	Classe 2 secondo la Norma IEC 61157-12 Classe 2S secondo la Norma IEC 62053-23	
Potenza attiva	Classe 0,5 secondo la Norma IEC 61157-12	
Potenza reattiva	Classe 2 secondo la Norma IEC 61157-12	Classe 1 secondo la Norma IEC 61157-12
Potenza apparente	Classe 0,5 secondo la Norma IEC 61157-12	
Tensione	Classe 0,2 secondo la Norma IEC 61157-12	
Corrente	Classe 0,2 secondo la Norma IEC 61157-12	
Corrente neutra	Calcolato	Classe 0,5 secondo la Norma IEC 61157-12
Frequenza	Classe 0,1 secondo la Norma IEC 61157-12	
Squilibri	Classe 0,2 secondo la Norma IEC 61157-12	
Armoniche, THD (Corrente, tensione)	Classe 1 secondo la Norma IEC 61157-12	

Ingressi di misura della tensione

Campo di misura	50 - 400 V c.a. (L-N) 87 - 690 V c.a. (L-L)
Categoria di misura	400 V~ (CAT III)
Frequenza nominale	50-60 Hz
Primario max. del TV (collegamento indiretto)	60000 V
Sovratensione max.	800 V c.a. (L-L)
Fusibile di protezione	T1 A - 277 V c.a.

*Precisione riferita all'inserimento con .../5A CT o sensori a bobina di Rogowski, a seconda della versione del prodotto. Riduzione della potenza per .../1A CT.

Efficienza energetica

Analizzatore di rete M4M



M4M 20



M4M 30

Ingressi di misura della corrente		
Numero di ingressi	3 (L1, L2, L3)	4 (L1, L2, L3, N)
Inserimento indiretto con TA		
Corrente nominale secondaria TA	5 A (Classe 0,5S) 1 A (Classe 1)	
Intervallo di misura senza senza derating della classe di precisione	50 mA - 6 A	
Corrente d'inserimento	5 mA	
Carico	0,024 VA a 6 A	
Inserimento indiretto con sensori a bobina di Rogowski		
	M4M 20 Rogowski	M4M 30 Rogowski
Corrente nominale	10.000 A	
Intervallo di misura senza senza derating della classe di precisione	100 A - 12 kA	
Corrente d'inserimento	10 A	
I/O		
Uscita digitale		
Tensione (min - max)	5 - 240 V c.a./c.c.	
Corrente (min - max)	2 - 100 mA	
Caduta di tensione max in stato ON	1,5 V	
Resistenza max in condizioni di tensione min (5 V)	1750 Ω	
Resistenza min in condizioni di tensione max (240 V)	2400 Ω	
Durata d'impulso	20 ms ON, 20 ms OFF	
Frequenza impulso	25 Hz	
Ritardo di attivazione allarme	1 - 900 s (programmabile)	
Isteresi rientro allarme	0 - 40% (programmabile)	
Ingresso digitale		
Tensione massima	240 V c.a./c.c.	
Tensione max per stato OFF sull'ingresso	20 V (c.a./c.c.)	
Tensione min per stato ON sull'ingresso	45 V (c.a./c.c.)	
Uscita analogica		
Parametri elettrici impostabili	Portata [0 - 20 mA o 4 - 20 mA]	
Carico	Tipicamente 250 Ω, max 500 Ω	



Efficienza energetica

Analizzatore di rete M4M

**M4M 20****M4M 30**

Caratteristiche meccaniche

Dimensioni di ingombro	96 mm x 96 mm x 77 mm (profondità all'interno del quadro: 57 mm)	
Grado di protezione IP (secondo IEC 60529)	Fronte: IP54 Morsetti: IP20	
Peso	400 g	

Caratteristiche morsetto

Ingressi di tensione	Sezione nominale: 2,5 mm ² Cavo rigido/flessibile: 0,2 - 2,5 mm ² (AWG 24 - 12) Passo: 7,62 mm Poli: 4	
Ingressi di corrente	Sezione nominale: 2,5 mm ² Cavo rigido/flessibile: 0,2 - 2,5 mm ² (AWG 24 - 12) Passo: 5,08 mm Poli: 6 morsettiera amovibile con fissaggio a vite su involucro	Sezione nominale: 2,5 mm ² Cavo rigido/flessibile: 0,2 - 2,5 mm ² (AWG 24 - 12) Passo: 5,08 mm Poli: 8 morsettiera amovibile con fissaggio a vite su involucro
Porta seriale RS -485	Sezione nominale: 2,5 mm ² Filo pieno/a trefoli: 0,2 - 2,5 mm ² (AWG 24 - 12) Passo: 5,08 mm Poli: 3	
I/O	Sezione nominale: 2,5 mm ² Cavo rigido/flessibile: 0,2 - 2,5 mm ² (AWG 24 - 12) Passo: 5,08 mm Poli: 3 (I/O programmabili, solo per M4M 20 I/O) Poli: 3 (Uscite digitali) Poli: 3 (Uscite analogiche, solo per M4M 20 I/O)	Sezione nominale: 2,5 mm ² Cavo rigido/flessibile: 0,2 - 2,5 mm ² (AWG 24 - 12) Passo: 5,08 mm Poli: 5 (I/O programmabili) Poli: 3 (I/O programmabili, solo per M4M 30 I/O) Poli: 3 (Uscite analogiche, solo per M4M 30 I/O)
Sensori di corrente Rogowski	Solo con sensori Rogowski ABB: - R4M-200 2CSG202150R1101 (diametro 200 mm) - R4M-80 2CSG202150R1101 (diametro 80 mm)	

Condizioni climatiche

Temperatura di esercizio	da -25 a 70 °C (K70 secondo IEC 61557-12)
Temperatura di stoccaggio	da -40 a 85 °C (K70 secondo IEC 61557-12)
Umidità relativa	Max 93% (senza condensa) a 40 °C
Grado di inquinamento	2
Altitudine	< 2000 m

Interfaccia Utente

Accesso al dispositivo	5 pulsanti	Touch screen
Tipo di display	Display grafico a colori	
Dimensioni display	70 x 52 mm (3,5")	

Efficienza energetica

Analizzatore di rete M4M



M4M 20



M4M 30

Protocollo di comunicazione		
Modbus RTU	M4M 20 Modbus, M4M 20 I/O, M4M 20 Rogowski	M4M 30 Modbus, M4M 30 I/O, M4M 30 Rogowski
Interfaccia di comunicazione	RS485 con isolamento ottico	
Baud rate	4,8 - 9,6 - 19,2 - 38,4 kbps	
Numero di parità	Dispari, pari, nessuno	
Bit di stop	1, 2	
Indirizzo	1-247	
Connettore	Morsetto a 3 poli	
Profibus DP-V0	M4M 20 Profibus	M4M 30 Profibus
Protocollo	Profibus con funzione slave DP-V0 in conformità con le disposizioni della Norma IEC 61158	
Interfaccia di comunicazione	RS485 con isolamento ottico	
Baud rate	Rilevamento automatico [9,6 - 12 Mbps]	
Indirizzo	0-126	
Connettore	Connettore femmina DB 9 (non utilizzare connettori con uscita cavo a 90°)	
Indicatori LED	Verde per stato di comunicazione	
	Rosso per errore di comunicazione	
Modbus TCP/IP	M4M 20 Ethernet	M4M 30 Ethernet
Protocollo	Modbus TCP/IP	
Interfaccia comunicazione	RJ45	RJ45 (2 porte entra-esci)
BACnet	M4M 20 Bacnet	M4M 30 Bacnet
Protocollo	BACnet/IP	
Interfaccia di comunicazione	RJ45	
Bluetooth		
Tipo	BLE (Bluetooth Low Energy)	
Real-time clock (orologio in tempo reale)		
Deriva	-	~ 0,4 secondi al giorno
Tempo backup batteria	-	~ 3 anni senza alimentazione di controllo
Norme di riferimento		
Dispositivi di misura e monitoraggio dell'energia (PMD)	IEC 61557-12 (IEC 62053-22, IEC 62053-23)	
Sicurezza elettrica	IEC 61010-1	
EMC	IEC 61326-1 (IEC 61000-3-2, IEC 61000-3-3, IEC 61000-4-2, IEC 61000-4-3, IEC 61000-4-4, IEC 61000-4-5, IEC 61000-4-6, IEC 61000-4-8, IEC 61000-4-11)	



Efficienza energetica

Analizzatore di rete M4M



M4M 20 - Classe 0,5S



M4M 30 - Classe 0,5S

Precisione

Misure real time

Corrente TRMS	•	•
Tensione TRMS	•	•
Frequenza	•	•
Potenza attiva, reattiva e apparente	•	•
Fattore di Potenza	•	•
Timer di funzionamento, timer countdown	•	•

Energia

Energia attiva, reattiva e apparente	•	•
4 quadranti Energia (import/export)	•	•
Tariffe	–	•

Qualità dell'energia

THD (I, VLN, VLL)	•	•
Armoniche individuali	–	40°
Squilibri (I, VLN, VLL)	–	•
corrente di neutro	Calcolata	Misurata
Corrente di terra	–	Calcolata
Fasori (I, VLN)	•	•
Forme d'onda (I, VLN, VLL)	–	•

Log e registrazione dati

Allarmi singoli	25	25
Log errori, avvertimenti e allarmi	•	•
Allarmi complessi con logiche	–	4
valore medio energia attiva	Base	Avanzata
Min/Max domanda	Base	Avanzata
Log dell'andamento dell'energia	–	•
RTC (real time clock)	–	•

HMI- Interfaccia utente

Grafico a colori

Touch screen grafico a colori

Visualizzazione grafici	Base	Avanzata
Notifiche	•	•
Homepage e pagina preferiti	•	•
Protezione con password	•	•

Connettività

Integrazione automatica in ABB Ability™ EDCS	•	•
Bluetooth Low Energy (BLE)	•	•
Protocolli di comunicazione	Modbus RTU, Modbus TCP/IP, Profibus DP-V0, BACnet/IP	Modbus RTU, Modbus TCP/IP, Profibus DP-V0, BACnet/IP
RJ45 collegamento entra-esci (versione Ethernet)	–	•

Efficienza energetica

Analizzatore di rete M4M



M4M 20

La gamma di analizzatori di rete ABB M4M 20 fornisce parametri elettrici completi e precisi per il monitoraggio e l'analisi della qualità dell'energia di base.

Dotata di display grafico a colori per la visualizzazione avanzata dei parametri misurati e modulo Bluetooth per una messa in servizio semplificata ed intuitiva.

Protocollo di comunicazione	I/O	Descrizione			Peso [1 pz kg]	Confezione pezzi
		Tipo	Codice ABB	Codice ordine		
BLE	2 uscite digitali	M4M 20	2CSG251151R4051	M4M20	0,400	1
BLE, Modbus RTU	2 uscite digitali	M4M 20 Modbus	2CSG251141R4051	M4M20RS485		
BLE, Modbus TCP/IP	2 uscite digitali	M4M 20 Ethernet	2CSG204471R4051	M4M20LAN		
BLE, Profibus DP-VO	2 uscite digitali	M4M 20 Profibus	2CSG251131R4051	M4M20PRF		
BLE, BACnet/IP	2 uscite digitali	M4M 20 Bacnet	2CSG236831R4051	M4M20BAC		
BLE, Modbus RTU	2 progr. I/O, 2 usc. digitali, 2 usc. analogiche	M4M 20 I/O	2CSG251161R4051	M4M20IO		



M4M 20 - VERSIONE ROGOWSKI

M4M 20 è disponibile anche nella versione compatibile con i sensori a bobina Rogowski R4M di ABB per la misura della corrente, aumentando la flessibilità dell'offerta di analizzatori di rete e consentendo il retrofitting in tutti gli impianti esistenti.

Il dispositivo M4M 20 abbinato ai sensori a bobina Rogowski R4M consente l'integrazione in qualsiasi impianto esistente di misura della qualità dell'energia di base, senza tempi di fermo.

Protocollo di comunicazione	I/O	Descrizione			Peso [1 pz kg]	Confezione pezzi
		Tipo	Codice ABB	Codice ordine		
BLE, Modbus RTU	2 uscite digitali	M4M 20 Rogowski	2CSG207081R4051	M4M20ROG	0,400	1



Efficienza energetica

Analizzatore di rete M4M



M4M 30

La gamma di analizzatori di rete ABB M4M 30 consente l'analisi completa della qualità dell'energia e valutazioni dell'efficienza energetica.

Dotata di display a colori touch screen per un accesso semplificato al dispositivo e modulo Bluetooth per una messa in servizio intelligente.

Protocollo di comunicazione	I/O	Descrizione Tipo	Codice ABB	Codice ordine	Peso [1 pz kg]	Confezione pezzi
BLE, Modbus RTU	4 progr. I/O	M4M 30 Modbus	2CSG274761R4051	M4M30RS485	0,400	1
BLE, Modbus TCP/IP	4 progr. I/O	M4M 30 Ethernet	2CSG274681R4051	M4M30LAN		
BLE, Profibus DP-V0	4 progr. I/O	M4M 30 Profibus	2CSG236791R4051	M4M30PRF		
BLE, BACnet/IP	4 progr. I/O	M4M 30 Bacnet	2CSG202451R4051	M4M30BAC		
BLE, Modbus RTU	6 progr. I/O, 2 usc. analogiche	M4M 30 I/O	2CSG202471R4051	M4M30IO		



M4M 30 - VERSIONE ROGOWSKI

M4M 30 è disponibile anche nella versione compatibile con i sensori a bobina Rogowski R4M di ABB per la misura della corrente, aumentando la flessibilità degli analizzatori di rete e consentendo il retrofitting in tutti gli impianti esistenti.

Il dispositivo M4M 30 abbinato ai sensori a bobina R4M consente l'integrazione in qualsiasi impianto esistente per l'analisi della qualità dell'energia di base, senza tempi di fermo.

Protocollo di comunicazione	I/O	Dettagli ordine Tipo	Codice ABB	Codice ordine	Peso [1 pz kg]	Confezione pezzi
BLE, Modbus RTU	2 uscite digitali	M4M 30 Rogowski	2CSG202461R4051	M4M30ROG	0,400	1



SENSORI A BOBINA ROGOWSKI R4M

I sensori a bobina R4M Rogowski sono trasformatori di corrente flessibili basati sulla tecnologia Rogowski, ideali per il retrofitting su impianti esistenti fino a 12 kA. Disponibili in due diverse dimensioni (diametro 80 mm o 200 mm), i sensori a bobina R4M sono direttamente equipaggiati con morsetti amovibili pre-cablati che si adattano perfettamente ai dispositivi M4M 20 Rogowski (3 ingressi per sensore a bobina Rogowski) e M4M 30 Rogowski (4 ingressi per sensore a bobina Rogowski), senza alcuna necessità di integratori esterni.

Diametro (mm)	Descrizione Tipo	Codice ABB	Codice ordine	Peso [1 pz kg]	Confezione pezzi
80	R4M-80	2CSG202160R1101	R4M80	0,150	1
200	R4M-200	2CSG202150R1101	R4M200	0,250	

Efficienza energetica

Multimetri DMTME



DMTME

Caratteristiche tecniche			
Tensione nominale di alimentazione ausiliaria	[V rms]	230 +15% - 10%	DMTME, DMTME-72 e DMTME-96
		400 +15% - 10%	DMTME-72
		115 +15% - 10%	DMTME, DMTME-96
Frequenza di alimentazione ausiliaria	[Hz]	45...65	
Potenza assorbita	[VA]	<6	
Protezione a fusibile	[A]	0.1	
Ingressi di misura della tensione			
Intervallo	[V rms]	10...500 V (L-N)	
Max. non distruttivo	[V rms]	550	
Impedenza (L-N)	[MW]	>8	
Ingressi amperometrici (solo T.A. ... / 5A esterni)			
Intervallo	[A rms]	0.05...5	
Sovraccarico		1.1 permanente	
Potenza massima dissipata	[VA]	1,4 per ciascun ingresso (con I _{max} = 5A rms)	
Precisione della misura			
Tensione		±0,5% F.S. ±1 digit nel range	
Corrente		±0,5% F.S. ±1 digit nel range	
Potenza attiva		±1% ±0.1% F.S. da cosj = 0.3 a cosj = -0.3	
Frequenza		±0.2% ±0.1Hz da 40.0 a 99.9 Hz	
		±0.2% ±1Hz da 100 a 500 Hz	
Conteggio energia			
Massimo valore conteggiato per singola fase		4,294.9 MWh (MVarh) con KA = KV = 1	
Massimo valore conteggiato trifase		4,294.9 MWh (MVarh) con KA = KV = 1	
Precisione		Classe 1	
Uscite digitali			
Durata impulso		50 ms OFF (min)/ 50 ms ON	
V _{max} sul contatto		48 V (picco di c.c. o c.a.)	
W _{max} dissipabile		450 mW	
Frequenza max.		10 impulsi/sec.	
Contatto I _{max}		100 mA (valore di picco di c.c. o c.a.)	
Isolamento		750 V _{max}	
Parametri programmabili			
Rapporto di trasformazione del TV		1...500	
Rapporto di trasformazione del TA		1...1,250	
Contaore	[h]	0...10,000,000, resettabile	
Conto alla rovescia	[h]	1...32,000	
Temperatura di funzionamento	[°C]	0...+50	
Temperatura di stoccaggio	[°C]	-10...+60	
Umidità relativa		90% max. (senza condensa) a 40°C	
Dimensioni di ingombro	[mm]	105x90x58 - 6 moduli DIN	DMTME
	[mm]	96x96x103	DMTME-96
	[mm]	72x72x90	DMTME-72

Efficienza energetica

Multimetri DMTME



DMTME



DMTME-96



DMTME-72

Multimetri DMTME

I multimetri DMTME sono dispositivi digitali per la misura, in modalità TRMS, dei principali parametri elettrici nelle reti da 110/230/400 V c.a. monofase e trifase, incluso il rilevamento max/min/medio dei principali parametri elettrici e dell'energia attiva e reattiva. Le molte variabili misurate sono visualizzate a livello locale su quattro display LCD a 7 segmenti che forniscono facile leggibilità e visualizzazione simultanea delle misure dei parametri elettrici di singole fasi e del valore di sistema trifase.

I multimetri DMTME combinano in un unico dispositivo le funzioni di più strumenti: voltmetro, amperometro, misuratore del fattore di potenza, wattometro, varmetro, frequenzimetro, lettore dell'energia attiva e reattiva; consente notevoli risparmi economici grazie al minor spazio occupato sul pannello e al minor tempo richiesto per il cablaggio, oltre al vantaggio di offrire letture chiare in un unico dispositivo.

I modelli DMTME-I-485, DMTME-I-485-96 e DMTME-I-485-72 sono inoltre dotati di due uscite digitali completamente programmabili come conteggio impulsi per la misurazione a remoto dei consumi energetici o come uscite allarmi. L'uscita può essere impostata come NA o NC. È inoltre presente una porta RS485 per la comunicazione dei parametri misurati e gli allarmi sulla rete Modbus. Utilizzato in aggiunta a un convertitore della serie CUS, il multimetro può essere collegato direttamente a un PC per la supervisione e il controllo remoto della rete elettrica.

Tutte le versioni sono complete di mini-CD contenente il manuale di istruzioni, documentazione tecnica, protocollo di comunicazione Modbus e software di visualizzazione dati DMTME-SW, da utilizzare come applicazione basata su PC per la visualizzazione delle misure istantanee a remoto.

Multimetri DMTME modulari

Misura TRMS di VL-L, VL-N, A, W, Var, VA, kWh, kVar, PF nelle linee 230/400 V c.a. Collegamento indiretto tramite TA .../5 A. Alimentazione ausiliaria a 110 V c.a. e 230 V c.a.

Alimentaz. ausiliaria	Porta seriale RS485	Uscite digitali program-mabili	Descrizione			Peso unit.		Conf. pz.
			Tipo	Codice ABB	Codice d'ordine	kg		
V c.a.								
110-230	-	-	DMTME	2CSM170040R1021	M429757	0,450	1	
110-230	■	2	DMTME-I-485	2CSM180050R1021	M429758	0,450	1	

Multimetri da pannello DMTME-96

Alimentazione ausiliaria di 230 V c.a. e 110 V c.a.

Porta seriale RS485	Uscite digitali program-mabili	Dimensioni	Descrizione			Peso unit.		Conf. pz.
			Tipo	Codice ABB	Codice d'ordine	kg		
-	-	96x96	DMTME-96	2CSG133030R4022	M204675	0,450	1	
■	2	96x96	DMTME-I-485-96	2CSG163030R4022	M204685	0,450	1	

Multimetri da pannello DMTME-72

Alimentazione ausiliaria di 230 V c.a. e 400 V c.a.

Porta seriale RS485	Uscite digitali program-mabili	Dimensioni	Descrizione			Peso unit.		Conf. pz.
			Tipo	Codice ABB	Codice d'ordine	kg		
-	-	72x72	DMTME-72	2CSG132030R4022	M204655	0,450	1	
■	2	72x72	DMTME-I-485-72	2CSG162030R4022	M204665	0,450	1	

Contatori di energia

I dettagli fanno la differenza





Efficienza energetica

Contatori di energia. I dettagli fanno la differenza.

Serie A

Applicazioni chiave

- Gestione dell'energia in building e/o impianti produttivi
- Monitoraggio linee produzione
- Slave in impianti di supervisione complessi via modbus o tramite l'integrazione nella piattaforma ABB Connect EDCS
- Misura della qualità dell'energia
- ecc.

Prestazioni chiave

Monofase o trifase

Connessione diretta fino a 80 A o tramite trasformatori di corrente e/o tensione (CTVT)

Misura energia attiva

- Classe B (Cl. 1) o
- Classe C (Cl. 0,5 S) su contatori collegati tramite CTVT

Ampia gamma di tensioni

- 100 - 690 V fase-fase
- 57,7 - 400 V fase-neutro

Funzioni allarme

MID (Modulo B e D)

Misura energia reattiva

Importazione ed esportazione misura di energia

Versioni con comunicazione integrata:

- M-Bus
- RS-485 (per Modbus RTU o EQ bus)

4 tariffe controllate da ingresso

dedicato, comunicazione o orologio integrato

Valori precedenti per

- giorno o
- settimana o
- mese

Misura della domanda (per periodo)

- 3 massimo
- 1 minimo

Profili di carico

- 8 canali configurabili in modo indipendente
- 40.000 valori in totale

Misura armoniche fino alla 16^a

armonica in tensione e corrente e valutazione THD

Uscite ad impulsi (compatibili S0)

Strumentazione

L'interfaccia del contatore consente la lettura di numerose proprietà elettriche. In base alla versione del contatore, sono disponibili i dati seguenti:

- Potenza attiva
- Potenza apparente
- Potenza reattiva
- Corrente
- Tensione
- Frequenza
- Fattore di potenza
- Armoniche (Corrente e Tensione)
- Distorsione armonica totale

Serie B

Applicazioni chiave

- Trasferimento/fatturazione costi
- Impianti fotovoltaici (lato AC)
- Caricatori per veicoli elettrici
- Ascensori e scale mobili
- Illuminazione
- Installazione a bordo macchina
- ecc.

Prestazioni chiave

Monofase o trifase

Connessione diretta fino a 65 A o connessione tramite trasformatori di corrente (CT)

Misura energia attiva

- Classe B (Cl. 1) o
- Classe C (Cl. 0,5 S) su contatori collegati tramite CT

Funzioni allarme

MID (Modulo B e D)

Misura energia reattiva

Importazione/esportazione misura di energia

Versioni con comunicazione integrata:

- M-Bus
- RS-485 (per Modbus RTU o EQ bus)

4 tariffe controllate da ingresso

dedicato o comunicazione

Uscite ad impulsi (compatibili S0)

Strumentazione

L'interfaccia del contatore consente la lettura di numerose proprietà elettriche. In base alla versione del contatore, sono disponibili i dati seguenti:

- Potenza attiva
- Potenza apparente
- Potenza reattiva
- Corrente
- Tensione
- Frequenza
- Fattore di potenza

Serie C

Applicazioni chiave

- Applicazioni stand-alone
- Applicazioni domestiche
- Campeggi e porti
- ecc.

Prestazioni chiave

Monofase o trifase

Estremamente compatto

- 1 e 3 moduli.

Connessione diretta fino a 40 A

Misura energia attiva

Classe di precisione 1

Funzioni allarme

Versione MID (Modulo B e F)

Uscita ad impulsi (compatibile S0)

Strumentazione

L'interfaccia del contatore consente la lettura di numerose proprietà elettriche.

- Fattore di potenza
- Potenza attiva
- Corrente
- Tensione

Efficienza energetica

Guida per la selezione dei contatori EQ.

Come posso scegliere il miglior contatore per la mia applicazione?

Esistono diverse versioni di contatori EQ per soddisfare le vostre richieste. la gamma EQmeters comprende contatori con diverse funzionalità come tariffe, interfacce di comunicazione o funzioni orologio avanzate.

I contatori del livello **bronze** possono essere utilizzati in applicazioni con produzione e consumo di energia considerando la funzionalità di misura import/export di energia (bidirezionalità).

I contatori della serie **platinum** invece raggiungono il massimo delle prestazioni integrando analisi armoniche, profili di carico ed energie suddivise in 4 fasce orarie grazie all'orologio integrato

Fate del contatore un asset

Fate un passo avanti passando dalla lettura passiva del contatore a utilizzatore attivo. Il contatore può rappresentare un asset importante per voi al fine di evitare penali o costi extra per l'energia reattiva (dal livello Bronze). I contatori EQ possono indicarvi il valore della minima/massima domanda e anche il momento in cui si è verificata. Le armoniche sono fonte di numerosi problemi per qualsiasi tipo di apparecchiatura connessa alla rete a bassa tensione. Utilizzate un contatore EQ (livello Platinum) per misurare il valore di THD e isolare la sorgente prima di dover sostenere i costi e le conseguenze di un'energia di scarsa qualità.

Funzione	Monofase				Trifase							
	C11	B21	A41	A42	C13	B23	B24	A43	A44			
A inserzione diretta	1	1 3	1 3 4		1	1 2 3		1 2 3	5			
Inserzione indiretta tramite trasformatore				1 3 5			1 2 3		1 2 3 4 5			
Contatore a 2 elementi						1 2 3	1 2 3	1 2 3	5 1 2 3 4 5			
Contatore a 3 elementi					1	1 2 3	1 2 3	1 2 3	5 1 2 3 4 5			
Precisione 1%, Classe 1, Classe B	1	1 3	1 3 4	1 3	1	1 2 3	1 2	1 2 3	5 1 2 3			
Precisione 0,5%, Classe 0,5 S, Classe C					5		3		3 4 5			
Energia attiva	1	1 3	1 3 4	1 3 5	1	1 2 3	1 2 3	1 2 3	5 1 2 3 4 5			
Energia reattiva		3	3 4	3 5		2 3	2 3	2 3	5 2 3 4 5			
Energia apparente		3	3 4	3 5		2 3	2 3	2 3	5 2 3 4 5			
Importazione/esportazione di energia		3	3 4	3 5		2 3	2 3	2 3	5 2 3 4 5			
Registri tariffe, 1-4		3	3 4	3 5		3	3	3	5 3 4 5			
Funzione multimetro	1	1 3	1 3 4	1 3 5	1	1 2 3	1 2 3	1 2 3	5 1 2 3 4 5			
Funzione allarme	1	1 3	1 3 4	1 3 5	1	1 2 3	1 2 3	1 2 3	5 1 2 3 4 5			
Armoniche, 2a-16a e THD					5				5			
Valori precedenti - giorno, settimana, mese			4		5				5 4 5			
Domanda min. e max.			4		5				5 4 5			
Profili di carico - 8 canali					5				5			
Uscita ad impulsi	1	1	1	1	1	1 2	1 2	1 2	1 2			
Scheda I/O - 2 ingressi, 2 uscite		3	3 4	3		3	3	3	3 4			
I/O configurabili - 4 canali I/O					5				5			
Tariffe controllate da ingresso		3	3 4	3 5		3	3	3	5 3 4 5			
Tariffe controllate da comunicazione		3	3 4	3 5		3	3	3	5 3 4 5			
Tariffe controllate tramite orologio			4	5					5 4 5			
Approvato e verificato MID	opzionale	1 3	1 3 4	1 3 5	opzionale	1 2 3	1 2 3	1 2 3	5 1 2 3 4 5			
Approvato IEC	1	1 3	1 3 4	1 3 5	1	1 2 3	1 2 3	1 2 3	5 1 2 3 4 5			
Comunicazione - Infrarosso (M-Bus)		1 3	1 3 4	1 3 5		1 2 3	1 2 3	1 2 3	5 1 2 3 4 5			
Comunicazione - M-Bus		opzionale	opzionale	opzionale		opzionale	opzionale	opzionale	opzionale			
Comunicazione - Modbus RS-485		opzionale	opzionale	opzionale		opzionale	opzionale	opzionale	opzionale			
Comunicazione - Bus EQ RS-485		opzionale	opzionale	opzionale		opzionale	opzionale	opzionale	opzionale			

1 = Steel

2 = Bronze

3 = Silver

4 = Gold

5 = Platinum

= Non disponibile

Opzionale = Disponibile solo per alcuni codici di ordinazione



Efficienza energetica

Tabella di selezione contatori di energia



	Contatori di energia EQ meters C11	Contatori di energia EQ meters C13	Contatori di energia EQ meters B21	Contatori di energia EQ meters B23	Contatori di energia EQ meters B24
Dimensioni di ingombro	1 modulo DIN	3 moduli DIN	2 moduli DIN	4 moduli DIN	
Display	LCD		LCD retroilluminato		
Tensione di esercizio	230 V CA	3x230/400 V CA	220...240 V CA	3x220/380...240/415 V CA	
Frequenza	50 / 60 Hz				
Corrente max.	40 A		65 A		6 A
Collegamento CTVT	Diretto	Diretto	Diretto	Diretto	TC
Energia attiva	Caratteristiche standard				
Energia reattiva	-	-	Opzionale		
Energia apparente	-	-			
Precisione	Cl. 1 (B)			Cl. 1 (B), Cl. 0,5 S (C)	
Fino a 4 tariffe	-	-	Opzionale		
Domanda min/max	-	-	-	-	-
Valori precedenti	-	-	-	-	-
Profili di carico	-	-	-	-	-
Funzione allarme	Caratteristiche standard				
Analisi delle armoniche	-	-	-	-	-
Registro eventi	-	-	Caratteristiche standard		
Potenza attiva	Parametri strumentazione (standard)				
Tensione					
Corrente					
Fattore di potenza					
Frequenza	-	-	Parametri strumentazione		
Uscita ad impulsi	Caratteristiche standard				
I/O	1 Uscita*		1 Uscita* o 2 uscite/2 entrate (opzionale)		
Comunicazione seriale integrata	-	-	IR / M-Bus (opzionale) / RS-485 (opzionale)		
Protocolli	-	-	M-Bus, Modbus RTU, Bus EQ		

*) L'uscita ad impulsi può essere assegnata come uscita se non è utilizzata per gli impulsi

**) Per contatori da 16,7 Hz

**Contatori di energia
EQ meters A41**
**Contatori di energia
EQ meters A42**
**Contatori di energia
EQ meters A43**
**Contatori di energia
EQ meters A44**

4 moduli DIN

7 moduli DIN

Retroilluminato a pixel (LCD)

57,7...288 V CA

57,7...288 V CA o 100...288** V CA

3x57,7/100 ... 288/500

3x57,7/100 ... 288/500 o 3x57,7/100
... 400/690

50 / 60 Hz

50 / 60 Hz
(o 16,7 / 50 / 60 Hz)

50 / 60 Hz

80 A

6 A

80 A

6 A

Diretto

CTVT

Diretto

CTVT

Caratteristiche standard

opzionale

Cl. 1 (B)

Cl. 1 (B), Cl. 0,5 S (C)

Cl. 1 (B)

Cl.1 (B), Cl. 0,5 S (C)

Opzionale

Opzionale

Caratteristiche standard

Qualità dell'energia (opzionale)

Caratteristiche standard

Parametri strumentazione (standard)

Parametri strumentazione (opzionale)

Caratteristiche standard

1 uscita o 2 uscite/2 entrate (opzionale) o 4 entrate e uscite configurabili (opzionale)

IR / M-Bus (opzionale) / RS-485 (opzionale)

M-Bus, Modbus, Bus EQ



Efficienza energetica

Contatori di energia EQ meters Serie A



Serie A

Specifiche tecniche	
A41	
Ingressi tensione/corrente	
Tensione nominale	230 V CA
Intervallo di tensione	57,7 - 288 V CA (-20% - +15%)
Circuiti di tensione di dissipazione di potenza	1,5 VA (0,6 W) totali a 230 V CA
Circuiti di corrente con dissipazione di potenza	0,006 VA (0,006 W) a I_{ref} e I_b
Corrente base I_b	5 A
Corrente nominale I_n	-
Corrente di riferimento I_{ref}	5 A
Corrente di transizione I_{tr}	0,5 A
Corrente massima I_{max}	80 A
Corrente minima I_{min}	0,25 A
Corrente di inserimento I_{st}	< 20 mA
Area cablaggio morsetti	1 - 25 mm ²
Coppia di serraggio consigliata	2 Nm
Comunicazione	
Area cablaggio morsetti	0,5 - 1 mm ²
Coppia di serraggio consigliata	0,25 Nm
Rapporti di trasformazione	
Rapporto di corrente configurabile (CT)	-
Rapporto di tensione configurabile (VT)	-
Indicatore impulsi (LED)	
Frequenza impulsi	1000 imp/kWh
Lunghezza impulso	40 ms
Frequenza	
Classe di Precisione	B (Cl.1) e Classe Reattiva 2
Energia attiva	1%
Display energia	Display pixel-oriented (LCD)
Ambientale	
Temperatura di esercizio	da -40°C a +70°C
Temperatura di immagazzinamento	da -40°C a +85°C
Umidità	75% media annuale, 95% su 30 giorni/anno
Resistenza al fuoco e al calore	Morsetto 960°C, coperchio 650°C (IEC 60695-2-1)
Resistenza all'acqua e alla polvere	IP20 sulla morsettiera senza involucro protettivo e IP51 in involucro protettivo, in conformità con IEC 60529.
Ambiente meccanico	Classe M2 in conformità con la Direttiva sugli Strumenti di Misura (MID). (2014/32/EU).
Ambiente elettromagnetico	Classe E2 in conformità con la Direttiva sugli Strumenti di Misura (MID), (2014/32/EU).

*) Per contatori 960 V CA:

Circuiti di tensione di dissipazione di potenza 2,2 VA (1,0 W) totali a 230 V CA

Circuiti di corrente di dissipazione di potenza 0,001 VA (0,001 W) per fase a I_{ref} e I_n

A42	A43	A44
	3x230/400 V CA	
57,7 - 288 o 100... 288 V CA (-20% - +15%)	3x57,7/100 ... 288/500 V CA (-20% - +15%)	3x57,7/100 ... 288/500 o 3x100/173 ... 400/690 V CA (-20% - +15%)
	1,8 VA (0,8 W) totali a 230 V CA	
0,001 VA (0,001 W) a I_{ref} e I_n	0,006 VA (0,006 W) per fase a I_{ref}	0,001 VA (0,001 W) a I_{ref} e I_n^*
-	5 A	-
1 A	-	1 A
1 A	5 A	1 A
0,05 A	0,5 A	0,05 A
6 A	80 A	6 A
0,02 A	0,25 A	0,01 A
< 1 mA	< 20 mA	< 1 mA
0,5 - 10 mm ²	1 - 25 mm ²	0,5 - 10 mm ²
1,2 Nm	2 Nm	1,2 Nm
		0,5 - 1 mm ²
		0,25 Nm
1/9 - 9999/1	-	1/9 - 9999/1
1/999 - 999999/1	-	1/999 - 999999/1
5000 imp/kWh	1000 imp/kWh	5000 imp/kWh
40 ms		
50 o 60 Hz \pm 5 % (o 16,7 Hz opzionale)	50 or 60 Hz \pm 5 %	
B (Cl.1), C (Cl. 0,5 S) e Classe Reattiva 2	A (Cl.2), B (Cl.1) e Classe Reattiva 2	B (Cl.1), C (Cl. 0,5 S) e Classe Reattiva 2
0,5%, 1%	1%	0,5%, 1%
da -40°C a +70°C		
da -40°C a +85°C		
75% media annuale, 95% su 30 giorni/anno		
Morsetto 960°C, coperchio 650°C (IEC 60695-2-1)		
IP20 sulla morsettiera senza involucro protettivo e IP51 in involucro protettivo, in conformità con IEC 60529.		
Classe M2 in conformità con la Direttiva sugli Strumenti di Misura (MID). (2014/32/EU).		
Classe E2 in conformità con la Direttiva sugli Strumenti di Misura (MID), (2014/32/EU).		



Efficienza energetica

Contatori di energia EQ meters Serie A

I contatori della serie A hanno a disposizione l'intero spettro di funzionalità proposte con la gamma EQ Meters. Ideali per l'installazione in quadri di distribuzione, centralini e power center, i contatori della serie A permettono sia l'istantanea visualizzazione dei consumi e dei principali parametri elettrici di sistemi monofase o trifase, che la memorizzazione di tutti i dati necessari per ottimizzare i consumi dell'impianto.

I contatori supportano una vasta gamma di tensioni e temperature. Il display è pixel-oriented ed è in grado di visualizzare fino a quattro quantità contemporaneamente. La navigazione del contatore è semplice grazie ai pulsanti sotto al display. L'uso del contatore è estremamente semplice, grazie ai pulsanti posizionati sotto il display. Per configurare le impostazioni del contatore, è necessario accedere al pulsante Set e questo pulsante è protetto contro l'uso non autorizzato quando il coperchio in vetro sul lato frontale del dispositivo è chiuso e piombato.

I dati dei contatori della Serie A possono essere raccolti tramite l'uscita ad impulsi o comunicazione seriale. L'uscita ad impulsi è un relè allo stato solido che produce impulsi in funzione dell'energia misurata. Sono disponibili versioni equipaggiate di interfacce di comunicazione seriale integrate per M-Bus o Modbus RTU (RS-485). I contatori con interfaccia RS-485 o M-bus possono anche essere impostati per la comunicazione con il gateway EQmatic. Tutti i contatori della Serie A sono provvisti di uscita ad infrarossi per la comunicazione con adattatore di comunicazione KNX.

I contatori della Serie A permettono di visualizzare, in funzione della versione scelta, le seguenti grandezze:

- Energia attiva, reattiva, apparente
- Corrente
- Tensione
- Fattore di potenza
- Potenza attiva, reattiva, apparente
- Distorsione armonica totale
- Frequenza
- Armoniche

I contatori della Serie A con un livello di funzionalità Gold o Platinum sono dotati di un orologio interno per:

- Registro eventi
- Storico dei consumi
- Profilo di carico
- Minima/massima domanda

Le tariffe sono controllate tramite ingressi, comunicazione o un orologio interno nelle versioni Gold e Platinum.

La Serie A supporta fino a quattro I/O. Possono essere configurati come due entrate e due uscite in una configurazione fissa o quattro punti I/O liberamente configurati come ingresso o uscita. Gli ingressi possono essere usati per contare gli impulsi provenienti da un contatore acqua, per esempio, o per leggere lo stato da dispositivi esterni. Le uscite possono essere utilizzate come uscite ad impulsi o per controllare apparati esterni come un contatore o un allarme (collegato tramite un relè esterno). L'I/O necessita di un'alimentazione ausiliaria esterna.

Tutti i contatori della serie A sono conformi alla normativa europea MID per applicazioni di misura fiscale, MID (Measuring Instruments Directive) è la direttiva 2014/32/EU della Commissione Europea relativa agli strumenti di misura.

L'omologazione e la verifica MID sono obbligatorie per i contatori per tariffazione nei paesi UE e EEA. Sono conformi a tutte le principali normative di settore relative a condizioni climatiche, compatibilità elettromagnetica (EMC), requisiti elettrici, requisiti meccanici e di precisione.

Efficienza energetica

Contatori di energia EQ meters Serie A



Serie A

Specifiche tecniche		
Serie A		
Uscite		
Tipo	Transistor o MOSFET	
Corrente	2 - 100 mA	
Tensione	5 - 240 V CA/CC. Per contatori con solo 1 uscita, 5-40 V CC.	
Frequenza uscite ad impulsi	Programmabile: 1 - 999999 imp/Wh	
Lunghezza impulso	Programmabile: 10 - 990 ms	
Area cablaggio morsetti	0,5 - 1 mm ²	
Coppia di serraggio consigliata	0,25 Nm	
Ingressi		
Tensione	0 - 240 V CA/CC	
OFF	0 - 5 V CA/CC	
ON	57 - 240 V CA/24 - 240 V CC	
Lunghezza min. impulsi	30 ms	
Area cablaggio morsetti	0,5 - 1 mm ²	
Coppia di serraggio consigliata	0,25 Nm	
Compatibilità elettromagnetica		
Prova di tensione di tenuta ad impulso	6 kV 1,2/50 μs (IEC 60060-1)	
Prova di sovratensione	4 kV 1,2/50 μs (IEC 61000-4-5)	
Prova di immunità ai transistori veloci	4 kV (IEC 61000-4-4)	
Immunità ai campi elettromagnetici ad alta frequenza	80 MHz - 2 GHz a 10 V/m (IEC 61000-4-3)	
Immunità ai disturbi condotti	150 kHz - 80 MHz, (IEC 61000-4-6)	
Immunità ai disturbi armonici	2kHz - 150kHz	
Emissione di radiofrequenza	EN 55022, classe B (CISPR22)	
Scariche elettrostatiche	15 kV (IEC 61000-4-2)	
Norme di riferimento	EC 62052-11, IEC 62053-21 classe 1 e 2, IEC 62053-22 classe 0,5 S, IEC 62053-23 classe 2, IEC 62054-21, GB/T 17215.211-2006, GBT 17215.321-2008 classe 1 e 2, GB/T 17215.322-2008 classe 0,5 S, GB 4208-2008, EN 50470-1, EN 50470-3 contatori EQ categorie A, B e C.	
Meccanica		
Materiale	Policarbonato per il vetro anteriore trasparente, il coperchio inferiore, il coperchio superiore e il coperchio morsetti, Policarbonato rinforzato con vetro per la morsettiera.	
Dimensioni		
	A41 / A42	A43 / A44
Larghezza	70 mm	123 mm
Altezza	97 mm	97 mm
Profondità	65 mm	65 mm
Moduli DIN	4	7



Efficienza energetica

Contatori di energia EQ meters Serie A



A41

Contatori di energia con collegamento diretto fino a 80 A. Approvato e verificato MID. Funzione allarme. Misurazione principali grandezze elettriche. Comunicazione via porta infrarossi integrata o con protocollo Modbus RTU (versioni RS485) o M-bus

Contatore di energia EQ meters monofase, 4 DIN con porta IR, 80 A

Classe B (Cl. 1) con funzionalità livello Steel Energia attiva

Descrizione	Descrizione			Peso unit.	Conf. pz.
	Tipo	Codice ABB	Codice d'ordine		
57,7...288 V CA, uscita ad impulsi	A41 111 - 100	2CMA170554R1000	A411111	0,230	1
57,7...288 V CA, uscita ad impulsi, RS-485	A41 112 - 100	2CMA170500R1000	A411121	0,230	1
57,7...288 V CA, uscita ad impulsi, M-Bus	A41 113 - 100	2CMA100240R1000		0,230	1

Classe 1 (Classe Reattiva 2) con funzionalità livello Silver. Energia attiva e reattiva, import/export, tariffe 1-4, controllo tariffa mediante ingressi e comunicazione.

Descrizione	Descrizione			Peso unit.	Conf. pz.
	Tipo	Codice ABB	Codice d'ordine		
57,7...288 V CA, 2 uscite, 2 ingressi, RS-485	A41 312 - 100	2CMA170503R1000	A413121	0,230	1
57,7...288 V CA, 2 uscite, 2 ingressi. M-Bus	A41 313 - 100	2CMA170504R1000		0,230	1

Classe B (Cl. 1) (Cl. Reattiva 2) con funzionalità livello Gold. Energia attiva e reattiva, import/export, tariffe 1-4, controllo tariffa mediante ingressi, comunicazione od orologio, valori precedenti, domande min. e max.

Descrizione	Descrizione			Peso unit.	Conf. pz.
	Tipo	Codice ABB	Codice d'ordine		
57,7...288 V CA, 2 uscite, 2 ingressi, RS-485	A41 412 - 100	2CMA170505R1000	A414121	0,230	1

Efficienza energetica

Contatori di energia EQ meters Serie A



A42

Contatore di energia con collegamento mediante trasformatore CTVT fino a 6 A. Approvato e verificato MID. Tensione V 57...288 V CA. Misurazione delle principali grandezze elettriche. Funzione allarme.

Comunicazione via porta infrarossi integrata o con protocollo Modbus RTU (versioni RS485) o M-bus.

Contatore di energia EQ meters monofase, 4 DIN con porta IR, 6 A

Classe B (Cl. 1) con funzionalità livello Steel Energia attiva

Descrizione	Descrizione			Peso unit.	Conf. pz.
	Tipo	Codice ABB	Codice d'ordine		
57,7...288 V CA, uscita ad impulsi	A42 111 - 100	2CMA170555R1000		0,200	1
57,7...288 V CA, uscita ad impulsi, RS-485	A42 112 - 100	2CMA170510R1000		0,200	1
57,7...288 V CA, uscita ad impulsi, M-Bus	A42 113 - 100	2CMA100242R1000		0,200	1

Classe B (Cl. 1) (Cl. Reattiva 2) con funzionalità livello Silver. Energia attiva e reattiva, import/export, tariffe 1-4, controllo tariffa mediante ingressi e comunicazione.

Descrizione	Descrizione			Peso unit.	Conf. pz.
	Tipo	Codice ABB	Codice d'ordine		
57,7...288 V CA, 2 uscite, 2 ingressi, RS-485	A42 312 - 100	2CMA170512R1000		0,200	1

Classe C (Cl. 0,5 S) (Cl. Reattiva 2) con funzionalità livello Platinum. Energia attiva e reattiva, import/export, tariffe 1-4, tariffa controllata tramite ingressi, comunicazione od orologio, valori precedenti, domanda min. e max., profili di carico avanzati, armonica e THD. Versioni per 16,7, 50 o 60 Hz.

Descrizione	Descrizione			Peso unit.	Conf. pz.
	Tipo	Codice ABB	Codice d'ordine		
57,7...288 V CA, 4 canali I/O configurabili, RS-485	A42 552 - 100	2CMA100238R1000		0,200	1
100...288 V CA, 4 canali I/O configurabili, RS-485 16,7*, 50 o 60 Hz	A42 552 - 120	2CMA100518R1000		0,200	1
100...288 V CA, 4 canali I/O configurabili, M-Bus 16,7*, 50 o 60 Hz	A42 553 - 120	2CMA100519R1000		0,200	1

*) I contatori non sono testati e approvati per la collocazione su materiale rotabile.



Efficienza energetica

Contatori di energia EQ meters Serie A



A43

Contatori di energia con collegamento diretto fino a 80 A. Approvato e verificato MID. Misurazione delle principali grandezze elettriche. Funzione allarme. Comunicazione via porta infrarossi integrata o con protocollo Modbus RTU (versioni RS485) o M-bus.

Contatore di energia EQ meters monofase, 7 DIN con porta IR, 80 A

Classe B (Cl. 1) con funzionalità livello Steel Energia attiva

Descrizione	Descrizione			Peso unit.	Conf. pz.
	Tipo	Codice ABB	Codice d'ordine		
3 x 57,7/100...288/500 V CA, Uscita ad impulsi	A43 111 - 100	2CMA170520R1000	A431111	0,440	1
3 x 57,7/100...288/500 V CA, Uscita ad impulsi, RS-485	A43 112 - 100	2CMA100244R1000	A431121	0,440	1
3 x 57,7/100...288/500 V CA, Uscita ad impulsi, M-bus	A43 113 - 100	2CMA100245R1000	☎	0,440	1

Classe B (Cl. 1) (Cl. Reattiva 2) con funzionalità livello Bronze. Energia attiva e reattiva, import/export.

Descrizione	Descrizione			Peso unit.	Conf. pz.
	Tipo	Codice ABB	Codice d'ordine		
3 x 57,7/100...288/500 V CA, Uscita ad impulsi, RS-485	A43 212 - 100	2CMA170522R1000	☎	0,440	1
3 x 57,7/100...288/500 V CA, Uscita ad impulsi, M-bus	A43 213 - 100	2CMA170523R1000	A432131	0,440	1

Classe B (Cl. 1) (Cl. Reattiva 2) con funzionalità livello Silver. Energia attiva e reattiva, import/export, tariffe 1-4, controllo tariffa mediante ingressi e comunicazione.

Descrizione	Descrizione			Peso unit.	Conf. pz.
	Tipo	Codice ABB	Codice d'ordine		
3 x 57,7/100...288/500 V CA, 2 uscite, 2 ingressi, RS-485	A43 312 - 100	2CMA170525R1000	A433121	0,440	1
3 x 57,7/100...288/500 V CA, 2 uscite, 2 ingressi, M-Bus	A43 313 - 100	2CMA170526R1000	☎	0,440	1

Classe B (Cl. 1) (Cl. Reattiva 2) con funzionalità livello Platinum. Energia attiva e reattiva, import/export, tariffe 1-4, tariffa controllata tramite ingressi, comunicazione od orologio, valori precedenti, domanda min. e max., profili di carico avanzati, armonica e THD.

Descrizione	Descrizione			Peso unit.	Conf. pz.
	Tipo	Codice ABB	Codice d'ordine		
3 x 57,7/100...288/500 V CA, 4 canali I/O configurabili, RS-485	A43 512 - 100	2CMA170531R1000	A435121	0,440	1
3 x 57,7/100...288/500 V CA, 4 canali I/O configurabili, M-Bus	A43 513 - 100	2CMA170532R1000	☎	0,440	1

Efficienza energetica

Contatori di energia EQ meters Serie A



A44

Contatore di energia con collegamento mediante trasformatore CTVT fino a 6 A. Approvato e verificato MID. Misurazione delle principali grandezze elettriche. Funzione allarme. Comunicazione via porta infrarossi integrata o con protocollo Modbus RTU (versioni RS485) o M-bus.

Contatore di energia EQ meters monofase, 7 DIN con porta IR, 6 A

Classe B (Cl. 1) con funzionalità livello Steel Energia attiva

Descrizione	Descrizione			Peso kg	Conf. pz.
	Tipo	Codice ABB	Codice d'ordine		
3 x 57,7/100...288/500 V CA, Uscita ad impulsi	A44 111 - 100	2CMA170533R1000	A441111	0,350	1
3 x 57,7/100...288/500 V CA, Uscita ad impulsi, RS-485	A44 112 - 100	2CMA100248R1000	A441121	0,350	1
3 x 57,7/100...288/500 V CA, Uscita ad impulsi, M-bus	A44 113 - 100	2CMA100249R1000		0,350	1

Classe B (Cl. 1) (Cl. Reattiva 2) con funzionalità livello Bronze. Energia attiva e reattiva, import/export.

Descrizione	Descrizione			Peso kg	Conf. pz.
	Tipo	Codice ABB	Codice d'ordine		
3 x 57,7/100...288/500 V CA, Uscita ad impulsi	A44 211 - 100	2CMA100013R1000	A442111	0,350	1
3 x 57,7/100...288/500 V CA, Uscita ad impulsi, RS-485	A44 212 - 100	2CMA170534R1000	A442121	0,350	1
3 x 57,7/100...288/500 V CA, Uscita ad impulsi, M-bus	A44 213 - 100	2CMA170535R1000	A442131	0,350	1

Classe B (Cl. 1) (Cl. Reattiva 2) con funzionalità livello Silver. Energia attiva e reattiva, import/export, tariffe 1-4, controllo tariffa mediante ingressi e comunicazione.

Descrizione	Descrizione			Peso kg	Conf. pz.
	Tipo	Codice ABB	Codice d'ordine		
3 x 57,7/100...288/500 V CA, 2 uscite, 2 ingressi	A44 311 - 100	2CMA170536R1000	A443111	0,350	1

Classe C (Cl. 0,5 S) (Cl. Reattiva 2) con funzionalità livello Silver. Energia attiva e reattiva, import/export, tariffe 1-4, controllo tariffa mediante ingressi e comunicazione.

Descrizione	Descrizione			Peso kg	Conf. pz.
	Tipo	Codice ABB	Codice d'ordine		
3 x 57,7/100...288/500 V CA, 2 uscite, 2 ingressi, RS-485	A44 352 - 100	2CMA170537R1000	A443521	0,350	1
3 x 57,7/100...288/500 V CA, 2 uscite, 2 ingressi, M-Bus	A44 353 - 100	2CMA170538R1000		0,350	1

Classe C (Cl. 0,5 S) (Cl. Reattiva 2) con funzionalità livello Gold. Energia attiva e reattiva, import/export, tariffe 1-4, tariffa controllata tramite ingressi, comunicazione od orologio, valori precedenti, domanda min. e max.

Descrizione	Descrizione			Peso kg	Conf. pz.
	Tipo	Codice ABB	Codice d'ordine		
3 x 57,7/100...288/500 V CA, 2 uscite, 2 ingressi, RS-485	A44 452 - 100	2CMA170540R1000	A444521	0,350	1

Classe C (Cl. 0,5 S) (Cl. Reattiva 2) con funzionalità livello Platinum. Energia attiva e reattiva, import/export, tariffe 1-4, tariffa controllata tramite ingressi, comunicazione od orologio, valori precedenti, domanda min. e max., profili di carico avanzati, armonica e THD.

Descrizione	Descrizione			Peso kg	Conf. pz.
	Tipo	Codice ABB	Codice d'ordine		
3 x 57,7/100...288/500 V CA, 4 canali I/O configurabili, RS-485	A44 552 - 100	2CMA170545R1000	A445521	0,350	1
3 x 57,7/100...288/500 V CA, 4 canali I/O configurabili, M-Bus	A44 553 - 100	2CMA170546R1000		0,350	1
3 x 57,7/100...400/690 V CA, 1 uscita, 1 ingresso, RS-485	A44 552 - 110	2CMA170549R1000		0,350	1
3 x 57,7/100...400/690 V CA, 1 uscita, 1 ingresso, M-Bus	A44 553 - 110	2CMA170548R1000		0,350	1



Efficienza energetica

Contatori di energia EQ meters Serie B



B series

Specifiche tecniche	
B21	
Ingressi tensione/corrente	
Tensione nominale	230 V CA
Intervallo di tensione	220...240 V CA (-20% - +15%)
Circuiti di tensione di dissipazione di potenza	1,1 VA (0,5 W) totali a 230 V CA
Circuiti di corrente con dissipazione di potenza	0,012 VA (0,012 W) a I_{ref} e I_b
Corrente base I_b	5 A
Corrente nominale I_n	-
Corrente di riferimento I_{ref}	5 A
Corrente di transizione I_{tr}	0,5 A
Corrente massima I_{max}	65 A
Corrente minima I_{min}	0,25 A
Corrente di inserimento I_{st}	< 20 mA
Area cablaggio morsetti	1 - 25 mm ²
Coppia di serraggio consigliata	2 Nm
Comunicazione	
Area cablaggio morsetti	0,5 - 1 mm ²
Coppia di serraggio consigliata	0,25 Nm
Rapporti di trasformazione	
Rapporto di corrente configurabile (CT)	-
Indicatore impulsi (LED)	
Frequenza impulsi	1000 imp/kWh
Lunghezza impulso	40 ms
Dati generali	
Frequenza	50 o 60 Hz \pm 5%
Classe di Precisione	B (Cl. 1) e Cl. Reattiva 2
Energia attiva	1%
Display energia	LCD a 6 cifre
Ambientale	
Temperatura di esercizio	da -40°C a +70°C
Temperatura di immagazzinamento	da -40°C a +85°C
Umidità	75% media annuale, 95% su 30 giorni/anno
Resistenza al fuoco e al calore	Morsetto 960 °C, coperchio 650°C (IEC 60695-2-1)
Resistenza all'acqua e alla polvere	IP20 sulla morsettiera senza involucro protettivo e IP51 in involucro protettivo, in conformità con IEC 60529.
Ambiente meccanico	Classe M2 in conformità con la Direttiva sugli Strumenti di Misura (MID). (2014/32/EU).
Ambiente elettromagnetico	Classe E2 in conformità con la Direttiva sugli Strumenti di Misura (MID), (2014/32/EU).

B23	B24
3x230/400 V CA	
3x220/380...240/415 V CA (-20% - +15%)	
1,7 VA (0,8 W) totali a 230 V CA	
0,007 VA (0,007 W) per fase a I_{ref} e I_b	0,0007 VA (0,0005 W) per fase a I_{ref} e I_n
	-
	1 A
	-
	0,05 A
	6 A
	0,02 A
	< 1 mA
	0,5 - 10 mm ²
	1,2 Nm
	1/9 - 9999/1
	5000 imp/kWh
B (Cl. 1) o C (Cl. 0,5 S) e Classe Reattiva 2	
	0,5%, 1%
LCD a 7 cifre	
IP20 sulla morsettiera senza involucro protettivo e IP51 in involucro protettivo, in conformità con IEC 60529.	
Classe M2 in conformità con la Direttiva sugli Strumenti di Misura (MID). (2014/32/EU).	
Classe E2 in conformità con la Direttiva sugli Strumenti di Misura (MID), (2014/32/EU).	



Efficienza energetica

Contatori di energia EQ meters Serie B

I contatori di energia EQ meters serie B sono una gamma di contatori per misure monofase e trifase.

I contatori EQ Meters della serie B si caratterizzano per la loro compattezza senza compromessi dal punto di vista delle performance e funzionalità.

I contatori della serie B sono idonei all'installazione in quadri di distribuzione e centralini, dove gli spazi sono limitati e sono richieste misurazioni dell'energia e dei principali parametri elettrici di reti monofase e trifase.

Per configurare le impostazioni del contatore, è necessario accedere al pulsante Set, protetto contro l'uso non autorizzato quando il coperchio frontale del dispositivo è chiuso e piombato. L'eccezionale basso consumo di energia dei contatori, inferiore a 0,9 VA e 1,6 VA, li rende economicamente vantaggiosi nel lungo termine, una caratteristica importante soprattutto per vasti parchi di contatori.

I dati dei contatori serie B possono essere raccolti tramite l'uscita a impulsi o comunicazione seriale. L'uscita a impulsi è un rele allo stato solido che genera impulsi in modo proporzionale all'energia misurata. I contatori possono inoltre essere dotati di interfacce di comunicazione seriale integrate per Modbus RTU (RS-485) oppure M-Bus (disponibile su richiesta). I contatori dotati di interfaccia RS-485 possono anche essere impostati per comunicare tramite il nuovo gateway EQmatic. Tutti i contatori Serie B sono dotati di porta a infrarossi per la comunicazione con adattatore di comunicazione KNX.

I contatori della Serie B permettono di visualizzare, in funzione della versione scelta, le seguenti grandezze:

- Energia attiva, reattiva, apparente
- Potenza attiva, reattiva, apparente
- Corrente
- Tensione
- Frequenza
- Fattore di potenza
- Distorsione armonica totale THD

Fino a 4 tariffe controllate da ingresso o comunicazione.

La serie B di EQ Meters è dotata di due ingressi e due uscite. I primi possono essere usati per il conteggio degli impulsi provenienti da altri strumenti (es. un contatore dell'acqua) o per la lettura dello stato di dispositivi esterni. Le uscite possono essere programmate come uscite impulsive per il controllo di apparecchiature esterne come un contattore o un allarme (collegate tramite un rele esterno).

Tutti i contatori della serie B sono conformi alla normativa europea MID per applicazioni di misura fiscale, MID (Measuring Instruments Directive) è la direttiva 2014/32/EU della Commissione Europea relativa agli strumenti di misura. L'omologazione e la verifica MID sono obbligatorie per i contatori per tariffazione nei paesi UE e EEA. Sono conformi a tutte le principali normative di settore relative a condizioni climatiche, compatibilità elettromagnetica (EMC), requisiti elettrici, requisiti meccanici e di precisione.

Efficienza energetica

Contatori di energia EQ meters Serie B



B series

Specifiche tecniche		
Serie B		
Uscite		
Tipo	Transistor o MOSFET	
Corrente	2 - 100 mA	
Tensione	5 - 240 V CA/CC. Per contatori con solo 1 uscita 5-40 V CC.	
Frequenza uscite ad impulsi	Programmabile da 1 a 999999 imp/Wh	
Lunghezza impulso	Programmabile da 10 a 990 ms	
Area cablaggio morsetti	0,5 - 1 mm ²	
Coppia di serraggio consigliata	0,25 Nm	
Ingressi		
Tensione	0 - 240 V CA/CC	
OFF	0 - 5 V CA/CC	
ON	57 - 240 V CA/24 - 240 V CC	
Lunghezza min. impulsi	30 ms	
Area cablaggio morsetti	0,5 - 1 mm ²	
Coppia di serraggio consigliata	0,25 Nm	
Compatibilità elettromagnetica		
Prova di tensione di tenuta ad impulso	6 kV 1,2/50 μs (IEC 60060-1)	
Prova di sovratensione	4 kV 1,2/50 μs (IEC 61000-4-5)	
Prova di immunità ai transistori veloci	4kV (IEC 61000-4-4)	
Immunità ai campi elettromagnetici ad alta frequenza	80 MHz - 2 GHz (IEC 61000-4-6)	
Immunità ai disturbi condotti	150kHz - 80MHz (IEC 61000-4-6)	
Immunità ai disturbi armonici	2kHz - 150kHz	
Emissione di radiofrequenza	EN 55022, classe B (CISPR22)	
Scariche elettrostatiche	15 kV (IEC 61000-4-2)	
Norme di riferimento	IEC 62052-11, IEC 62053-21 classe 1 e 2, IEC 62053-22 classe 0,5 S, IEC 62053-23 classe 2, IEC 62054-21, GB/T 17215.211-2006, GB/T 17215.312-2008 classe 1 e 2, GB/T 17215.322-2008 classe 0,5 S, GB 4208-2008, EN 50470-1, EN 50470-3 categorie A, B e C.	
Meccanica		
Materiale	Policarbonato in vetro anteriore trasparente. Policarbonato rinforzato di vetro nel guscio inferiore e superiore. Policarbonato nel coperchio del morsetto.	
Dimensioni		
	B21	B23/B24
Larghezza	35 mm	70 mm
Altezza	97 mm	97 mm
Profondità	65 mm	65 mm
Moduli DIN	2	4



Efficienza energetica

Contatori di energia EQ meters Serie B



B21

Contatori di energia fino a 65A ad inserzione diretta, verificati e approvati secondo direttiva MID, misurazione delle principali grandezze elettriche del sistema monofase, funzione allarme.

Comunicazione via porta infrarossi integrata o con protocollo Modbus RTU (versioni RS485) o M-bus.

Contatore di energia EQ meters monofase, 2 DIN con porta IR, 65 A

Per collegamento diretto fino a 65 A, Classe B (Cl. 1) con funzionalità livello Steel
Energia attiva

Descrizione	Descrizione			Peso unit.	Conf. unit.
	Tipo	Codice ABB	Codice d'ordine		
1 x 230 V CA, uscita ad impulsi	B21 111 - 100	2CMA100149R1000	B211111	0,140	1
1 x 230 V CA, uscita ad impulsi, RS-485	B21 112 - 100	2CMA100150R1000	B211121	0,150	1
1 x 230 V CA, uscita ad impulsi, M-Bus	B21 113 - 100	2CMA100151R1000	B211131	0,150	1

Per collegamento diretto fino a 65 A, Classe B (Cl. 1) (Cl. Reattiva 2) con funzionalità livello Silver.
Energia attiva e reattiva, import/export, tariffe 1-4, controllo tariffa mediante ingressi e comunicazione.

Descrizione	Descrizione			Peso unit.	Conf. unit.
	Tipo	Codice ABB	Codice d'ordine		
1 x 230 V CA, 2 uscite, 2 ingressi.	B21 311 - 100	2CMA100154R1000	B213111	0,140	1
1 x 230 V CA, 2 uscite, 2 ingressi, RS-485	B21 312 - 100	2CMA100155R1000	B213121	0,150	1
1 x 230 V CA, 2 uscite, 2 ingressi, M-Bus	B21 313 - 100	2CMA100156R1000	B213131	0,150	1

Efficienza energetica

Contatori di energia EQ meters Serie B



B23

Contatori di energia ad inserzione diretta fino a 65A verificati e approvati secondo direttiva MID, misurazione delle principali grandezze elettriche del sistema monofase, funzione allarme.

Comunicazione via porta infrarossi integrata o con protocollo Modbus RTU (versioni RS485) o M-bus.

Contatore di energia EQ meters monofase, 4 DIN con porta IR, 65 A

Classe B (Cl. 1) con funzionalità livello Steel

Energia attiva

Descrizione	Descrizione			Peso	Conf.
	Tipo	Codice ABB	Codice d'ordine	kg	pz.
3 x 230/400 V CA, uscita ad impulsi	B23 111 - 100	2CMA100163R1000	B231111	0,310	1
3 x 230/400 V CA, uscita ad impulsi, RS-485	B23 112 - 100	2CMA100164R1000	B231121	0,320	1
3 x 230/400 V CA, uscita ad impulsi, M-Bus	B23 113 - 100	2CMA100165R1000	B231131	0,330	1

Classe B (Cl. 1) (Cl. Reattiva 2) con funzionalità livello Bronze.

Energia attiva e reattiva, import/export.

Descrizione	Descrizione			Peso	Conf.
	Tipo	Codice ABB	Codice d'ordine	kg	pz.
3 x 230/400 V CA, uscita ad impulsi, RS-485	B23 212 - 100	2CMA100166R1000	B232121	0,320	1

Classe B (Cl. 1) (Cl. Reattiva 2) con funzionalità livello Silver.

Energia attiva e reattiva, import/export, tariffe 1-4, controllo tariffa mediante ingressi e comunicazione.

Descrizione	Descrizione			Peso	Conf.
	Tipo	Codice ABB	Codice d'ordine	kg	pz.
3 x 230/400 V CA, 2 uscite, 2 ingressi.	B23 311 - 100	2CMA100168R1000	B233111	0,330	1
3 x 230/400 V CA, 2 uscite, 2 ingressi, RS-485	B23 312 - 100	2CMA100169R1000	B233121	0,340	1
3 x 230/400 V CA, 2 uscite, 2 ingressi, M-Bus	B23 313 - 100	2CMA100170R1000	B233131	0,350	1



Efficienza energetica

Contatori di energia EQ meters Serie B



B24

Contatori di energia ad inserzione indiretta tramite TA/5, verificati e approvati secondo direttiva MID, misurazione delle principali grandezze elettriche del sistema monofase, funzione allarme.

Comunicazione via porta infrarossi integrata o con protocollo Modbus RTU (versioni RS485) o M-bus.

Contatore di energia EQ meters trifase, 4 DIN con porta IR, 6 A

Classe B (Cl. 1) con funzionalità livello Steel Energia attiva

Descrizione	Descrizione			Peso unit.	Conf. pz.
	Tipo	Codice ABB	Codice d'ordine		
3 x 230/400 V CA, uscita ad impulsi	B24 111 - 100	2CMA100177R1000	B241111	0,250	1
3 x 230/400 V CA, uscita ad impulsi, RS-485	B24 112 - 100	2CMA100178R1000	B241121	0,250	1
3 x 230/400 V CA, uscita ad impulsi, M-Bus	B24 113 - 100	2CMA100179R1000	B241131	0,270	1

Classe B (Cl. 1) (Cl. Reattiva 2) con funzionalità livello Bronze.

Energia attiva e reattiva, import/export.

Descrizione	Descrizione			Peso unit.	Conf. pz.
	Tipo	Codice ABB	Codice d'ordine		
3 x 230/400 V CA, uscita ad impulsi, RS-485	B24 212 - 100	2CMA100180R1000	B242121	0,250	1

Classe C (Cl. 0,5 S) (Cl. Reattiva 2) con funzionalità livello Silver.

Energia attiva e reattiva, import/export, tariffe 1-4, controllo tariffa mediante ingressi e comunicazione.

Descrizione	Descrizione			Peso unit.	Conf. pz.
	Tipo	Codice ABB	Codice d'ordine		
3 x 230/400 V CA, 2 uscite, 2 ingressi, RS-485	B24 352 - 100	2CMA100183R1000	B243521	0,270	1
3 x 230/400 V CA, 2 uscite, 2 ingressi, M-Bus	B24 353 - 100	2CMA100184R1000	B243531	0,290	1

Efficienza energetica

Contatori di energia EQ meters Serie C

Il contatori di energia Eq meters serie C sono contatori semplici e compatti per inserzioni in reti 230 V c.a. fino a 40 A.

La Serie C è montata su una barra DIN ed è adatta all'installazione in quadri di distribuzione e in particolare nei centralini ad uso residenziale.

Il contatore ha un display LCD con cifre grandi sulla linea verticale e cifre piccole sulla linea orizzontale sottostante che permettono la lettura dei consumi con il contatore installato sia in verticale sia in orizzontale.

L'ampio range di temperatura consente di installare il contatore anche in condizioni ambientali sfavorevoli oppure molto difficili, da -25°C a +75°C. C11 permette la visualizzazione dell'energia attiva progressivamente consumata e grazie alla semplice navigazione con il pulsante posto al di sotto del display permette la visualizzazione di tensione, corrente, potenza e fattore di potenza.

L'indicatore a LED posto sul fronte segnala la misura dell'energia in corso.

Il consumo estremamente ridotto di energia dei contatori, inferiore a 0,3 W e 0,6 W a 230 V CA, li rende economicamente vantaggiosi nel lungo termine, una caratteristica importante specialmente per i grandi parchi di contatori.

I contatori della serie C supportano la lettura di valori di strumento. Consentono la lettura di numerose proprietà elettriche:

- Energia attiva
- Fattore di potenza
- Potenza attiva
- Corrente
- Tensione

C11 ha un'uscita che può essere usata come uscita impulsi o uscita allarme. Il pulsante posto al di sotto del display permette di configurare in modo semplice il parametro da associare all'uscita allarme, la soglia di intervento, la soglia di rientro e i rispetti ritardi in secondi per garantire la massima affidabilità operativa.

L'uscita può essere usata per il controllo di apparecchi esterni come contattori o indicatori di allarme come spie, suonerie e ronzatori (connessi tramite rele di appoggio esterno).

C11 può essere utilizzato per l'allocazione puntuale dei consumi di energia nei reparti interni all'azienda e a bordo macchina al fine di ottimizzare i costi di utilizzo dell'impianto.

I contatori della serie C sono omologati IEC e MID. MID (Measuring Instruments Directive) è la direttiva 2014/32/EU della Commissione Europea relativa agli strumenti di misura.

L'omologazione

avviene secondo le norme riguardanti tutti gli aspetti tecnici del contatore,

Questi comprendono le condizioni climatiche, la compatibilità elettromagnetica (EMC), i requisiti elettrici,

I requisiti meccanici e la precisione.

Le versioni MID sono stati verificate secondo l'allegato F della Direttiva relativa agli Strumenti di Misura.



Efficienza energetica

Contatori di energia EQ meters Serie C



C series

Specifiche tecniche		
	C11	C13
Ingressi tensione/corrente		
Tensione nominale	230 V CA	3x230/400 V CA
Intervallo di tensione	230 V CA (-20% - +15%)	3x230/400 V CA (-20% - +15%)
Circuiti di tensione di dissipazione di potenza	7,4 VA (0,3 W) a 230 V CA	1,5 VA (0,6 W) totali a 230 V
Circuiti di corrente con dissipazione di potenza	0,04 VA (0,04 W) a I_b e I_{ref}	0,04 VA (0,04 W) per fase a I_b e I_{ref}
Corrente base I_b	5 A	
Corrente nominale I_n	-	
Corrente di riferimento I_{ref}	5 A	
Corrente di transizione I_{tr}	0,5 A	
Corrente massima I_{max}	40 A	
Corrente minima I_{min}	0,25 A	
Corrente di inserimento I_{st}	< 20 mA	
Area cablaggio morsetti	0,5 - 10 mm ²	0,5 - 10 mm ²
Coppia di serraggio consigliata	0,8 Nm	
Dati generali		
Frequenza	50 o 60 Hz ± 5%	
Classe di Precisione	B (Cl.1)	
Energia attiva	1%	
Display energia	LCD a 6 cifre	LCD a 7 cifre
Comunicazione		
Area cablaggio morsetti	-	
Coppia di serraggio consigliata	-	
Indicatore impulsi (LED)		
Frequenza impulsi	1000 (imp/kWh)	
Lunghezza impulso	40 ms	
Ambientale		
Temperatura di esercizio	da 25°C a +70°C	
Temperatura di immagazzinamento	da 25°C a +85°C	
Umidità	75% media annuale, 95% su 30 giorni/anno	
Resistenza al fuoco e al calore	Morsetto 960°C, coperchio 650°C (IEC 60695-2-1)	
Resistenza all'acqua e alla polvere	IP20 sulla morsettiera senza involucro protettivo e IP51 in involucro protettivo, in conformità con IEC 60529.	
Ambiente meccanico	Classe M2 in conformità con la Direttiva sugli Strumenti di Misura (MID). (2014/32/EU).	

Efficienza energetica

Contatori di energia EQ meters Serie C

Specifiche tecniche		
	C11	C13
Ambiente elettromagnetico	Classe E2 in conformità con la Direttiva sugli Strumenti di Misura (MID), (2014/32/EU).	
Uscite		
Tipo	Transistor	
Corrente	2 - 100 mA	
Tensione	5 - 40 V DC	
Frequenza uscite ad impulsi	100 o 1000 (imp/Wh)	
Lunghezza impulso	100 ms	
Area cablaggio morsetti	0,5 - 10 mm ²	0,5 - 6 mm ²
Coppia di serraggio consigliata	0,8 Nm	0,25 Nm
Compatibilità elettromagnetica		
Prova di tensione di tenuta ad impulso	6 kV 1,2/50 μs (IEC 60060-1)	
Prova di sovratensione	4 kV 1,2/50 μs (IEC 61000-4-5)	
Prova di immunità ai transitori veloci	4 kV (IEC 61000-4-4)	
Immunità ai campi elettromagnetici HF	80 MHz - 2 GHz a 10 V/m (IEC 61000-4-3)	
Immunità ai disturbi condotti	150 kHz - 80 MHz, (IEC 61000-4-6)	
Immunità ai disturbi armonici	2kHz - 150kHz	
Emissione di radiofrequenza	EN 55022, classe B (CISPR22)	
Scariche elettrostatiche	15 kV (IEC 61000-4-2)	
Norme di riferimento	IEC 62052-11, IEC 62053-21 classe 1, GB/T 17215.211-2006, GB 17215.321-2008 classe 1, GB 4208-2008, EN 50470-1, EN 50470-3 categoria B	
Meccanica		
Materiale	Polycarbonato rinforzato con vetro	
Dimensioni		
Larghezza	17,5 mm	54 mm
Altezza	111 mm	122 mm
Profondità	65 mm	65 mm
Moduli DIN	1	3



Efficienza energetica

Contatori di energia EQ meters Serie C



C11

Contatore di energia con collegamento diretto fino a 40 A, approvato IEC. Valori di strumento.

Funzione allarme. Opzionale - Verificato e approvato secondo MID.D.

Contatore di energia EQ meters monofase, 1 DIN, 40 A

Classe B (Cl.1) con funzionalità di livello Steel. Energia attiva					
Descrizione	Descrizione			Peso unit.	Conf.
	Tipo	Codice ABB	Codice d'ordine	kg	pz.
1 x 230 V CA, uscita ad impulsi, 1000 imp/kWh	C11 110 - 101 ^{*)}	2CMA103571R1000	C111101	0,070	1
Classe 1 con funzionalità livello Steel Energia attiva					
1 x 230 V CA, uscita ad impulsi, 1000 imp/kWh	C11 110 - 301	2CMA103572R1000	C111103	0,070	1

^{*)} approvato MID secondo Modulo B e F



C13

Contatore di energia con collegamento diretto. Approvato IEC. Misurazione a 3 elementi. Valori di strumento. Funzione allarme. Opzionale - Verificato e approvato secondo MID.

Contatore di energia EQ meters trifase, 3 DIN, 40 A

Per il collegamento diretto fino a 40 A, Classe B (Cl. 1) con funzionalità di livello Steel. Energia attiva					
Descrizione	Descrizione			Peso unit.	Conf.
	Tipo	Codice ABB	Codice d'ordine	kg	pz.
3 x 230/400 V CA, uscita ad impulsi, 1000 imp/kWh	C13 110 - 101 ^{*)}	2CMA103574R1000	C131101	0,170	1
Per il collegamento diretto fino a 40 A, Classe 1 con funzionalità di livello Steel. Energia attiva					
3 x 230/400 V CA, uscita ad impulsi, 1000 imp/kWh	C13 110 - 301	2CMA103575R1000	C131103	0,170	1

^{*)} approvato MID secondo Modulo B e F

Efficienza energetica

Gateway Eqmatic per contatori di energia serie Eqmeters



QA/S 3.16.1

Gateway per contatori con protocollo M-Bus

Dispositivi stand-alone compatti e basati sul web per applicazioni di gestione dell'energia. Per il monitoraggio, la registrazione, la visualizzazione e l'analisi dei dati di consumo fino a 16 o 64 contatori di energia, gas, acqua o calore tramite M-Bus. Rilevamento automatico per contatori EQ meters (Serie A/B). Accesso al dispositivo tramite browser grazie al webserver integrato. L'interfaccia utente presenta grafici di trend, dashboard di riepilogo, dati storici, valori istantanei, funzioni di benchmark, ripartizione dei costi in base ai gruppi di utenza e altro.

Descrizione	Descrizione			Peso unit.	Conf. pz.
	Tipo	Codice ABB	Codice d'ordine		
64 dispositivi	QA/S 3.64.1	2CDG110227R0011	EQM64	0,15	1
16 dispositivi	QA/S 3.16.1	2CDG110226R0011	EQM16	0,15	1



QA/S 3.64.1

Gateway per contatori con protocollo Modbus RTU

Dispositivi stand-alone compatti e basati sul web per applicazioni di gestione dell'energia. Per il monitoraggio, la registrazione, la visualizzazione e l'analisi dei dati di consumo fino a 16 o 64 contatori di energia, gas, acqua o calore tramite Modbus RTU. Rilevamento automatico per contatori EQ (Serie A/B) Accesso al dispositivo tramite browser grazie al webserver integrato. L'interfaccia utente presenta grafici di trend, dashboard di riepilogo, dati storici, valori istantanei, funzioni di benchmark, ripartizione dei costi in base ai gruppi di utenza e altro.



QA/S 4.xx.1

Descrizione	Descrizione			Peso unit.	Conf. pz.
	Tipo	Codice ABB	Codice d'ordine		
Modbus RTU, 16 Dispositivi	QA/S 4.16.1	2CDG110228R0011	EQM16RS485	0,15	1
Modbus RTU, 64 Dispositivi	QA/S 4.64.1	2CDG110229R0011	EQM64RS485	0,15	1



Efficienza energetica

Modulo di interfaccia KNX



ZS/S 1.1











Modulo di interfacciamento contatore KNX ZS/S1.1

Modulo di interfacciamento KNX per contatori ABB. Comunicazione lato contatore attraverso porta IR, comunicazione lato sistema su rete KNX. Supporta contatori EQ Meters serie A e B, DELTAplus, DELTAsingle, ODIN Meter e ODINsingle.

Descrizione	Descrizione			Peso	Unità
	Tipo	Codice ABB	Codice d'ordine	1 pezzo	unità
Gateway Ethernet Alimentazione tramite bus	ZS/S1.1	2CDG110083R0011	ED 019 5	0,070	1

Efficienza energetica

Strumenti di misura monofunzione - Tabella di scelta

Misura	Tecnologia	Montaggio	Inserzione	Caratteristiche	Accessori	Tipo	
Tensione	Analogica	3 moduli	Diretta	c.a. e c.c.		VLM1 pag. 630	
		72x72, 96x96	Diretta			VLM-1 pag. 632	
	Digitale	3 moduli	Diretta	c.a. e c.c. Alimentazione ausiliaria 230 V c.a.		VLMD pag. 626	
		36x72	Diretta			VLMD P pag. 628	
Corrente	Analogica	3 moduli	Diretta	c.a. e c.c.	Trasformatore di corrente c.a. CT Shunt per c.c. SNT Scale interscambiabili SCL	AMT pag. 630	
			Indiretta			AMT1/A pag. 630	
		96x96	Diretta			AMT1-A1 pag. 632	
	Digitale	3 moduli	Indiretta	c.a. e c.c. Alimentazione ausiliaria 230 V c.a.	Trasformatore di corrente c.a. CT Shunt per c.c. SNT	AMT1-A1 AMT1-A5 pag. 632	
			Indiretta			AMTD pag. 626	
		36x72	Indiretta			Trasformatore di corrente c.a. CT Shunt per c.c. SNT	AMTD P pag. 628
Frequenza	Analogica	72x72, 96x96	Diretta	c.a.		FRZ pag. 632	



Efficienza energetica

Strumenti digitali modulari



Digital instruments

Caratteristiche tecniche		
Alimentazione	[V]	230 V c.a.
Frequenza nominale	[Hz]	50÷60
Fondo scala amperometro	[A]	5, 20, 25, 40, 60, 100, 150, 200, 250, 400, 600, 999
Fondo scala voltmetro	[V]	600
Intervallo di misura frequenzimetro	[Hz]	35...400
Ritardo di intervento	[s]	1, 5, 10, 20, 30
Isteresi	[%]	5, 10, 20, 30
Morsetti uscita relè		3-4
Relè uscita		NA
Tensione nominale relè	[V]	230 V c.a.
Corrente nominale relè	[A]	AC1 16, AC15 3
Stato relè		NA relè chiude in allarme NC relè apre in allarme, sicurezza positiva
Sovraccaricabilità	[In/Vn]	1, 2
Classe di precisione	[%]	±0,5 fondo scala ±1 digit a 25 °C
Max. valore ingresso segnale per amperometri		5 A c.a./60 mV c.c.
Display		Display LED a 3 cifre
Temperatura di funzionamento	[°C]	-10...+55
Temperatura di stoccaggio	[°C]	-40...+70
Grado di protezione		IP20
Autoconsumo	[VA]	4
Moduli		3
Dimensioni strumenti fronte quadro	[mm]	36x72x61.5 (51,5 profondità interno quadro)
Norma di riferimento		IEC EN 61010

Efficienza energetica

Strumenti digitali modulari



VLMD



AMTD

Strumenti digitali

L'estesa gamma di strumenti digitali inizia con gli strumenti mono fase per la misura di tensione, corrente e frequenza.

La gamma è composta da un voltmetro per c.a. e c.c., due amperometri per c.a. e c.c. e un frequenzimetro. Gli amperometri misurano tramite inserzione indiretta grazie ad appositi accessori quali trasformatori di corrente per c.a. e shunt per c.c.

Il fondo scala è programmabile dall'utente.

Versione	Descrizione			Peso unit.	Conf.
	Tipo	Codice ABB	Codice d'ordine		
Voltmetro digitale c.a./c.c.	VLMD-1-2	2CSM110000R1011	EG 655 3	0,300	1
Amperometro digitale c.a.	AMTD-1	2CSM320000R1011	EG 656 1	0,300	1

Strumenti digitali con relè di allarme

La gamma degli strumenti digitali offre la versione di voltmetro e amperometro con relè interno programmabile per l'impostazione di soglie allarme. Gli strumenti misurano tensione e corrente e nel caso la misura superi la soglia impostata, il relè commuta segnalando la condizione di allarme. Inoltre lo strumento calcola, visualizza a display e memorizza nella memoria non volatile interna i valori di picco, massimo e minimo.

Il contatto è di tipo NA affinché il contatto sia aperto quando lo strumento non è alimentato, ma è possibile operare in sicurezza positiva tramite il settaggio della condizione di allarme che può essere con contatto aperto o chiuso. Per maggiore chiarezza vedi guida "System pro M compact – approfondimenti tecnici".

Gli strumenti con relè possono essere utilizzati come relè di minima o di massima, ma non possono operare contemporaneamente le due funzioni.

Versione	Descrizione			Peso unit.	Conf.
	Tipo	Codice ABB	Codice d'ordine		
Amperometro digitale c.a. con relè di allarme	AMTD-1-R	2CSM274773R1011	M274773	0,300	1

Efficienza energetica

Strumenti digitali per fronte quadro



VLMD P

Strumenti digitali per fronte quadro

La gamma di strumenti digitali da fronte quadro è composta da un voltmetro per la misura di tensione in corrente alternata e continua, e amperometri per la misura di corrente, alternata e continua. Le dimensioni compatte degli strumenti digitali garantiscono il minor ingombro di spazio all'interno del quadro. Il fondo scala degli strumenti è programmabile dall'utente. L'alimentazione separata dagli ingressi di misura permette la misura dei parametri in un intervallo ampio, da 0 fino al valore di fondo scala.

Versione	Descrizione			Peso unit.	Conf. pz.
	Tipo	Codice ABB	Codice d'ordine		
Voltmetro digitale c.a./c.c.	VLMD P	2CSG213605R4011	G213605	0,300	1
Amperometro digitale c.a.	AMTD-1 P	2CSG213615R4011	G213615	0,300	1



AMTD-_P

Strumenti digitali con relè di allarme per fronte quadro

La gamma degli strumenti digitali offre la versione di voltmetro e amperometro con relè interno programmabile per l'impostazione di soglie allarme. Gli strumenti misurano tensione e corrente e nel caso la misura superi la soglia impostata, il relè commuta segnalando la condizione di allarme. Inoltre lo strumento calcola, visualizza a display e memorizza nella memoria non volatile interna i valori di picco, massimo e minimo.













Il contatto è di tipo NA, affinché il contatto sia aperto quando lo strumento non è alimentato, ma è possibile operare in sicurezza positiva modificando il settaggio della condizione di allarme che può essere con contatto aperto o chiuso. Per maggiore chiarezza vedi guida "System pro M compact – approfondimenti tecnici".

Gli strumenti con relè possono essere utilizzati come relè di minima o di massima, ma non possono operare contemporaneamente le due funzioni.

Versione	Descrizione			Peso unit.	Conf. pz.
	Tipo	Codice ABB	Codice d'ordine		
Amperometro digitale c.a. con relè di allarme	AMTD-1-R P	2CSG213645R4011	G213645	0,300	1

Efficienza energetica

Strumenti di misura analogici - Tabella di scelta

Montaggio	a.c. / c.c.	Dimensioni	Valore di fondoscala	Tipo di strumento	Tipo di scala
Modulare	c.a.	-	78°	AMT1/A5	 SCL 1/A5 
		72x72 mm	90°	AMT1-A1/72	 SCL-A1 ... /72 
			78°	AMT1-A5/72	 SCL-A5 ... /72 
	c.a.	96x96 mm	90°	AMT1-A1/96	 SCL-A1 ... /96 
			78°	AMT1-A5/96	 SCL-A5 ... /96 
	c.c.	96x96 mm	90°	AMT2-A2/96	 SCL-A2 ... /96 

Strumenti analogici con scala

La gamma di strumenti analogici monofunzione, utilizzabili nelle reti monofase, è composta da strumenti di misura che quantificano e visualizzano singolarmente i parametri elettrici: tensione, corrente e frequenza.

La serie di voltmetri VLM, nelle versioni modulare e fronte quadro, è costituita da dispositivi dotati di scala apposita, anche quando è richiesto l'impiego di un trasformatore di tensione. Il collegamento, sia diretto che indiretto tramite trasformatore, consente la visualizzazione immediata delle misure.

La serie di amperometri AMT è costituita da dispositivi per collegamento diretto e indiretto alla rete. I dispositivi collegati alla rete direttamente sono dotati di scala apposita, mentre quelli che richiedono trasformatore di corrente o shunt, devono essere combinati con scale separate da installare sul lato anteriore dello strumento stesso.

L'ampia gamma di scale per amperometri consente di utilizzare questi strumenti anche in applicazioni con corrente nominale fino a 10.000 A c.a.



Efficienza energetica

Strumenti analogici modulari



VLM1



AMT1

Caratteristiche tecniche

Tensione nominale Un	[V]	c.a. 300, 500; c.c. 100, 300
Correnti nominali in c.a.	Lettura diretta	[A] valori di fondo scala 5...30
	Lettura indiretta	valori di fondo scala 5...2500
Correnti nominali in c.c.	Lettura diretta	[A] valori di fondo scala 0.1...30
	Lettura indiretta	valori di fondo scala 5...500
Frequenza	[Hz]	50/60
Sovraccaricabilità	[%]	20 rispetto alla tensione o alla corrente nominale
Classe di precisione	[%]	1,5 (0,5 per frequenzimetri)
Potenza dissipata amperometri	[VA]	5 A: 0.3 VA; 10 A: 0.6 VA; 25 A: 1 VA; 30 A: 1.2 VA
Potenza dissipata voltmetri	[VA]	300 V: 1.5 VA; 500 V: 4 VA
Potenza dissipata frequenzimetri	[VA]	<1.5 VA
Moduli	[N°]	3
Temperatura di funzionamento	[°C]	-25 ... +75
Temperatura di stoccaggio	[°C]	-40 ... +70
Resistenza alle vibrazioni		±0,25 mm di ampiezza a 50 Hz
Grado di protezione		IP20
Norme di riferimento		EN 60051

Gli strumenti analogici garantiscono stabilità nella lettura della misura. Possono essere installati sia in posizione verticale che orizzontale. L'utilizzo degli strumenti con accessori quali scale normalizzate A1 e A5 ne estendono le possibilità di impiego.

Strumenti analogici per corrente alternata

Adatti alla misura diretta o indiretta attraverso gli appositi accessori.

Voltmetri: collegamento diretto

Scala	Descrizione			Peso unit.	Conf. pz.
	Tipo	Codice ABB	Codice d'ordine		
300 V	VLM1/300	2CSM110190R1001	EG 051 5	0,200	1
500 V	VLM1/500	2CSM110220R1001	EG 052 3	0,200	1

Amperometri: collegamento diretto

Scala	Descrizione			Peso unit.	Conf. pz.
	Tipo	Codice ABB	Codice d'ordine		
5 A	AMT1/5	2CSM310030R1001	EG 059 8	0,200	1
10 A	AMT1/10	2CSM310040R1001	EG 053 1	0,200	1
15 A	AMT1/15	2CSM310050R1001	EG 054 9	0,200	1
20 A	AMT1/20	2CSM310060R1001	EG 055 6	0,200	1
25 A	AMT1/25	2CSM310070R1001	EG 056 4	0,200	1
30 A	AMT1/30	2CSM310080R1001	EG 057 2	0,200	1

Efficienza energetica

Scale intercambiabili per strumenti analogici modulari



SCL

Scale intercambiabili per strumenti analogici

Scale intercambiabili SCL 1 per amperometri in c.a. AMT1

Scala	Descrizione			Peso	Conf.
	Tipo	Codice ABB	Codice d'ordine	unit. kg	pz.
A1-5A	SCL 1/5	2CSM110021R1041	EG 061 4	0,010	10
A1-10A	SCL 1/10	2CSM110032R1041	EG 062 2	0,010	10
A1-20A	SCL 1/20	2CSM110075R1041	EG 063 0	0,010	10
A1-25A	SCL 1/25	2CSM110096R1041	EG 171 1	0,010	10
A1-30A	SCL 1/30	2CSM110107R1041	EG 064 8	0,010	10
A1-40A	SCL 1/40	2CSM110128R1041	EG 172 9	0,010	10
A1-50A	SCL 1/50	2CSM110149R1041	EG 065 5	0,010	10
A1-60A	SCL 1/60	2CSM110159R1041	EG 173 7	0,010	10
A1-75A	SCL 1/75	2CSM110169R1041	EG 106 7	0,010	10
A1-80A	SCL 1/80	2CSM110179R1041	EG 066 3	0,010	10
A1-100A	SCL 1/100	2CSM110189R1041	EG 067 1	0,010	10
A1-150A	SCL 1/150	2CSM110209R1041	EG 068 9	0,010	10
A1-200A	SCL 1/200	2CSM110229R1041	EG 069 7	0,010	10
A1-250A	SCL 1/250	2CSM110249R1041	EG 048 1	0,010	10
A1-300A	SCL 1/300	2CSM110259R1041	EG 070 5	0,010	10
A1-400A	SCL 1/400	2CSM110279R1041	EG 083 8	0,010	10
A1-500A	SCL 1/500	2CSM110299R1041	EG 084 6	0,010	10
A1-600A	SCL 1/600	2CSM110309R1041	EG 174 5	0,010	10
A1-800A	SCL 1/800	2CSM110329R1041	EG 085 3	0,010	10
A1-1000A	SCL 1/1000	2CSM110339R1041	EG 086 1	0,010	10
A1-1500A	SCL 1/1500	2CSM110359R1041	EG 548 0	0,010	10
A1-2000A	SCL 1/2000	2CSM110379R1041	EG 549 8	0,010	10
A1-2500A	SCL 1/2500	2CSM110389R1041	EG 550 6	0,010	10

Efficienza energetica

Strumenti analogici per fronte quadro



Strumenti analogici per fronte quadro

Caratteristiche tecniche		
Tensione nominale max. di riferimento per l'isolamento	[V]	600 (ca) - 300 (cc)
Tensione di prova	[V]	2000 eff. (50 Hz/1 min)
Classe di precisione		1,5 (0,5 per frequenzimetri)
Sovraccaricabilità ①	avvolgimenti amperometrici	fino a $I_n \times 10 / <$ sec.
	avvolgimenti voltmetrici	fino a $U_n \times 2 / <$ 5 sec. fino a $U_n \times 1,2 /$ permanente
Temperatura di funzionamento	[°C]	-10...+55
Temperatura di stoccaggio	[°C]	-40...+70
Umidità relativa media e max. (DIN 40040) ②		65% (media annua)
		85% (+35 °C/60 giorni all'anno)
Resistenza alle vibrazioni (CEI 50-1)	[g (9.81 m/s)]	0.08-1.8 (0.35 mm/10-55 Hz; 3 assi/6 h)
Grado di protezione		IP52 per l'interno
		IP20 ai morsetti (CEI 144. DIN 40050)
		IP40 con gli appositi coprimorsetti
Materiale di fabbricazione	custodie e bordo frontale	materiale termoplastico autoestinguente secondo UL94 V0, resistente ai funghi e alle termiti
	indici di visualizzazione (DIN 43802) ③	alluminio stampato
	morsetti	ottone
Montaggio		verticale/orizzontale tramite le apposite staffe a vite ④
Dimensioni (L x H x P) (DIN 43700/43718)	[mm]	48 x 48 X 53; 72 x 72 x 53; 96 x 96 X 53
Norme di riferimento		IEC EN 61010-1

① Negli strumenti con inserzione mediante CT il sovraccarico può essere maggiore poiché in genere il trasformatore contiene entro 10 I_n i picchi di corrente secondaria.

② La tropicalizzazione consente di sopportare valori fino al 95% di umidità relativa max. (+35 °C/60 giorni). Secondo la norma DIN 40040, devono essere protetti contro la penetrazione di umidità al loro interno. Morsetti, viti, rondelle, bulloni e magneti sono protetti galvanicamente dalla ruggine mentre sui circuiti elettrici è applicata la vernice speciale Multicolor PC52.

③ Il tempo di smorzamento degli indici di visualizzazione è pari a 1 secondo. L'azzeramento dei valori rilevati avviene agendo sull'apposita regolazione.

④ Con pannelli dello spessore di 0,5 mm -19 mm, le viti devono essere applicate nella posizione di fissaggio più vicina al bordo frontale del dispositivo di misura. I pannelli di spessore 20 mm - 39 mm richiedono invece il fissaggio delle viti nella posizione più distante dal bordo frontale.

Efficienza energetica

Strumenti analogici per fronte quadro



VLM-1 72

Disponibili in versioni sia per corrente alternata che per corrente continua e in tre dimensioni standard 48 mm x 48 mm, 72 mm x 72 mm e 96 mm x 96 mm.

Gli amperometri senza scala per inserzione indiretta devono essere completati con le apposite scale intercambiabili SCL.

Voltmetri analogici per corrente alternata

Dim.	Inserzione	Scala	Tipo TV	Descrizione		Peso unit.	Conf.
mm		V c.a.		Tipo	Codice ABB	Codice d'ordine	kg pz.
72	D	50		VLM-1-50/72	2CSG112100R4001	EG 249 5	1
72	D	60		VLM-1-60/72	2CSG112110R4001	EG 250 3	1
72	D	80		VLM-1-80/72	2CSG112120R4001	EG 251 1	1
72	D	100		VLM-1-100/72	2CSG112130R4001	EG 252 9	1
72	D	150		VLM-1-150/72	2CSG112150R4001	EG 253 7	1
72	D	200		VLM-1-200/72	2CSG112160R4001	EG 254 5	1
72	D	250		VLM-1-250/72	2CSG112180R4001	EG 255 2	1
72	D	300		VLM-1-300/72	2CSG112190R4001	EG 256 0	1
72	D	400		VLM-1-400/72	2CSG112210R4001	EG 257 8	1
72	D	500		VLM-1-500/72	2CSG112220R4001	EG 258 6	1
72	D	600		VLM-1-600/72	2CSG112230R4001	EG 259 4	1



VLM-1 96

Dim.	Inserzione	Scala	Tipo TV	Descrizione		Peso unit.	Conf.
mm		V c.a.		Tipo	Codice ABB	Codice d'ordine	kg pz.
96	D	50		VLM-1-50/96	2CSG113100R4001	EG 419 4	1
96	D	60		VLM-1-60/96	2CSG113110R4001	EG 420 2	1
96	D	80		VLM-1-80/96	2CSG113120R4001	EG 421 0	1
96	D	100		VLM-1-100/96	2CSG113130R4001	EG 422 8	1
96	D	150		VLM-1-150/96	2CSG113150R4001	EG 423 6	1
96	D	200		VLM-1-200/96	2CSG113160R4001	EG 424 4	1
96	D	250		VLM-1-250/96	2CSG113190R4001	EG 425 1	1
96	D	300		VLM-1-300/96	2CSG113180R4001	EG 426 9	1
96	D	400		VLM-1-400/96	2CSG113210R4001	EG 427 7	1
96	D	500		VLM-1-500/96	2CSG113220R4001	EG 428 5	1
96	D	600		VLM-1-600/96	2CSG113230R4001	EG 429 3	1

D: Collegamento diretto



Efficienza energetica

Strumenti analogici per fronte quadro



AMT1-A1 72



AMT1-A1 96

Dim.	Inserzione	Scala	Descrizione			Peso unit.	Conf.
mm		A c.a.	Tipo	Codice ABB	Codice d'ordine	kg	pz.
72	D	1	AMT1-A1-1/72	2CSG312020R4001	EG 263 6		1
72	D	5	AMT1-A1-5/72	2CSG312030R4001	EG 264 4		1
72	D	10	AMT1-A1-10/72	2CSG312040R4001	EG 265 1		1
72	D	15	AMT1-A1-15/72	2CSG312050R4001	EG 266 9		1
72	D	20	AMT1-A1-20/72	2CSG312060R4001	EG 267 7		1
72	D	25	AMT1-A1-25/72	2CSG312070R4001	EG 268 5		1
72	D	30	AMT1-A1-30/72	2CSG312080R4001	EG 269 3		1
72	D	40	AMT1-A1-40/72	2CSG312090R4001	EG 270 1		1
72	D	50	AMT1-A1-50/72	2CSG312100R4001	EG 271 9		1
72	D	60	AMT1-A1-60/72	2CSG312110R4001	EG 272 7		1
72	I	SCL-A1	AMT1-A1/72	2CSG322250R4001	EG 273 5		1
72	I	SCL-A5	AMT1-A5/72	2CSG322260R4001	EG 274 3		1

Dim.	Inserzione	Scala	Descrizione			Peso unit.	Conf.
mm		A c.a.	Tipo	Codice ABB	Codice d'ordine	kg	pz.
96	D	1	AMT1-A1-1/96	2CSG313020R4001	EG 433 5		1
96	D	5	AMT1-A1-5/96	2CSG313030R4001	EG 434 3		1
96	D	10	AMT1-A1-10/96	2CSG313040R4001	EG 435 0		1
96	D	15	AMT1-A1-15/96	2CSG313050R4001	EG 436 8		1
96	D	20	AMT1-A1-20/96	2CSG313060R4001	EG 437 6		1
96	D	25	AMT1-A1-25/96	2CSG313070R4001	EG 438 4		1
96	D	30	AMT1-A1-30/96	2CSG313080R4001	EG 439 2		1
96	D	40	AMT1-A1-40/96	2CSG313090R4001	EG 440 0		1
96	D	50	AMT1-A1-50/96	2CSG313100R4001	EG 441 8		1
96	D	60	AMT1-A1-60/96	2CSG313110R4001	EG 442 6		1
96	I	SCL-A1	AMT1-A1/96	2CSG323250R4001	EG 443 4		1
96	I	SCL-A5	AMT1-A5/96	2CSG323260R4001	EG 444 2		1

D: Collegamento diretto

I: Collegamento indiretto tramite trasformatore di tensione, trasformatore di corrente e shunt, in funzione del tipo

Efficienza energetica

Strumenti analogici per fronte quadro



AMT2-A2 96



FRZ 72



FRZ 96

Dim.	Inserzione	Scala	Descrizione			Peso unit.	Conf.
mm		A c.c.	Tipo	Codice ABB	Codice d'ordine	kg	pz.
96	I	SCL-A2	AMT2-A2/96	2CSG423270R4001	EG 506 8		1

I: Collegamento indiretto tramite trasformatore di tensione, trasformatore di corrente e shunt, in funzione del tipo

Frequenzimetri analogici

Dim.	Inserzione	Scala	Descrizione			Peso unit.	Conf.
mm			Tipo	Codice ABB	Codice d'ordine	kg	pz.
72	D	90°	FRZ-90/72	2CSG812310R4001	EG 520 9		1
72	D	240°	FRZ-240/72	2CSG812320R4001	EG 522 5		1

Dim.	Inserzione	Scala	Descrizione			Peso unit.	Conf.
mm			Tipo	Codice ABB	Codice d'ordine	kg	pz.
96	D	90°	FRZ-90/96	2CSG813310R4001	EG 521 7		1
96	D	240°	FRZ-240/96	2CSG813320R4001	EG 523 3		1

D: Collegamento diretto

I: indirect connection with VT, CT and shunt, according to the type



Efficienza energetica

Scale intercambiabili per strumenti analogici fronte quadro



SCL

Scale 72 x 72 mm: SCL-A1 per amperometri per c.a. AMT1-A1/72

Scala	Descrizione			Peso unit.	Conf.
A.c.a.	Tipo	Codice ABB	Codice d'ordine	kg	pz.
1	SCL-A1-1/72	2CSG112010R5011	EQ 801 2	0,010	10
5	SCL-A1-5/72	2CSG112021R5011	EQ 802 0	0,010	10
10	SCL-A1-10/72	2CSG112032R5011	EQ 804 6	0,010	10
15	SCL-A1-15/72	2CSG112054R5011	EQ 805 3	0,010	10
20	SCL-A1-20/72	2CSG112075R5011	EQ 806 1	0,010	10
25	SCL-A1-25/72	2CSG112096R5011	EQ 807 9	0,010	10
30	SCL-A1-30/72	2CSG112107R5011	EQ 808 7	0,010	10
40	SCL-A1-40/72	2CSG112128R5011	EQ 809 5	0,010	10
50	SCL-A1-50/72	2CSG112149R5011	EQ 810 3	0,010	10
60	SCL-A1-60/72	2CSG112159R5011	EQ 811 1	0,010	10
80	SCL-A1-80/72	2CSG112179R5011	EQ 812 9	0,010	10
100	SCL-A1-100/72	2CSG112189R5011	EH 256 9	0,010	10
150	SCL-A1-150/72	2CSG112209R5011	EH 257 7	0,010	10
200	SCL-A1-200/72	2CSG112229R5011	EH 258 5	0,010	10
250	SCL-A1-250/72	2CSG112249R5011	EH 259 3	0,010	10
300	SCL-A1-300/72	2CSG112259R5011	EH 260 1	0,010	10
400	SCL-A1-400/72	2CSG112279R5011	EH 261 9	0,010	10
500	SCL-A1-500/72	2CSG112299R5011	EH 262 7	0,010	10
600	SCL-A1-600/72	2CSG112309R5011	EH 263 5	0,010	10
800	SCL-A1-800/72	2CSG112329R5011	EH 264 3	0,010	10
1000	SCL-A1-1000/72	2CSG112339R5011	EH 265 0	0,010	10
1500	SCL-A1-1500/72	2CSG112359R5011	EH 266 8	0,010	10
2000	SCL-A1-2000/72	2CSG112379R5011	EH 267 6	0,010	10
2500	SCL-A1-2500/72	2CSG112389R5011	EH 268 4	0,010	10
3000	SCL-A1-3000/72	2CSG112399R5011	EH 269 2	0,010	10
4000	SCL-A1-4000/72	2CSG112409R5011	EH 270 0	0,010	10
5000	SCL-A1-5000/72	2CSG112419R5011	EH 271 8	0,010	10
6000	SCL-A1-6000/72	2CSG112429R5011	EH 272 6	0,010	10
8000	SCL-A1-8000/72	2CSG112439R5011	EH 273 4	0,010	10
10000	SCL-A1-10000/72	2CSG112449R5011	EH 274 2	0,010	10

Efficienza energetica

Scale intercambiabili per strumenti analogici fronte quadro



SCL

Scale 72 x 72 mm: SCL-A5 per amperometri per c.a. AMT1-A5/72

Scala	Descrizione			Peso unit.	Conf.
A.c.a.	Tipo	Codice ABB	Codice d'ordine	kg	pz.
1	SCL-A5-1/72	2CSG122010R5011	EQ 813 7	0,010	10
5	SCL-A5-5/72	2CSG122021R5011	EQ 815 2	0,010	10
10	SCL-A5-10/72	2CSG122032R5011	EQ 816 0	0,010	10
15	SCL-A5-15/72	2CSG122054R5011	EQ 817 8	0,010	10
20	SCL-A5-20/72	2CSG122075R5011	EQ 818 6	0,010	10
25	SCL-A5-25/72	2CSG122096R5011	EQ 820 2	0,010	10
30	SCL-A5-30/72	2CSG122107R5011	EQ 821 0	0,010	10
40	SCL-A5-40/72	2CSG122128R5011	EQ 822 8	0,010	10
50	SCL-A5-50/72	2CSG122149R5011	EQ 823 6	0,010	10
60	SCL-A5-60/72	2CSG122159R5011	EQ 824 4	0,010	10
80	SCL-A5-80/72	2CSG122179R5011	EQ 825 1	0,010	10
100	SCL-A5-100/72	2CSG122189R5011	EH 275 9	0,010	10
150	SCL-A5-150/72	2CSG122209R5011	EH 276 7	0,010	10
200	SCL-A5-200/72	2CSG122229R5011	EH 277 5	0,010	10
250	SCL-A5-250/72	2CSG122249R5011	EH 278 3	0,010	10
300	SCL-A5-300/72	2CSG122259R5011	EH 304 7	0,010	10
400	SCL-A5-400/72	2CSG122279R5011	EH 305 4	0,010	10
500	SCL-A5-500/72	2CSG122299R5011	EH 306 2	0,010	10
600	SCL-A5-600/72	2CSG122309R5011	EH 307 0	0,010	10
800	SCL-A5-800/72	2CSG122329R5011	EH 308 8	0,010	10
1000	SCL-A5-1000/72	2CSG122339R5011	EH 309 6	0,010	10
1500	SCL-A5-1500/72	2CSG122359R5011	EH 310 4	0,010	10
2000	SCL-A5-2000/72	2CSG122379R5011	EH 316 1	0,010	10
2500	SCL-A5-2500/72	2CSG122389R5011	EH 317 9	0,010	10
3000	SCL-A5-3000/72	2CSG122399R5011	EH 318 7	0,010	10
4000	SCL-A5-4000/72	2CSG122409R5011	EH 319 5	0,010	10
5000	SCL-A5-5000/72	2CSG122419R5011	EH 320 3	0,010	10
6000	SCL-A5-6000/72	2CSG122429R5011	EH 321 1	0,010	10
8000	SCL-A5-8000/72	2CSG122439R5011	EH 322 9	0,010	10
10000	SCL-A5-10000/72	2CSG122449R5011	EH 323 7	0,010	10



Efficienza energetica

Scale intercambiabili per strumenti analogici fronte quadro



SCL

Scale 96 x 96 mm: SCL-A1 per amperometri per c.a. AMT1-A1/96

Scala	Descrizione			Peso unit.	Conf.
A.c.a.	Tipo	Codice ABB	Codice d'ordine	kg	pz.
1	SCL-A1-1/96	2CSG113010R5011	EQ 826 9	0,010	10
5	SCL-A1-5/96	2CSG113021R5011	EQ 827 7	0,010	10
10	SCL-A1-10/96	2CSG113032R5011	EQ 828 5	0,010	10
15	SCL-A1-15/96	2CSG113054R5011	EQ 829 3	0,010	10
20	SCL-A1-20/96	2CSG113075R5011	EQ 831 9	0,010	10
25	SCL-A1-25/96	2CSG113096R5011	EQ 833 5	0,010	10
30	SCL-A1-30/96	2CSG113107R5011	EQ 834 3	0,010	10
40	SCL-A1-40/96	2CSG113128R5011	EQ 835 0	0,010	10
50	SCL-A1-50/96	2CSG113149R5011	EQ 836 8	0,010	10
60	SCL-A1-60/96	2CSG113159R5011	EQ 837 6	0,010	10
80	SCL-A1-80/96	2CSG113179R5011	EQ 838 4	0,010	10
100	SCL-A1-100/96	2CSG113189R5011	EH 449 0	0,010	10
150	SCL-A1-150/96	2CSG113209R5011	EH 450 8	0,010	10
200	SCL-A1-200/96	2CSG113229R5011	EH 451 6	0,010	10
250	SCL-A1-250/96	2CSG113249R5011	EH 452 4	0,010	10
300	SCL-A1-300/96	2CSG113259R5011	EH 453 2	0,010	10
400	SCL-A1-400/96	2CSG113279R5011	EH 454 0	0,010	10
500	SCL-A1-500/96	2CSG113299R5011	EH 460 7	0,010	10
600	SCL-A1-600/96	2CSG113309R5011	EH 461 5	0,010	10
800	SCL-A1-800/96	2CSG113329R5011	EH 462 3	0,010	10
1000	SCL-A1-1000/96	2CSG113339R5011	EH 463 1	0,010	10
1500	SCL-A1-1500/96	2CSG113359R5011	EH 464 9	0,010	10
2000	SCL-A1-2000/96	2CSG113379R5011	EH 465 6	0,010	10
2500	SCL-A1-2500/96	2CSG113389R5011	EH 466 4	0,010	10
3000	SCL-A1-3000/96	2CSG113399R5011	EH 467 2	0,010	10
4000	SCL-A1-4000/96	2CSG113409R5011	EH 468 0	0,010	10
5000	SCL-A1-5000/96	2CSG113419R5011	EH 469 8	0,010	10
6000	SCL-A1-6000/96	2CSG113429R5011	EH 475 5	0,010	10
8000	SCL-A1-8000/96	2CSG113439R5011	EH 476 3	0,010	10
10000	SCL-A1-10000/96	2CSG113449R5011	EH 477 1	0,010	10

Efficienza energetica

Scale intercambiabili per strumenti analogici fronte quadro



SCL

Scale 96 x 96 mm: SCL-A5 per amperometri per c.a. AMT1-A5/96

Scala	Descrizione			Peso unit.	Conf.
A.c.a.	Tipo	Codice ABB	Codice d'ordine	kg	pz.
1	SCL-A5-1/96	2CSG123010R5011	EQ 839 2	0,010	10
5	SCL-A5-5/96	2CSG123021R5011	EQ 840 0	0,010	10
10	SCL-A5-10/96	2CSG123032R5011	EQ 841 8	0,010	10
15	SCL-A5-15/96	2CSG123054R5011	EQ 842 6	0,010	10
20	SCL-A5-20/96	2CSG123075R5011	EQ 843 4	0,010	10
25	SCL-A5-25/96	2CSG123096R5011	EQ 844 2	0,010	10
30	SCL-A5-30/96	2CSG123107R5011	EQ 845 9	0,010	10
40	SCL-A5-40/96	2CSG123128R5011	EQ 846 7	0,010	10
50	SCL-A5-50/96	2CSG123149R5011	EQ 847 5	0,010	10
60	SCL-A5-60/96	2CSG123159R5011	EQ 848 3	0,010	10
80	SCL-A5-80/96	2CSG123179R5011	EQ 849 1	0,010	10
100	SCL-A5-100/96	2CSG123189R5011	EH 478 9	0,010	10
150	SCL-A5-150/96	2CSG123209R5011	EH 479 7	0,010	10
200	SCL-A5-200/96	2CSG123229R5011	EH 480 5	0,010	10
250	SCL-A5-250/96	2CSG123249R5011	EH 481 3	0,010	10
300	SCL-A5-300/96	2CSG123259R5011	EH 482 1	0,010	10
400	SCL-A5-400/96	2CSG123279R5011	EH 483 9	0,010	10
500	SCL-A5-500/96	2CSG123299R5011	EH 484 7	0,010	10
600	SCL-A5-600/96	2CSG123309R5011	EH 485 4	0,010	10
800	SCL-A5-800/96	2CSG123329R5011	EH 486 2	0,010	10
1000	SCL-A5-1000/96	2CSG123339R5011	EH 487 0	0,010	10
1500	SCL-A5-1500/96	2CSG123359R5011	EH 488 8	0,010	10
2000	SCL-A5-2000/96	2CSG123379R5011	EH 489 6	0,010	10
2500	SCL-A5-2500/96	2CSG123389R5011	EH 490 4	0,010	10
3000	SCL-A5-3000/96	2CSG123399R5011	EH 491 2	0,010	10
4000	SCL-A5-4000/96	2CSG123409R5011	EH 492 0	0,010	10
5000	SCL-A5-5000/96	2CSG123419R5011	EH 493 8	0,010	10
6000	SCL-A5-6000/96	2CSG123429R5011	EH 494 6	0,010	10
8000	SCL-A5-8000/96	2CSG123439R5011	EH 495 3	0,010	10
10000	SCL-A5-10000/96	2CSG123449R5011	EH 496 1	0,010	10



Efficienza energetica

Scale intercambiabili per strumenti analogici fronte quadro



SCL

Scale 96 x 96 mm: SCL-A2 per amperometri per c.c. AMT2-A2/96

Scala	Descrizione			Peso unit.	Conf.
A.c.c.	Tipo	Codice ABB	Codice d'ordine	kg	pz.
20	SCL-A2-20/96	2CSG233075R5011	EH 642 0	0,010	10
100	SCL-A2-100/96	2CSG233189R5011	EH 643 8	0,010	10
150	SCL-A2-150/96	2CSG233209R5011	EH 644 6	0,010	10
200	SCL-A2-200/96	2CSG233229R5011	EH 645 3	0,010	10
250	SCL-A2-250/96	2CSG233249R5011	EH 646 1	0,010	10
300	SCL-A2-300/96	2CSG233259R5011	EH 647 9	0,010	10
400	SCL-A2-400/96	2CSG233279R5011	EH 648 7	0,010	10
500	SCL-A2-500/96	2CSG233299R5011	EH 649 5	0,010	10
600	SCL-A2-600/96	2CSG233309R5011	EH 650 3	0,010	10
800	SCL-A2-800/96	2CSG233329R5011	EH 651 1	0,010	10
1000	SCL-A2-1000/96	2CSG233339R5011	EH 652 9	0,010	10

Efficienza energetica

Contaore elettromeccanici E 233



E 233

Caratteristiche tecniche		
	Apparecchiatura c.a.	Apparecchiatura c.c.
Tensione nominale	50 Hz: 24 V, 230 V 60 Hz: 24 V, 120 V, 240 V	12 V ... 48 V
Tolleranza di tensione	±15 %	±10 %
Potenza dissipata	1.5 VA	ca. 20 mW (a 12 V c.c.)
Temperatura di funzionamento	-15 °C... +50 °C	-10 °C ... +50 °C
Soglia di conteggio	99.999 h	99.999 h
Classe di precisione	0.1	0.1
Funzionamento display	conteggio veloce	lampeggiamento LED
Protezione contro la scossa elettrica	secondo DIN VDE 0106 Parte 100 (BGV A2)	secondo DIN VDE 0106 Parte 100 (BGV A2)
Dimensioni morsetto	fino a 10 mm ²	fino a 10 mm ²
Display	7 digit - 5 interi e 2 decimali	6 digit - 5 interi e 1 decimale

Contaore elettromeccanici E 233

Per il conteggio dei tempi di servizio, di stand-by e di fermo di macchinari e impianti industriali, in applicazioni commerciali e residenziali; senza reset.

Tensione nominale	Descrizione			Peso unit.	Conf.
	Tipo	Codice ABB	Codice d'ordine		
c.a. 230 V/50 Hz	E 233-230	2CDE100000R1601	EG 595 1	0.05	10
c.a. 24 V/50 Hz	E 233-24	2CDE400000R1601	EG 594 4	0.05	10
c.c. 12 V ... 48 V	E 233-12/48	2CDE300010R1601	EG 593 6	0.05	10
c.a. 240 V/60 Hz	E 233-240/60 Hz	2CDE100021R1601		0.05	10
c.a. 120 V/60 Hz	E 233-120/60 Hz	2CDE600021R1601		0.05	10
c.a. 24 V/60 Hz	E 233- 24/60 Hz	2CDE400021R1601		0.05	10



Efficienza energetica

Contaore elettromeccanici HMT



HMT

Caratteristiche tecniche		
Tensione nominale Un	[V]	c.a. 24 c.a. 110 c.a. 230
Cifre visualizzate (in ore)	[n°]	99,999.9 (per HMT1 e HMT11)
Classe di precisione	[%]	0.5
Frequenza	[Hz]	50
Potenza dissipata	[W]	1,1...2,2
Moduli	[N°]	2

Contaore elettromeccanici HMT

Con indicatore a 7 cifre (99.999,99), due moduli, senza reset.

Il contaore HTM 11 è dotato di doppio display elettromeccanico.

Tensione nominale	Descrizione			Peso unit.	Conf.	
	V c.a.	Tipo	Codice ABB			Codice d'ordine
24		HMT 1/24	2CSM111000R1601	EG 401 2	0,200	6
110		HMT 1/110	2CSM121000R1601	EG 402 0	0,200	6
220		HMT 1/220	2CSM131000R1601	EG 403 8	0,200	6
230		HMT 11	2CSM133000R1601	EG 107 5	0,200	1

Efficienza energetica

Centraline di misura della temperatura TMD



TMD

Caratteristiche tecniche			
Alimentazione ausiliaria	Corrente alternata	[V]	20÷250 ±15%
	Corrente continua	[V]	115-230-400 a 50-60 Hz
Consumo		[VA]	4 max
Ingresso	Sensore		PT100 RTD (non incluso)
	Tipo		3 cavi (supportati anche i tipi a 2 e 4 cavi)
	Errore		1 grado ogni 0,39 Ω
	Intervallo di misura	[°C]	0...220 ± 2
	Compensazione	[Ω]	20 max
	Ritardo intervento/isteresi	[s/°C]	5/2
Uscita	Numero		4
	Tipo		NA-CO-NC
	Vmax	[V]	12 c.c.
	Imax	[A]	8 (carico resistivo)
	Funzioni		Allarme, intervento, ventilazione, autodiagnosi
	Funzioni programmabili		Allarme, intervento, ventola, temp. max.
Display			LED a 7 segmenti
Conessioni	Morsetti		vite rimovibile
	Sezione max.	[mm ²]	2.5
Tensione di isolamento		[V]	2500/50 Hz - 1 min
Grado di protezione	Fronte		IP52
	Retro		IP20
Temperatura di funzionamento		[°C]	-10...+55, umidità relativa max 90%
Temperatura di stoccaggio		[°C]	-25...+80
Norme di riferimento			IEC EN 50081-2, IEC EN 50082-2, IEC EN 60255

Centraline di misura della temperatura TMD

Si utilizzano per il controllo dei livelli di temperatura e delle funzioni di ventilazione di macchine elettriche, trasformatori, motori ecc.

La rilevazione avviene con sonde di tipo PT100. Per ogni canale di misura sono impostabili due livelli di allarme (allarme-scatto) che commutano altrettanti relè di uscita per la segnalazione a distanza nel caso in cui venga raggiunto un livello critico di temperatura.

I valori registrati e gli eventuali stati di allarme sono visualizzati sul doppio display a 3 cifre del frontale, da cui è anche possibile accedere alle funzioni di regolazione dei dispositivi attraverso i 5 tasti di programmazione.





In aggiunta, le centraline consentono la memorizzazione dei valori massimi e di ogni intervento e comunicare a remoto le informazioni tramite protocollo Modbus RTU su porta seriale RS 485.

Temperature misurate	Descrizione			Peso unit.	Conf. pz.
	Tipo	Codice ABB	Codice d'ordine		
4 temperature e 4 allarmi + uscita seriale 485	TMD-4/96	2CSG524000R2021	EG 836 9	0.8	1



Efficienza energetica

Trasformatori amperometrici - Tabella di scelta





Scelta interruttore							
Modulare	S200, S280, S290, S700, S750DR, S800						
Tmax	XT1, XT2, XT3, XT4, T4320					T5	
Emax							
Scelta sistema di montaggio							
Tipo di fissaggio	DIN rail	DIN rail	DIN rail, cavi o barrette		Bus bar	DIN rail, cavi o barrette, base con piedini	
							
Corrente nominale (A)	CTA	TRFM	CT PRO XT Standard	Versione SELV	CT30	CT MAX Standard	Versione SELV
10	2CSG111030R1141 CTA/10						
20	2CSG111050R1141 CTA/20						
25	2CSG111060R1141 CTA/25						
40	2CSG111080R1141 CTA/40 (cl. 0.5)	2CSM100050R1111 TRFM/40	2CSG225745R1101 CT PRO XT 40	2CSG225845R1101 CT PRO XT 40 SELV			
50	2CSG111090R1141 CTA/50 (cl. 0.5)		2CSG225755R1101 CT PRO XT 50	2CSG225855R1101 CT PRO XT 50 SELV			
60	2CSG111100R1141 CTA/60 (cl. 0.5)	2CSM100070R1111 TRFM/60 (cl. 1)	2CSG225765R1101 CT PRO XT 60	2CSG225865R1101 CT PRO XT 60 SELV			
80	2CSG111110R1141 CTA/80 (cl. 0.5)		2CSG225775R1101 CT PRO XT 80	2CSG225875R1101 CT PRO XT 80 SELV			
100	2CSG111120R1141 CTA/100 (cl. 0.5)	2CSM100090R1111 TRFM/100	2CSG225785R1101 CT PRO XT 100	2CSG225885R1101 CT PRO XT 100 SELV	2CSG101100R1101 CT30/100 (cl. 3)		
150		2CSM100100R1111 TRFM/150	2CSG225795R1101 CT PRO XT 150	2CSG225895R1101 CT PRO XT 150 SELV	2CSG101110R1101 CT30/150 (cl. 3)		
200			2CSG225805R1101 CT PRO XT 200	2CSG225905R1101 CT PRO XT 200 SELV			
250		2CSM100120R1111 TRFM/250	2CSG225815R1101 CT PRO XT 250	2CSG225915R1101 CT PRO XT 250 SELV	2CSG101130R1101 CT30/250		
300			2CSG225825R1101 CT PRO XT 300	2CSG225925R1101 CT PRO XT 300 SELV		2CSG225945R1101 CT MAX 300	2CSG226005R1101 CT MAX 300 SELV







T6,T7		T6,T7									
E1.2, E2.2, E4.2				E2, E3, E4, E6		E2.2, E4.2, E6.2		E2.2, E4.2		E1.2	
				Barrette		DIN rail, cavi o barrette, base con piedini		Barrette			
											
CT6	CT8	CT8V	CT80	CT12	CT12V	CT120					Clas- se
											0,5
											0,5
											0,5
											3
											3
											3
											3
											1
											0,5
											0,5
2CSG421130R1101 CT6/250				2CSG201130R1101 CT80/250						0,5	
2CSG421140R1101 CT6/300		2CSG521140R1101 CT8/300								0,5	



Efficienza energetica

Trasformatori amperometrici - Tabella di scelta

Scelta interruttore							
Modulare	S200, S280, S290, S700, S750DR, S800						
Tmax	XT1, XT2, XT3, XT4, T4320					T5	
Emax							
Scelta sistema di montaggio							
Tipo di fissaggio	DIN rail	DIN rail	DIN rail, cavi o barrette		Bus bar	DIN rail, cavi o barrette, base con piedini	
							
Corrente nominale (A)	CTA	TRF M	CT PRO XT		CT30	CT MAX	
			Standard	Versione SELV		Standard	Versione SELV
400		2CSM100140R1111 TRFM/400	2CSG225835R1101 CT PRO XT 400	2CSG225935R1101 CT PRO XT 400 SELV	2CSG101150R1101 CT30/400	2CSG225955R1101 CT MAX 400	2CSG226015R1101 CT MAX 400 SELV
500						2CSG225965R1101 CT MAX 500	2CSG226025R1101 CT MAX 500 SELV
600		2CSM100160R1111 TRFM/600				2CSG225975R1101 CT MAX 600	2CSG226035R1101 CT MAX 600 SELV
800						2CSG225985R1101 CT MAX 800	2CSG226045R1101 CT MAX 800 SELV
1000						2CSG225995R1101 CT MAX 1000	2CSG226055R1101 CT MAX 1000 SELV
1200							
1250							
1500							
2000							
2500							
3000							
4000							
5000							
6000							
Scelta primario							
	CTA	TRF M	CT PRO XT		CT30	CT MAX	
	Avvolto	Passante			Nucleo diviso attraverso il primario	Passante	
Passante	8	29	18	18	-	30	30
Primario max	-	-	20x10	20x10	-	30x15; 40x10	30x15; 40x10
Sezione [mm]	-	-	-	-	3x80x10	-	-

T6,T7		T6,T7		E2, E3, E4, E6		E2.2, E4.2, E6.2		E2.2, E4.2		E1.2	
Barrette				DIN rail, cavi o barrette, base con piedini				Barrette			
											
CT6	CT8	CT8V	CT80	CT12	CT12V	CT120					Clas- se
2CSG421150R1101 CT6/400			2CSG201150R1101 CT80/400								0,5
2CSG421160R1101 CT6/500			2CSG201160R1101 CT80/500								0,5
2CSG421170R1101 CT6/600	2CSG521170R1101 CT8/600	2CSG631170R1101 CT8-V/600	2CSG201170R1101 CT80/600	2CSG721170R1101 CT12/600							0,5
2CSG421180R1101 CT6/800	2CSG521180R1101 CT8/800	2CSG631180R1101 CT8-V/800		2CSG721180R1101 CT12/800	2CSG831180R1101 CT12-V/800	2CSG401180R1101 CT120/800					0,5
2CSG421190R1101 CT6/1000	2CSG521190R1101 CT8/1000	2CSG631190R1101 CT8-V/1000	2CSG201190R1101 CT80/1000	2CSG721190R1101 CT12/1000	2CSG831190R1101 CT12-V/1000						0,5
2CSG421200R1101 CT6/1200	2CSG521200R1101 CT8/1200	2CSG631200R1101 CT8-V/1200		2CSG721200R1101 CT12/1200	2CSG831200R1101 CT12-V/1200	2CSG401200R1101 CT120/1200					0,5
					2CSG831210R1101 CT12-V/1250						0,5
2CSG421220R1101 CT6/1500	2CSG521220R1101 CT8/1500	2CSG631220R1101 CT8-V/1500		2CSG721220R1101 CT12/1500	2CSG831220R1101 CT12-V/1500						0,5
2CSG421230R1101 CT6/2000	2CSG521230R1101 CT8/2000	2CSG631230R1101 CT8-V/2000	2CSG301230R1101 CT80/2000	2CSG721230R1101 CT12/2000	2CSG831230R1101 CT12-V/2000						0,5
2CSG421240R1101 CT6/2500	2CSG521240R1101 CT8/2500	2CSG631240R1101 CT8-V/2500	2CSG301240R1101 CT80/2500	2CSG721240R1101 CT12/2500	2CSG831240R1101 CT12-V/2500						0,5
	2CSG521250R1101 CT8/3000			2CSG721250R1101 CT12/3000	2CSG831250R1101 CT12-V/3000						0,5
				2CSG721260R1101 CT12/4000	2CSG831260R1101 CT12-V/4000						0,5
				2CSG721270R1101 CT12/5000							0,5
				2CSG721280R1101 CT12/6000							0,5
CT6	CT8	CT8V	CT80	CT12	CT12V	CT120					
Passante			Nucleo diviso att- raverso il primario	Passante		Nucleo diviso att- raverso il primario					
50	2x30	2x35	-	2x50	3x35	-					
60x20	80x30	-	-	80x50; 100x50; 125x50	-	-					
-	-	80x30; 3x80x5	2x30x10	-	125x30, 3x100x10, 4x100x5, 4x125x5	4x120x10					



Efficienza energetica

Trasformatori amperometrici a primario passante CT



CT

Caratteristiche tecniche		CT...	CTO	TRFM
Corrente secondaria standard	[A]	5 A		
Tensione max. di funzionamento	[kV]	1,2		
Tensione di prova	[kV]	3 a 50 Hz/1min		
Corrente differenziale ai morsetti secondari quando interviene il circuito di sicurezza (solo versioni SELV)		< 25 V rms		
Corrente termica nominale di corto circuito	[IpN]	40 per 1 sec.	60 per 1 sec.	40 per 1 sec.
Corrente dinamica nominale di corto circuito	[Ith]	2,5 per 1 sec.		
Sovaccarico permanente	[IpN]	1,2		
Fattore di sicurezza	[Fs]	< 5		
Frequenza	[Hz]	50-60		
Isolamento in aria	classe	E	B	E
Morsetti		primario P1 - P2 (K - L); secondario s1 - s2 (k - l) P1 (K) = Ingresso avvolgimento primario s1 (k) = Ingresso avvolgimento secondario P2 (L) = Uscita avvolgimento primario s2 (l) = uscita avvolgimento secondario		
Custodia		Latamid 66 H2 G25 V0 Materiale termoplastico autoestinguente V0		
Grado di protezione		IP30	IP20	IP20
Temperatura di funzionamento	[°C]	-5...+50	-5...+50	-25...+50
Temperatura max. sulle barrette	[°C]	70°C		
Temperatura di stoccaggio	[°C]	-20...+80	-20...+80	-40...+80
Umidità relativa		80%		
Norme di riferimento		IEC EN 60044-1, IEC EN 61010-1		
Norme di riferimento per il circuito di protezione del secondario (solo versione SELV)		IEC60364; IEC473.1.4; IEC556.3; CEI64-8-4; CEI411.1.4.3; CEI411.5.2; CEI411.2; CEI473.1.4; CEI473.2.3		

Trasformatori amperometrici CT e CTA

Utilizzati per trasformare correnti primarie in basse correnti secondarie .../5 A alimentando indirettamente apparecchi di misura di tipo analogico e digitale, sono disponibili sia con primario avvolto sia con primario passante. Nel primo caso sono forniti insieme alla barra o al morsetto primario; nel secondo prevedono un foro in cui inserire la barra o il cavo che costituisce il primario.

Le nuove versioni SELV CT PRO XT e CT MAX garantiscono la massima sicurezza contro le sovratensioni e surriscaldamenti interni, grazie all'innovativo circuito di protezione elettronica che cortocircuita automaticamente l'avvolgimento secondario del trasformatore in caso di distacco accidentale dei morsetti al secondario

Efficienza energetica

Trasformatori amperometrici a primario passante CT



CT PRO XT

Trasformatori amperometrici, .../5 A con primario passante

Serie CT PRO XT .../5 A, a primario passante							
Corrente nominale primaria. I _{prim}	Classe di precisione	Potenza nominale VA	Descrizione			Peso unit.	Conf. unit.
A			Tipo	Codice ABB	Codice d'ordine	kg	pz.
40	3	2	CT PRO XT 40	2CSG225745R1101	G225745	0.32	1
50	3	2	CT PRO XT 50	2CSG225755R1101	G225755	0.32	1
60	3	2	CT PRO XT 60	2CSG225765R1101	G225765	0.32	1
80	3	2	CT PRO XT 80	2CSG225775R1101	G225775	0.32	1
100	1	3	CT PRO XT 100	2CSG225785R1101	G225785	0.32	1
150	1	5	CT PRO XT 150	2CSG225795R1101	G225795	0.32	1
200	1	5	CT PRO XT 200	2CSG225805R1101	G225805	0.32	1
250	0.5	5	CT PRO XT 250	2CSG225815R1101	G225815	0.32	1
300	0.5	5	CT PRO XT 300	2CSG225825R1101	G225825	0.32	1
400	0.5	5	CT PRO XT 400	2CSG225835R1101	G225835	0.32	1

Serie CT PRO XT SELV .../ 5 A, A primario passante							
Corrente nominale primaria. I _{prim}	Classe di precisione	Potenza nominale VA	Descrizione			Peso unit.	Conf. unit.
A			Tipo	Codice ABB	Codice d'ordine	kg	pz.
40	3	2	CT PRO XT 40 SELV	2CSG225845R1101	G225845	0.37	1
50	3	2	CT PRO XT 50 SELV	2CSG225855R1101	G225855	0.37	1
60	3	2	CT PRO XT 60 SELV	2CSG225865R1101	G225865	0.37	1
80	3	2	CT PRO XT 80 SELV	2CSG225875R1101	G225875	0.37	1
100	1	3	CT PRO XT 100 SELV	2CSG225885R1101	G225885	0.37	1
150	1	5	CT PRO XT 150 SELV	2CSG225895R1101	G225895	0.37	1
200	1	5	CT PRO XT 200 SELV	2CSG225905R1101	G225905	0.37	1
250	0.5	5	CT PRO XT 250 SELV	2CSG225915R1101	G225915	0.37	1
300	0.5	5	CT PRO XT 300 SELV	2CSG225925R1101	G225925	0.37	1
400	0.5	5	CT PRO XT 400 SELV	2CSG225935R1101	G225935	0.37	1

CT PRO XT

Primario passante		sezione max [mm]
cavo		18
barra orizzontale		20x10
barra verticale		-



Efficienza energetica

Trasformatori amperometrici a primario passante CT



CT MAX

Serie CT MAX .../5 A, a primario passante

Corrente nominale primaria. I _{prim}	Classe di precisione	Potenza nominale VA	Descrizione Tipo	Codice ABB	Codice d'ordine	Peso unit. kg	Conf. pz.
300	0,5	4	CT MAX 300	2CSG225945R1101	G225945	0,32	1
400	0,5	5	CT MAX 400	2CSG225955R1101	G225955	0,32	1
500	0,5	6	CT MAX 500	2CSG225965R1101	G225965	0,32	1
600	0,5	10	CT MAX 600	2CSG225975R1101	G225975	0,32	1
800	0,5	10	CT MAX 800	2CSG225985R1101	G225985	0,32	1
1000	0,5	10	CT MAX 1000	2CSG225995R1101	G225995	0,32	1

Serie CT MAX SELV .../5 A, a primario passante

Corrente nominale primaria. I _{prim}	Classe di precisione	Potenza nominale VA	Descrizione Tipo	Codice ABB	Codice d'ordine	Peso unit. kg	Conf. pz.
300	0,5	4	CT MAX 300 SELV	2CSG226005R1101	G226005	0,37	1
400	0,5	5	CT MAX 400 SELV	2CSG226015R1101	G226015	0,37	1
500	0,5	6	CT MAX 500 SELV	2CSG226025R1101	G226025	0,37	1
600	0,5	10	CT MAX 600 SELV	2CSG226035R1101	G226035	0,37	1
800	0,5	10	CT MAX 800 SELV	2CSG226045R1101	G226045	0,37	1
1000	0,5	10	CT MAX 1000 SELV	2CSG226055R1101	G226055	0,37	1

CT MAX series

Through primary		max section [mm]
cable		30
horizontal bar		30x15, 40x10
vertical bar		-

Efficienza energetica

Trasformatori amperometrici a primario passante CT



CT6



CT8



CT8/V

Serie CT6 .../5 A, primario passante

Corrente nominale primaria. Iprim	Classe di precisione	Potenza nominale	Descrizione			Peso unit.	Conf.
A		VA	Tipo	Codice ABB	Codice d'ordine	kg	pz.
250	0.5	5	CT6/250	-	EH 716 2	1,000	1
300	0.5	5	CT6/300	-	EH 717 0	1,000	1
400	0.5	6	CT6/400	-	EH 718 8	1,000	1
500	0.5	6	CT6/500	-	EH 719 6	1,000	1
600	0.5	10	CT6/600	-	EH 720 4	1,000	1
800	0.5	10	CT6/800	-	EH 721 2	1,000	1
1000	0.5	20	CT6/1000	-	EH 722 0	1,000	1
1200	0.5	20	CT6/1200	-	EH 723 8	1,000	1
1500	0.5	30	CT6/1500	-	EH 724 6	1,000	1
2000	0.5	30	CT6/2000	-	EH 725 3	1,000	1
2500	0.5	30	CT6/2500	-	EH 726 1	1,000	1

Serie CT8 .../5 A, primario passante

Corrente nominale primaria. Iprim	Classe di precisione	Potenza nominale	Descrizione			Peso unit.	Conf.
A		VA	Tipo	Codice ABB	Codice d'ordine	kg	pz.
600	0.5	10	CT8/600	-	EH 730 3	1,000	1
800	0.5	10	CT8/800	-	EH 731 1	1,000	1
1000	0.5	10	CT8/1000	-	EH 732 9	1,000	1
1200	0.5	15	CT8/1200	-	EH 733 7	1,000	1
1500	0.5	20	CT8/1500	-	EH 734 5	1,000	1
2000	0.5	20	CT8/2000	-	EH 735 2	1,000	1
2500	0.5	20	CT8/2500	-	EH 736 0	1,000	1
3000	0.5	20	CT8/3000	-	EH 737 8	1,000	1

Serie CT8-V .../5 A, primario passante

Corrente nominale primaria. Iprim	Classe di precisione	Potenza nominale	Descrizione			Peso unit.	Conf.
A		VA	Tipo	Codice ABB	Codice d'ordine	kg	pz.
600	0.5	10	CT8-V/600	-	EH 750 1	0,800	1
800	0.5	10	CT8-V/800	-	EH 751 9	0,800	1
1000	0.5	10	CT8-V/1000	-	EH 752 7	0,800	1
1200	0.5	10	CT8-V/1200	-	EH 753 5	0,800	1
1500	0.5	10	CT8-V/1500	-	EH 754 3	0,800	1
2000	0.5	20	CT8-V/2000	-	EH 755 0	0,800	1
2500	0.5	20	CT8-V/2500	-	EH 756 8	0,800	1

CT6

Primario passante		sezione max [mm]
cavo		50
barra orizzontale		60x20
barra verticale		-

CT8

Primario passante		sezione max [mm]
cavo		2x30
barra orizzontale		80x30
barra verticale		-

CT8-V

Primario passante		sezione max [mm]
cavo		2x35
barra orizzontale		-
barra verticale		80x30 3x80x5



Efficienza energetica

Trasformatori amperometrici a primario passante CT



CT12



CT12/V

Serie CT12 .../5 A, a primario passante



Corrente nominale primaria.	Classe di precisione	Potenza nominale	Descrizione			Peso unit.	Conf.
Iprim		VA	Tipo	Codice ABB	Codice d'ordine	kg	pz.
600	0.5	10	CT12/600	2CSG721170R1101	EH 739 4	1,600	1
800	0.5	15	CT12/800	2CSG721180R1101	EH 740 2	1,600	1
1000	0.5	20	CT12/1000	2CSG721190R1101	EH 741 0	1,600	1
1200	0.5	20	CT12/1200	2CSG721200R1101	EH 742 8	1,600	1
1500	0.5	20	CT12/1500	2CSG721220R1101	EH 743 6	1,600	1
2000	0.5	30	CT12/2000	2CSG721230R1101	EH 744 4	1,600	1
2500	0.5	40	CT12/2500	2CSG721240R1101	EH 745 1	1,600	1
3000	0.5	40	CT12/3000	2CSG721250R1101	EH 746 9	1,600	1
4000	0.5	50	CT12/4000	2CSG721260R1101	EH 747 7	2,000	1
5000	0.5	50	CT12/5000	2CSG721270R1101	EH 884 8	3,000	1
6000	0.5	50	CT12/6000	2CSG721280R1101	EH 891 3	3,000	1

Serie CT12-V .../5 A, a primario passante



Corrente nominale primaria.	Classe di precisione	Potenza nominale	Descrizione			Peso unit.	Conf.
Iprim		VA	Tipo	Codice ABB	Codice d'ordine	kg	pz.
800	0.5	10	CT12-V/800	2CSG831180R1101	EH 757 6	0,700	1
1000	0.5	10	CT12-V/1000	2CSG831190R1101	EH 758 4	0,700	1
1200	0.5	10	CT12-V/1200	2CSG831200R1101	EH 759 2	0,700	1
1250	0.5	10	CT12-V/1250	2CSG831210R1101	EH 760 0	0,700	1
1500	0.5	12	CT12-V/1500	2CSG831220R1101	EH 761 8	0,700	1
2000	0.5	15	CT12-V/2000	2CSG831230R1101	EH 762 6	1,000	1
2500	0.5	20	CT12-V/2500	2CSG831240R1101	EH 763 4	1,000	1
3000	0.5	20	CT12-V/3000	2CSG831250R1101	EH 764 2	1,000	1
4000	0.5	20	CT12-V/4000*	2CSG831260R1101	EH 892 1	1,000	1

* Air insulation class: Class B

CT12

Primario passante	sezione max [mm] fino a 4000A	sezione max [mm] 5000 e 6000 A
cavo 	2x50	-
barra orizzontale 	125x50	120x10, 2x120x10, 3x120x10
barra verticale 	-	200x10, 2x200x10, 3x200x10

CT12-V

Primario passante	sezione max [mm]
cavo 	3x35
barra orizzontale 	-
barra verticale 	125x30, 3x100x10, 4x125x5

Efficienza energetica

Trasformatori amperometrici a primario avvolto CTA



CTA/40

Trasformatori amperometrici, .../5 A con primario avvolto

Serie CTA.../5 A, a primario avvolto con collegamento tramite morsetti fino a 25A e con inserzione su bullone Ø8mm da 40A a 100A.

Serie CTA .../5 A, a primario avvolto con inserzione su bullone Ø8mm

Corrente nominale I _{prim} A	Classe di precisione	Potenza nominale VA	Descrizione			Peso unit. kg	Conf. pz.
			Tipo	Codice ABB	Codice d'ordine		
10	0.5	5	CTA/10	2CSG111030R1141	EH 005 0	0,290	1
20	0.5	5	CTA/20	2CSG111050R1141	EH 010 0	0,290	1
25	0.5	5	CTA/25	2CSG111060R1141	EH 019 1	0,290	1
40	0.5	5	CTA/40	2CSG111080R1141	EH 020 9	0,290	1
50	0.5	5	CTA/50	2CSG111090R1141	EH 024 1	0,290	1
60	0.5	5	CTA/60	2CSG111100R1141	EH 025 8	0,290	1
80	0.5	5	CTA/80	2CSG111110R1141	EH 026 6	0,290	1
100	0.5	5	CTA/100	2CSG111120R1141	EH 027 4	0,290	1

CTA

Primario avvolto		sezione max [mm]
cavo		8
barra orizzontale		-
barra verticale		-



Efficienza energetica

Trasformatori amperometrici apribili CTO



CT30



CT80



CT120

Trasformatori amperometrici apribili a primario passante

I trasformatori amperometrici apribili sono impiegati all'interno di quadri di distribuzione o power center in caso di manutenzione o ampliamento dell'impianto.

Grazie al nucleo apribile, possono essere installati con grande facilità e grande risparmio di tempo, evitando la disconnessione delle barre.

Tutti i trasformatori sono completi di coprimorsetti ed accessori per il fissaggio, sia su barre che a parete.

Trasformatori amperometrici a nucleo apribile CT30/...5 A

Corrente nominale primaria. Iprim	Classe di precisione	Potenza nominale	Descrizione			Peso unit.	Conf.
A		VA	Tipo	Codice ABB	Codice d'ordine	kg	pz.
100	3	1.5	CT30/100	-	EB 814 1	0.85	1
150	3	2	CT30/150	-	EB 815 8	0.85	1
250	0.5	1.5	CT30/250	-	EB 816 6	0.85	1
400	0.5	2.5	CT30/400	-	EB 817 4	0.85	1

Trasformatori amperometrici a nucleo apribile CT80/...5 A

Corrente nominale primaria. Iprim	Classe di precisione	Potenza nominale	Descrizione			Peso unit.	Conf.
A		VA	Tipo	Codice ABB	Codice d'ordine	kg	pz.
250	0.5	1	CT80/250	-	EB 818 2	1.1	1
400	0.5	1.5	CT80/400	-	EB 819 0	1.1	1
500	0.5	2.5	CT80/500	-	EB 820 8	1.1	1
600	0.5	2.5	CT80/600	-	EB 821 6	1.1	1
1000	0.5	5	CT80/1000	-	EB 823 2	1.1	1

Trasformatori amperometrici a nucleo apribile CT120/...5 A

Corrente nominale primaria. Iprim	Classe di precisione	Potenza nominale	Descrizione			Peso unit.	Conf.
A		VA	Tipo	Codice ABB	Codice d'ordine	kg	pz.
800	0.5	3	CT120/800	-	EB 829 9	1.3	1
1200	0.5	6	CT120/1200	-	EB 831 5	1.3	1
1500	0.5	8	CT120/1500	-	EB 832 3	1.3	1

CT30

Primario avvolto

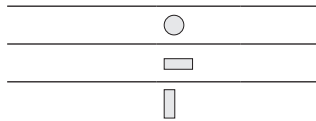

CT80

Primario avvolto

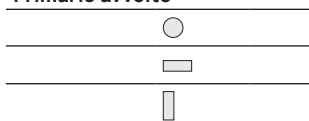

CT120

Primario avvolto sezione max [mm]

cavo	○	
barra orizzontale	▬	
barra verticale	▮	4x120x10

Efficienza energetica

Trasformatori amperometrici modulari a primario passante TRF M



TRF M

Trasformatori amperometrici modulari a primario passante .../5 A

I TRF M sono trasformatori amperometrici per strumenti di misura in formato modulare e a primario passante.

Grazie alla loro compattezza e all'attacco rapido per profilato DIN garantiscono la massima semplicità installativa unita a una grande precisione di misura.

Corrente primaria nom. I _{prim} A	Classe di precisione	Potenza nominale VA	Descrizione			Peso unit. kg	Conf. pz.
			Tipo	Codice ABB	Codice d'ordine		
40	3	1	TRFM/40	2CSM100050R1111	EG 289 1	0,250	1
60	1	2	TRFM/60	2CSM100070R1111	EG 290 9	0,250	1
100	0.5	2	TRFM/100	2CSM100090R1111	EG 291 7	0,250	1
150	0.5	3	TRFM/150	2CSM100100R1111	EG 292 5	0,250	1
250	0.5	4	TRFM/250	2CSM100120R1111	EG 293 3	0,250	1
400	0.5	6	TRFM/400	2CSM100140R1111	EG 294 1	0,250	1
600	0.5	8	TRFM/600	2CSM100160R1111	EG 295 8	0,250	1



Efficienza energetica

Derivatori per corrente continua (shunt) SNT



SNT

Caratteristiche tecniche		
Tensione	[mV]	60
Corrente nominale	[A]	da 5 a 1000
Classe di precisione		0.5 (da 10 a 30 °C)
Carico max.	[Ω]	0.25
Capacità di sovraccarico per 5 sec.		da 10 a 500 A : 1xIn
		da 600 a 1000 A: 5xIn

Derivatori per corrente continua (shunt) SNT

I derivatori sono impiegati per misurare il valore della corrente nominale di una rete in corrente continua, hanno tensione di 60 mV e devono essere utilizzati con un carico massimo di 0,25 Ω in abbinamento agli strumenti di misura in c.c.

Per il corretto funzionamento dei derivatori si tenga presente che:

- il montaggio può avvenire in posizione sia orizzontale che verticale (la posizione orizzontale consente una maggiore dissipazione del calore)
- la superficie di contatto deve essere completamente utilizzata e pulita; dopo la connessione coprire con grasso specifico
- le viti e i bulloni devono essere perfettamente serrati
- i derivatori devono essere sufficientemente aerati; poiché non sono isolati, è bene proteggerli contro i contatti accidentali.

Shunt da 60 mV

Corrente nominale A	Descrizione			Peso unit. kg	Conf. pz.
	Tipo	Codice ABB	Codice d'ordine		
10	SNT 1/10	2CSM100030R1121	EG 181 0	1,800	1
50	SNT 1/50	2CSM100090R1121	EG 182 8	2,200	1
100	SNT 1/100	2CSM100120R1121	EG 183 6	1,300	1
150	SNT 1/150	2CSM100130R1121	EG 136 4	1,300	1
400	SNT 1/400	2CSM100160R1121	EG 185 1	1,900	1
800	SNT 1/800	2CSM100190R1121	EG 188 5	2,200	1
1000	SNT 1/1000	2CSM100200R1121	EG 189 3	2,200	1



Welcome M.

Design compatto.
Performance assolute.

Semplicità installativa, comfort e sicurezza sono i concept seguiti da ABB per realizzare il nuovo sistema di videocitofonia Welcome M. Fra le principali funzioni disponibili, questo sistema consente la memorizzazione delle immagini di chi ha suonato, permettendone una successiva visualizzazione.

<https://new.abb.com/low-voltage/it/>

ABB

Efficienza energetica

CMS – Panoramica del sistema di misurazione

Il CMS è un sistema di misurazione della corrente, tensione, potenze ed energia, adatto al monitoraggio dei circuiti in cui circolano sia correnti alternate (ca) che continue (cc).

Che si tratti di compattezza, tecnologia, risultati delle misurazioni, facilità d'uso o flessibilità, le caratteristiche e i singoli componenti del sistema CMS sono stati ottimizzati per offrire il massimo livello di praticità e funzionalità.

Unità di controllo CMS-700 in combinazione con sensori CMS a nucleo aperto (open-core)



CMS-600



CMS-700



CMS-660

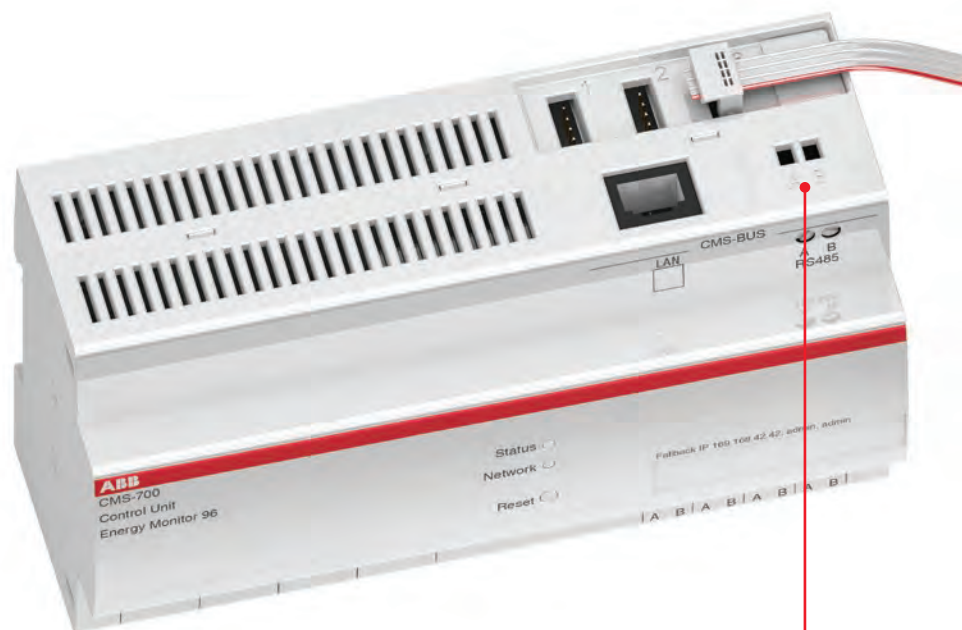

Unità di controllo

L'unità di controllo, in base all'apparecchiatura collegata, analizza i diversi dati rilevati dai sensori e li rende disponibili tramite le interfacce incorporate.

Sono disponibili due diverse unità, in base alle applicazioni specifiche: CMS-600 e CMS-700.

Tecnologia di connessione

Il collegamento dei sensori all'unità di controllo è estremamente semplice e non richiede attrezzi speciali. Tutti i sensori sono collegati all'unità di controllo tramite un cavo piatto flessibile e connettori a perforazione di isolante. Il posizionamento dei sensori è completamente personalizzabile, quindi possono essere collocati nel punto esatto in cui è richiesta una misurazione.

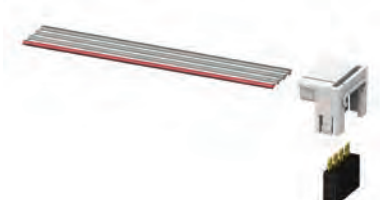

Sensori

I sensori CMS rappresentano il fulcro del sistema e possono essere installati ovunque senza problemi. La parametrizzazione dei sensori avviene in modo molto semplice, assegnando un numero identificativo ad ogni sensore tramite l'unità di controllo. L'intera procedura di configurazione e messa in funzione richiede solo pochi minuti. Tutte le funzioni di misura sono disponibili subito dopo l'inizializzazione.

Interfacce seriale

In base all'unità di controllo scelta, sono disponibili le seguenti interfacce e protocolli: RS485 (Modbus RTU), LAN (TCP/IP e Modbus TCP).

Grazie al server web integrato nell'unità CMS-700, per visualizzare i valori misurati è possibile utilizzare un browser Internet. I valori misurati possono inoltre essere esportati in file formato CSV.



Efficienza energetica

Sistema di misurazione CMS

In funzione dell'applicazione, è possibile scegliere tra quattro diverse tipologie di montaggio per rendere l'integrazione dei sensori CMS nella propria installazione più semplice e meno onerosa possibile.

Sensori per apparecchiature ABB



Installazione System pro M, SMISLINE
I sensori delle serie CMS-120PS e CMS-100PS possono essere installati su tutti i dispositivi ABB con morsetti doppi.



Montaggio su dispositivi S800
I sensori delle serie CMS-100S8 e CMS-200S8 possono essere montati su tutti gli interruttori ad alte prestazioni S800 con terminali a gabbia.

Sensori universali



Montaggio su guida DIN
I sensori delle serie CMS-120DR, CMS-100DR e CMS-200DR vengono installati, tramite un adattatore fornito in dotazione, direttamente su guida DIN.



Montaggio a fascetta sul cavo
Se lo spazio è un problema, i sensori delle serie CMS-120CA, CMS-100CA e CMS-200CA possono essere fissati direttamente sul cavo da misurare, dalle fascette (non fornite in dotazione).

Efficienza energetica

Sistema di misurazione CMS

Il monitoraggio dei circuiti ABB offre un duplice vantaggio



Sistema di preallarme (manutenzione predittiva) per aumentare la disponibilità delle utenze critiche

Il monitoraggio continuo del flusso di corrente sull'interruttore consente di rilevare le linee sovraccariche prima che causino un'interruzione del servizio. Oltre a questo, il monitoraggio dei singoli circuiti indica se i carichi si trovano nella modalità operativa desiderata o meno. In questo modo è possibile constatare istantaneamente le deviazioni del sistema. Cosa più importante, il sistema CMS può essere utilizzato per rilevare i carichi sbilanciati prima che danneggino il cavo del neutro e di conseguenza il carico.



Analisi dei costi per ridurre e assegnare i costi dell'energia





Il costo dell'energia aumenterà costantemente. Per tagliare i costi, è prima necessario sapere dove si originano. L'unità di controllo CMS-700 contribuisce a identificare e analizzare i livelli di consumo dell'energia istantanea.



Efficienza energetica

Sistema di misurazione CMS

Tabella di scelta sensori

	System Pro M, SMISSLINE	S800	Guida DIN	Fascetta		
						
Tipo di montaggio	per interruttori magnetotermici, differenziali e puri con terminali doppi	per interruttori magnetotermici (S200, SMISSLINE) e differenziali (SMISSLINE)	per portafusibili E90	per tutti i dispositivi S800 con morsetti a gabbia	uso universale (indipendente dal tipo di dispositivo)	uso universale (indipendente dal tipo di dispositivo)

Sensori a nucleo aperto (open core)

Precisione c.a.* $\leq \pm 1,0\%$
Il posizionamento del cavo all'interno del nucleo potrebbe influenzare la precisione.



Larghezza totale 18 mm

CMS-120xx (80 A)	CMS-120PS	CMS-120LA	-	CMS-120DR	CMS-120CA
CMS-121xx (40 A)	CMS-121PS	CMS-121LA	CMS-121FH	CMS-121DR	CMS-121CA
CMS-122xx (20 A)	CMS-122PS	CMS-122LA	CMS-122FH	CMS-122DR	CMS-122CA

Sensori a nucleo chiuso (solid core)

Precisione c.a.* $\leq \pm 0,5\%$



18-mm overall width

CMS-100xx (80 A)	CMS-100PS		CMS-100S8	CMS-100DR	CMS-100CA
CMS-101xx (40 A)	CMS-101PS		CMS-101S8	CMS-101DR	CMS-101CA
CMS-102xx (20 A)	CMS-102PS		CMS-102S8	CMS-102DR	CMS-102CA

Larghezza totale 25 mm

CMS-200xx (160 A)			CMS-200S8	CMS-200DR	CMS-200CA
CMS-201xx (80 A)			CMS-201S8	CMS-201DR	CMS-201CA
CMS-202xx (40 A)			CMS-202S8	CMS-202DR	CMS-202CA

* Tutte le specifiche di precisione si riferiscono al valore di fondo scala e si applicano a 25 °C.

Efficienza energetica

Sistema di misurazione CMS



Caratteristiche	Unità di controllo CMS-600	Unità di controllo CMS-700
Sensori CMS		
Sensori	64 (2x32)	96 (3x32)
Unità di controllo		
Alimentazione diretta 80-277 V c.a.		●
Alimentazione tramite alimentatore esterno 24 V c.c.	●	
Misura di tensione		●
Misura di corrente (tramite TA esterni)		●
Misura di Potenza attiva, reattiva ed apparente (tramite TA esterni)		●
Energia		●
Valori calcolati per singoli sensori		
Energia (utilizza la corrente misurata dal sensore, la tensione sull'unità di controllo ed il fattore di potenza nel tempo)		●
Potenza (utilizza la corrente misurata dal sensore, la tensione sull'unità di controllo ed il fattore di potenza)		●
Interfacce		
RS485	●	●
LAN		●
Protocolli		
Modbus RTU	●	●
Modbus TCP/IP		●
SNMP (v1, v2 e v3 criptata)		●
Visualizzazione		
Web server integrato		●
Display touch	●	
Esportazione dati CSV		●
Certificazioni		
IEC 61010-1	●	●
UL 508/ CSA C22.2 No. 14	●	●



Efficienza energetica

Unità di controllo



CMS-600

CMS-600
Manuale d'uso

Unità di controllo CMS-600

Tensione di alimentazione	[V c.c.]	24 (± 10 %)
Potenza dissipata	[W]	4 – 24 (in base al numero di sensori)
Interfaccia		RS485 a 2 fili
Protocollo		Modbus RTU
Velocità di trasmissione dati	[Baud]	2400... 115200
Velocità di aggiornamento dati		≤1 sec. con max. 64 sensori
Tensione di isolamento	[V c.a.]	400
Morsetti a vite		0,5...2,5 mm ² , max. 0,6 Nm
Metodo di installazione		Guida DIN da 35 mm (DIN 50022) o SMISLINE TP plug base
Dimensioni	[mm]	71,8 x 87,0 x 64,9 (4 WM)
Temperatura di funzionamento	[°C]	- 25... +70
Temperatura di stoccaggio	[°C]	- 40... +85
Norme di riferimento		IEC 61010-1 UL 508/ CSA C22.2 n. 14



CMS-700

CMS-700
Manuale d'uso

Unità di controllo CMS-700

Tensione di alimentazione	[V c.a.]	80 – 277 (L1-N, +5%)
Frequenza	[Hz]	50 / 60
Potenza dissipata (L1-N)	[W]	5...40 (in base al numero di sensori)
Potenza dissipata, trasformatore di corrente, lato secondario	[VA]	Circuito di corrente <2 (per singola fase)
Intervallo di misura della tensione	[V c.c.]	80 – 277 (L1, L2, L3-N)
Intervallo di misura, trasformatore di corrente, lato secondario	[A]	nominale: 5 max.: 6
Componente di armoniche	[Hz]	fino a 2000
Velocità dati Modbus RTU	[Baud]	RS485 a 2 fili, 2400...115200
Velocità di aggiornamento dati		≤1 sec. con max. 96 sensori
LAN	[Mbit/s]	100
Sezione cavo	[mm ²]	0,5...2,5
Metodo di installazione		Guida DIN da 35 mm (DIN 50022)
Grado di protezione		IP20
Dimensioni	[mm]	160,0 x 87,0 x 64,9 (9 WM)
Temperatura di funzionamento	[°C]	- 25... +60
Temperatura di stoccaggio	[°C]	- 40... +85
Norme di riferimento		IEC61010-1 UL 508/CSA C22.2 n. 14

Precisione circuito principale

Tensione	± 1%
Corrente	± 1%
Componente di armoniche	1%
Potenza attiva	± 2%
Potenza apparente	± 2%
Potenza reattiva	± 2%
Fattore di potenza	± 0,2%

Efficienza energetica

Unità di controllo

CMS-700



CMS-700

Con CMS-700 è possibile misurare le correnti c.a. e c.c. nei circuiti in uscita su un massimo di 3 x 32 sensori e acquisire i dati energetici e di uscita (potenza attiva e reattiva lato linea) su massimo di 96 sensori contemporaneamente.

Quando si utilizza il CMS-700 tramite Modbus RTU è inoltre possibile indirizzare fino a 246 diversi dispositivi. Se il CMS-700 viene gestito mediante Modbus TCP e SNMP, l'indirizzamento avviene tramite un indirizzo IP assegnato, aperto e indipendente dal gestore della LAN.

L'unità di controllo CMS-700 è stata sviluppata per soddisfare i requisiti delle applicazioni di critical power, tipiche ad esempio dei Datacenter. Il monitoraggio energetico professionale sta diventando sempre più importante quando si tratta di identificare i risparmi potenziali negli impianti industriali, terziario o building.

Maggiore comodità durante la parametrizzazione e la visualizzazione grazie al web server integrato

L'unità di controllo CMS-700 si distingue per il suo web server integrato che offre un facile accesso non solo ai dati misurati, ma anche ai parametri di sistema. Le due interfacce - LAN (TCP/IP o Modbus TCP) e RS485 (Modbus RTU) - semplificano l'integrazione in qualsiasi infrastruttura IT. Inoltre, i dati possono essere letti mediante protocollo SNMP.

CMS-600



CMS-600

Il sistema CMS-600 consente di misurare correnti c.a. e c.c. su un massimo di 64 derivazioni. A ciascuna unità di controllo possono essere infatti installati fino a 64 sensori su 2 linee indipendenti.

Per un uso semplice e veloce, l'unità di controllo è dotata di un display touch illuminato che semplifica la parametrizzazione e il controllo dei sensori. Un'interfaccia RTU RS485 Modbus a 2 fili permette agli utenti di interrogare ed elaborare i dati di misura da remoto. Grazie a tali dotazioni, l'unità di controllo CMS-600 può essere facilmente integrata in un'architettura Modbus esistente.

Possono essere impostate 246 unità di controllo su ogni linea Modbus. Per questo motivo è possibile acquisire ed analizzare in supervisione migliaia di punti di misura sulla stessa linea bus. Il CMS è quindi ottimale come sistema di misura della corrente anche in impianti molto estesi.

In fase di progettazione del menù di navigazione, particolare attenzione è stata posta nel creare un concetto intuitivo di funzionamento. Bastano pochi clicc per raggiungere tutte le funzioni ed i menù desiderati.

Non è necessaria una particolare formazione per l'utente né per la parametrizzazione né per l'utilizzo.

	Descrizione			Peso unit. kg	Conf. Pz.
	Tipo	Codice ABB	Codice d'ordine		
Unità di controllo CMS-700	CMS-700	2CCA880700R0001	CMS700	0.329	1
Unità di controllo CMS-600	CMS-600	2CCA880000R0001	M141870	0.153	1



Efficienza energetica

Sensori e accessori



CMS-120LA



CMS-120FH



CMS-120PS



CMS-120DR



CMS-120CA



CMS-120PS



CMS-120PS



CMS-120DR



CMS-120CA

Sensori a nucleo aperto (open core) 18 mm

Tipo di sensore		CMS-120xx	CMS-121xx	CMS-122xx
Intervallo di misura	[A]	80	40	20
Metodo di misura		TRMS, c.a. 50 / 60Hz, c.c.		
Valore di cresta della forma d'onda distorta		≤ 1,5	≤ 3	≤ 6
Precisione c.a. (TA = 25 °C)*		≤ ± 1 %		
Coefficiente di temperatura c.a.*		≤ ± 0,04 %		
Precisione c.c. (TA = 25 °C)*		≤ ± 1,2 %	≤ ± 1,4 %	≤ ± 1,8 %
Coefficiente di temperatura c.c.*		≤ ± 0,14 %	≤ ± 0,24 %	≤ ± 0,44 %
Risoluzione	[A]	0,01		
Frequenza di campionamento interna	[Hz]	5000		
Tempo di risposta (±1%)	[sec]	tip. 0,34		
Diametro conduttore	[mm]	9,6		
Isolamento		690 V c.a. / 1500 V c.c.		
Temperatura di esercizio	[°C]	- 25 ... +70 / - 40 ... +85		
Dimensioni	Serie CMS-120PS	[mm]	17,4 x 41,0 x 26,5	
	Serie CMS-120CA	[mm]	17,4 x 41,0 x 29,0	
	Serie CMS-120DR	[mm]	17,4 x 51,5 x 43,2	
Norma di riferimento		IEC 61010-1 UL508 / CSA C22.2 No 14		

*Tutte le specifiche di precisione si riferiscono al valore di fondo scala e si applicano a 25 °C.
Nel caso dei sensori a nucleo aperto, la posizione del cavo influenza la precisione.

Sensori a nucleo chiuso (solid core) 18 mm

Tipo di sensore		CMS-100xx	CMS-101xx	CMS-102xx
Intervallo di misura	[A]	80	40	20
Metodo di misura		TRMS, c.a. 50 / 60Hz, c.c.		
Valore di cresta della forma d'onda distorta		≤ 1,5	≤ 3	≤ 6
Precisione c.a. (TA = 25 °C)*		≤ ± 0,5 %		
Coefficiente di temperatura c.a.*		≤ ± 0,036 %		
Precisione c.c. (TA = 25 °C)*		≤ ± 0,7 %	≤ ± 1,0 %	≤ ± 1,7 %
Coefficiente di temperatura c.c.*		≤ ± 0,047 %	≤ ± 0,059 %	≤ ± 0,084 %
Risoluzione	[A]	0,01		
Frequenza di campionamento interna	[Hz]	5000		
Tempo di risposta (±1%)	[sec]	tip. 0,25		
Diametro conduttore	[mm]	10		
Isolamento	[V]	690 V c.a. / 1500 V c.c.		
Temperatura di esercizio	[°C]	- 25 ... +70 / - 40 ... +85		
Dimensioni	Serie CMS-100PS	[mm]	17,4 x 41,0 x 26,5	
	Serie CMS-100S8	[mm]	26,5 x 45,5 x 31,8	
	Serie CMS-100DR	[mm]	17,4 x 51,5 x 43,2	
	Serie CMS-100CA	[mm]	17,4 x 41,0 x 29,0	
Norma di riferimento		IEC 61010-1 UL508 / CSA C22.2 No 14		

*Tutte le specifiche di precisione si riferiscono al valore di fondo scala e si applicano a 25 °C.



CMS-120PS



CMS-120DR



CMS-120CA

Sensori a nucleo chiuso (solid core) 25 mm

Tipo di sensore		CMS-200xx	CMS-201xx	CMS-202xx
Intervallo di misura	[A]	160	80	40
Metodo di misura		TRMS, c.a. 50 / 60Hz, c.c.		
Valore di cresta della forma d'onda distorta		≤ 1,5	≤ 3	≤ 6
Precisione c.a. (TA = +25°C)*		≤ ± 0,5%		
Coefficiente di temperatura c.a.*		≤ ± 0,036%		
Precisione c.c. (TA = +25°C)*		≤ ± 0,7%	≤ ± 1,0%	≤ ± 1,7%
Coefficiente di temperatura c.c.*		≤ ± 0,047%	≤ ± 0,059%	≤ ± 0,084%
Risoluzione	[A]	0,01		
Frequenza di campionamento interna	[Hz]	5000		
Tempo di risposta (±1%)	[sec]	tip. 0,25		
Diametro conduttore	[mm]	15		
Isolamento	[V]	690 V c.a. / 1500 V c.c.		
Temperatura di esercizio	[°C]	- 25... +70 / - 40... +85		
Dimensioni	Serie CMS-200S8	[mm]	26,5 x 43,0 x 38,5	
	Serie CMS-200DR	[mm]	25,4 x 43,0 x 43,2	
	Serie CMS-200CA	[mm]	25,4 x 43,0 x 35,7	
Norma di riferimento		IEC 61010-1 UL508 / CSA C22.2 No 14		

*Tutte le specifiche di precisione si riferiscono al valore di fondo scala e si applicano a 25 °C.



Efficienza energetica

Sensori e accessori



Manuale d'installazione
sensori a nucleo aperto

Sensori a nucleo aperto

I sensori a nucleo aperto sono in grado di misurare tutti i tipi di corrente, sia c.a., c.c. o misti, fino a 80 A in TRMS, permettendo misurazioni esatte ed effettive. Poiché ogni sensore è dotato di un proprio microprocessore per l'elaborazione del segnale, i dati di misura vengono trasmessi digitalmente alla centralina tramite interfaccia bus, massimizzando l'affidabilità dei dati. Disturbi come quelli sperimentati con dati analogici ora appartengono sicuramente al passato. Con questa soluzione è garantito un cablaggio più veloce, poiché i cavi di cablaggio vengono inseriti direttamente nei sensori senza l'ausilio di un cacciavite. Non sono necessari attrezzi speciali per l'intero processo di connessione.

Grazie a una precisione c.a.* $\leq \pm 1,0\%$, questi possono essere utilizzati in svariate applicazioni senza alcun problema.

Grazie alla particolare forma a U, i sensori a nucleo aperto possono essere facilmente adattati agli impianti esistenti, grazie alla mancanza di vincoli costruttivi con gli apparecchi esistenti sull'impianto, mantenendo la continuità di servizio.

Sensori a nucleo chiuso

Formato ridotto, elevate prestazioni: correnti alternate (c.a.), continue (c.c.) o miste (TRMS) - i sensori CMS rilevano e misurano qualsiasi tipo di corrente in un range di misura fino a 160 A (TRMS).

Poiché ogni sensore è dotato di un proprio microprocessore per l'elaborazione del segnale, i dati di misura vengono trasmessi in formato digitale all'unità di controllo tramite l'interfaccia bus.

Questo minimizza la quantità di cavi necessari nei quadri elettrici e massimizza l'affidabilità della trasmissione del valore misurato.

Disponibili nelle versioni da 18 o 25mm, i sensori CMS garantiscono le massime prestazioni con la massima compattezza

In funzione dell'applicazione, è possibile scegliere tra quattro diverse tipologie di montaggio per rendere l'integrazione dei sensori CMS nella propria installazione più semplice e meno onerosa possibile.

Le unità a nucleo chiuso offrono una precisione di misura c.a.* $\leq \pm 0,5\%$. Questi prodotti sono quindi adatti in tutte le applicazioni in cui è importante un'ottima precisione di misura.

* Tutte le specifiche di precisione si riferiscono al valore di fondo scala e si applicano a 25 °C.

Accessori

L'unità di controllo del sistema di monitoraggio del circuito necessita di un cavo piatto per ricevere le misurazioni delle diramazioni dai sensori. Il cavo piatto deve essere un cavo a 4 pin, di lunghezza flessibile. I cavi piatti sono disponibili in diverse lunghezze al fine di coprire maggior tipologie di applicazione. I cavi con maggiore lunghezza sono progettati con lo scopo di essere adattati, attraverso il taglio, alle varie lunghezze richieste dalle applicazioni.



Manuale d'installazione
sensori a nucleo chiuso

Efficienza energetica

Sensori e accessori

Sensori con toroide aperto

Descrizione				Peso unit. kg	Conf. Pz.
Tipo	Codice ABB	Codice d'ordine			
Sensori con toroide aperto da 18 mm per dispositivi pro M (S200 e SMISLINE) per retrofitting					
80 A	CMS-120LA	2CCA880225R0001	CMS120LA	0.012	1
40 A	CMS-121LA	2CCA880226R0001	CMS121LA	0.012	1
20 A	CMS-122LA	2CCA880227R0001	CMS122LA	0.012	1
Sensori con toroide aperto da 18 mm per portafusibili E90 per retrofitting					
40 A	CMS-121FH	2CCA880216R0001	CMS121FH	0.012	1
20 A	CMS-122FH	2CCA880217R0001	CMS122FH	0.012	1
Sensori con toroide aperto da 18 mm per dispositivi pro M e SMISLINE con morsetti doppi					
80 A	CMS-120PS	2CCA880210R0001	CMS120PS	0.012	1
40 A	CMS-121PS	2CCA880211R0001	CMS121PS	0.012	1
20 A	CMS-122PS	2CCA880212R0001	CMS122PS	0.012	1
Sensori con toroide aperto da 18 mm per montaggio su guida DIN (uso universale)					
80 A	CMS-120DR	2CCA880240R0001	CMS120DR	0.015	1
40 A	CMS-121DR	2CCA880241R0001	CMS121DR	0.015	1
20 A	CMS-122DR	2CCA880242R0001	CMS122DR	0.015	1
Sensori con toroide aperto da 18 mm per l'installazione su cavo (uso universale)					
80 A	CMS-120CA	2CCA880220R0001	CMS120CA	0.011	1
40 A	CMS-121CA	2CCA880221R0001	CMS121CA	0.011	1
20 A	CMS-122CA	2CCA880222R0001	CMS122CA	0.011	1

Sensori con toroide chiuso

Descrizione				Peso unit. kg	Conf. Pz.
Tipo	Codice ABB	Codice d'ordine			
Sensori con toroide chiuso da 18 mm per dispositivi pro M e SMISLINE con morsetti doppi					
80 A	CMS-100PS	2CCA880100R0001	M141920	0.012	1
40 A	CMS-101PS	2CCA880101R0001	M141921	0.012	1
20 A	CMS-102PS	2CCA880102R0001	M141922	0.012	1
Sensori con toroide chiuso da 18 mm per montaggio su guida DIN (uso universale)					
80 A	CMS-100DR	2CCA880128R0001	M142658	0.015	1
40 A	CMS-101DR	2CCA880129R0001	M142659	0.015	1
20 A	CMS-102DR	2CCA880130R0001	M142660	0.015	1
Sensori con toroide chiuso da 18 mm per l'installazione su cavo (uso universale)					
80 A	CMS-100CA	2CCA880107R0001	M142661	0.011	1
40 A	CMS-101CA	2CCA880108R0001	M142662	0.011	1
20 A	CMS-102CA	2CCA880109R0001	M142663	0.011	1
Sensori con toroide chiuso da 18 mm per dispositivi S800 con morsetti a gabbia					
80 A	CMS-100S8	2CCA880124R0001	M142655	0.014	1
40 A	CMS-101S8	2CCA880125R0001	M142656	0.014	1
20 A	CMS-102S8	2CCA880126R0001	M142657	0.014	1
Sensori con toroide chiuso da 25 mm per dispositivi S800 con morsetti a gabbia					
160 A	CMS-200S8	2CCA880136R0001	M142664	0.028	1
80 A	CMS-201S8	2CCA880137R0001	M142665	0.028	1
40 A	CMS-202S8	2CCA880138R0001	M142666	0.028	1



Efficienza energetica

Sensori e accessori

Sensori a nucleo chiuso

Descrizione				Peso unit. kg	Conf. Pz.
Tipo	Codice ABB	Codice d'ordine			
Sensori con toroide chiuso da 25 mm per montaggio su guida DIN (uso universale)					
160 A	CMS-200DR	2CCA880132R0001	M142667	0.030	1
80 A	CMS-201DR	2CCA880133R0001	M142668	0.030	1
40 A	CMS-202DR	2CCA880134R0001	M142669	0.030	1
Sensori con toroide chiuso da 25 mm per il montaggio su cavo (uso universale)					
160 A	CMS-200CA	2CCA880117R0001	M142670	0.026	1
80 A	CMS-201CA	2CCA880118R0001	M142671	0.026	1
40 A	CMS-202CA	2CCA880119R0001	M142672	0.026	1

Unità di controllo

Descrizione				Peso unit. kg	Conf. Pz.
Tipo	Codice ABB	Codice d'ordine			
Unità di controllo CMS-600	CMS-600	2CCA880000R0001	M141870	0.153	1
Unità di controllo CMS-700	CMS-700	2CCA880700R0001	CMS700	0.329	1

Accessori

Descrizione				Peso unit. kg	Conf. Pz.
Tipo	Codice ABB	Codice d'ordine			
Cavo piatto da 2 m	CMS-800	2CCA880148R0001	M141923	0.017	1
Cavo piatto da 5 m	CMS-802	2CCA880331R0001	CMS802	0.045	1
Cavo piatto da 10 m	CMS-803	2CCA880332R0001	CMS803	0.090	1
Cavo piatto da 30 m	CMS-805	2CCA880333R0001	CMS805	0.270	1
Set di connettori (35pz)	CMS-820	2CCA880145R0001	M141924	0.024	35

Monitoraggio stringhe

Sistema di misurazione CMS 660

Estrema flessibilità

Il numero (fino a 32) e il posizionamento dei sensori sono completamente personalizzabili, garantendo la massima flessibilità di integrazione in diverse condizioni di sistema.

Stato del sistema aggiornato

Il CMS-660 rileva immediatamente lo stato anomalo del sistema (ad esempio, ombreggiatura solare, sovratensioni, sgancio interruttore, alta temperatura), facilitando la manutenzione del sistema



Facilità d'uso

Informazioni locali, grazie ai LED, sullo stato della rete e del dispositivo. Pulsante di reset per impostare facilmente il dispositivo.

Compatibilità

Porta RS485 per garantire una facile integrazione con i sistemi di monitoraggio impianti/inverter.

Messa in servizio intelligente

Grazie alla configurazione intelligente e intuitiva, il sistema CMS può essere configurato e messo in funzione in pochi minuti.

Un sensore per tutte le correnti e le stringhe

Diretto, alternato o misto – in un ampio campo di misura fino a 80A, permettendo la combinazione di due stringhe in un unico sensore a nucleo solido.



Efficienza energetica

Sistema di misurazione CMS 660

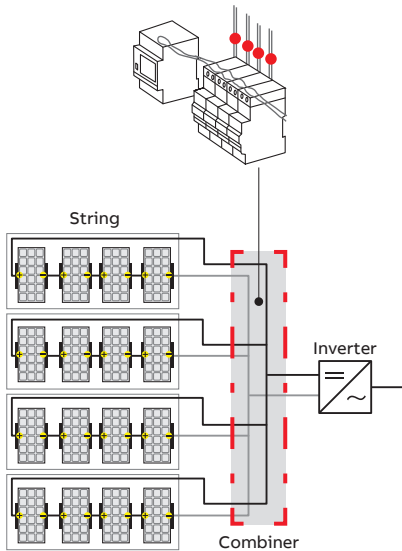

Sistema di monitoraggio dei circuiti per applicazioni fotovoltaiche

Il sistema di monitoraggio delle stringhe CMS aumenta l'efficienza dei sistemi fotovoltaici rilevando guasti sulle stringhe fotovoltaiche. Con il sistema facile da integrare è possibile rilevare immediatamente lo stato anomalo del sistema, ad esempio stringhe difettose, sovratensioni, sgancio di interruttori o alte temperature, consentendo di prendere rapidamente contromisure appropriate per risolvere il problema.

Caratteristiche principali:

- Misurazione della corrente e della temperatura direttamente dai sensori
- Il monitoraggio di due stringhe può essere combinato in un unico sensore CMS a nucleo chiuso
- Integrazione dello stato del sezionatore e dell' SPD tramite 2 ingressi digitali
- Fino a 32 punti di monitoraggio flessibili, posizionati dove è richiesta la misurazione
- I LED forniscono informazioni locali sullo stato della rete e del dispositivo.
- Il protocollo Modbus RTU garantisce una facile integrazione nei sistemi di monitoraggio di impianti o inverter
- La tecnologia di collegamento è estremamente semplice e non richiede attrezzi speciali

Unità di controllo – CMS-660

Principali caratteristiche tecniche		CMS-660
Dati generali		
Grado di protezione		IP20
Temperatura di funzionamento	[°C]	- 25 .. +70 °C
Temperatura di stoccaggio	[°C]	- 40 .. +85 °C
Dimensioni L / H / P	[mm]	71.8 x 87.0 x 64.9 (4 moduli)
Morsetti a vite		0.5...2.5 mm ² , max 0.6 Nm
Altitudine	[m]	≤ 2000 m
Resistenza di isolamento	[VAC]	400
Installazione su guida DIN		35 mm (DIN EN 50022)
Norme di riferimento		IEC 61010-1 UL 508/CSA C22.2 No. 14
Alimentazione		
Tensione di alimentazione	[VDC]	24 (±10%)
Ingresso di alimentazione	[W]	0.5 - 11 (dipende dal nr. di sensori)
Interfaccia seriale (RS-485)		
Velocità di trasmissione seriale		2.4 ... 115.2 kbps
Tipo di cavo		Ritorto, schermato
Protocollo di comunicazione		Modbus RTU
Ingressi di misura		
Numero massimo di sensori		32
Tempo di aggiornamento		≤1 sec con max 32 sensori
Ingressi digitali		
Numero di ingressi digitali		2
Metodo di connessione		Connessione a molla push-in
Diametro cavo		max. 0.5mm ²
Caratteristiche elettriche		per contatto senza potenziale
Porta Micro USB		
		1

Unità di controllo

	Descrizione			Peso unit.	Conf. (Pz)
	Tipo	Codice ABB	Codice d'ordine		
Unità di controllo CMS-660	CMS-660	2CCA880020R0001	CMS660	0.153	1



Welcome M.

Design compatto.
Performance assolute.

Semplicità installativa, comfort e sicurezza sono i concept seguiti da ABB per realizzare il nuovo sistema di videocitofonia Welcome M. Fra le principali funzioni disponibili, questo sistema consente la memorizzazione delle immagini di chi ha suonato, permettendone una successiva visualizzazione.

<https://new.abb.com/low-voltage/it/>

ABB



Efficienza energetica

System pro M compact® InSite Panoramica del sistema

System pro M compact® InSite è costituito da una gamma di dispositivi connessi per supportare la gestione dell'energia e dei consumi.

La soluzione si basa sugli standard più elevati di sicurezza dei dati (comunicazione criptata SNMP V3 e certificato SSL) e su costanti upgrade grazie a regolari aggiornamenti del firmware. Il cuore della gamma del System pro M® InSite è l'unità di controllo SCU100, sviluppata specificamente per consentire agli utenti di gestire meglio l'energia e gli asset nei quadri di distribuzione secondaria. Essa è in grado di raccogliere i dati fino a 16 contatori d'energia EQ meters o analizzatori di rete M4M, oltre a sensori di corrente per la misurazione delle singole linee.

Installazioni di ogni dimensione nelle applicazioni commerciali e industriali possono essere facilmente connesse, riducendo il tempo di installazione e

configurazione e minimizzando i tempi di fermo operativi.

Per consentire il monitoraggio e il controllo del sistema completo di distribuzione energetica, la gamma è completata da una scelta flessibile di moduli di ingresso e uscita, che possono essere facilmente connessi agli accessori del System pro M compact® di ABB, quali interruttori magnetotermici, magnetotermici differenziali e differenziali puri, e anche ad altri prodotti per guida DIN con ingressi o uscite digitali. Possono essere anche connessi a contatori di impulsi - ad es. contatori di gas o acqua - per rilevare i consumi.

Il sistema fornisce un'ampia serie di informazioni, con funzionalità che vanno dal semplice monitoraggio dell'installazione all'analisi dello storico dati, con la possibilità di creare allarmi personalizzati e di implementare azioni automatiche per ridurre i consumi energetici e assicurare la continuità di servizio.

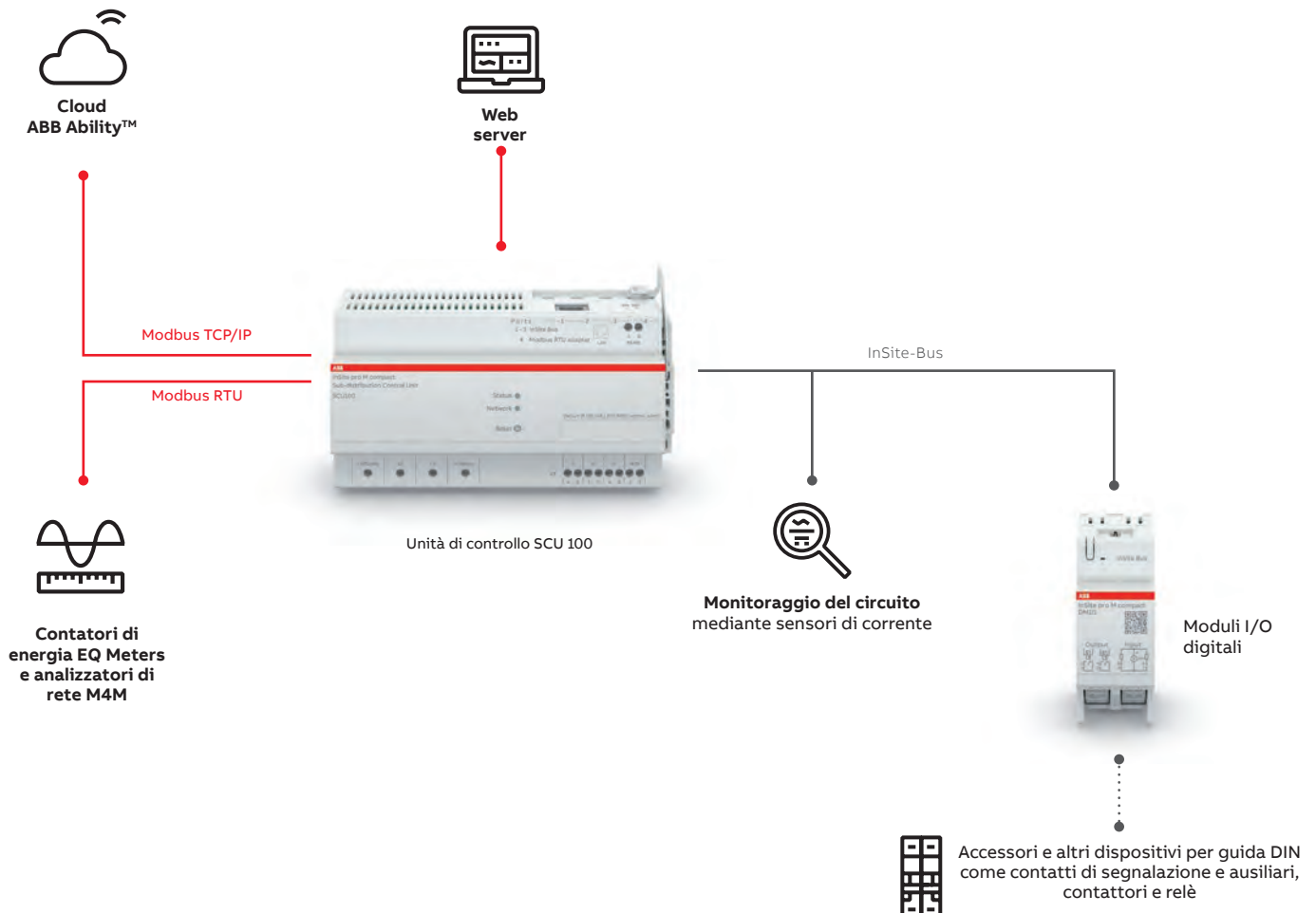

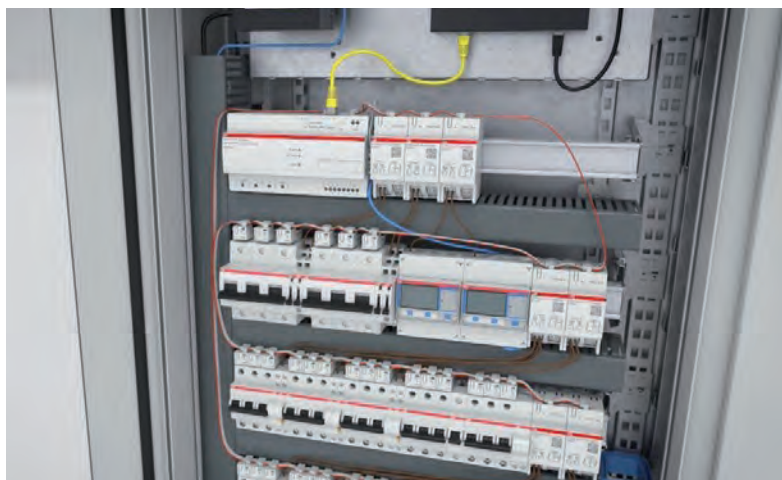

Che cosa includere nel quadro di distribuzione:

- 1 Unità di controllo
- 2 Moduli I/O digitali
- 3 Sensori di corrente
- 4 Cavo piatto

1 Unità di controllo SCU 100

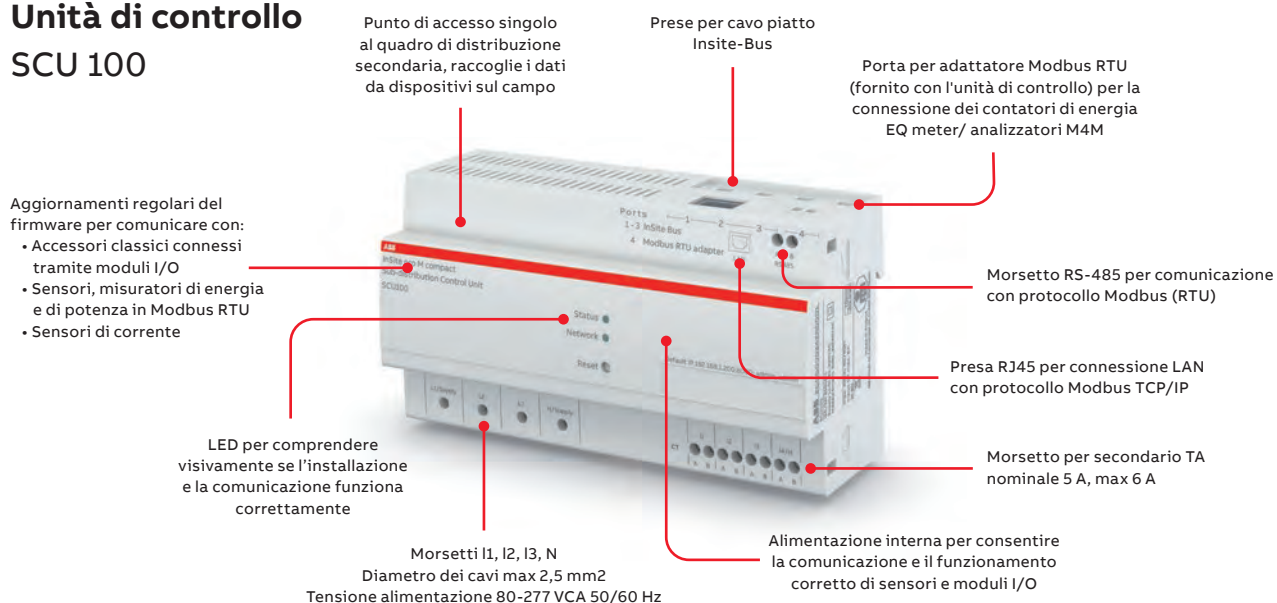

2 Moduli ingresso/uscita digitale DM00, DM10, DM11

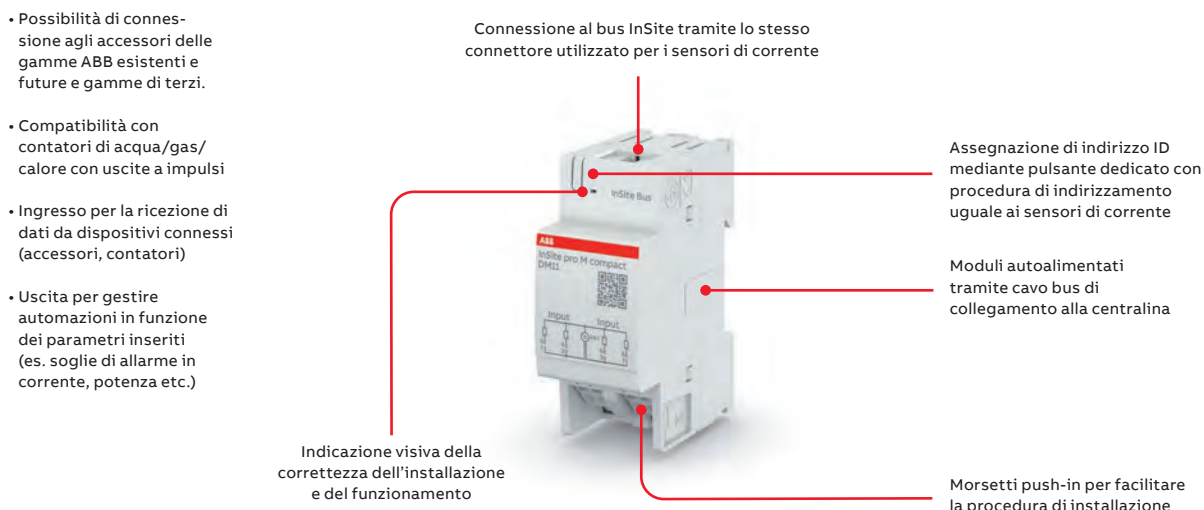

Efficienza energetica

System pro M compact® InSite Vantaggi

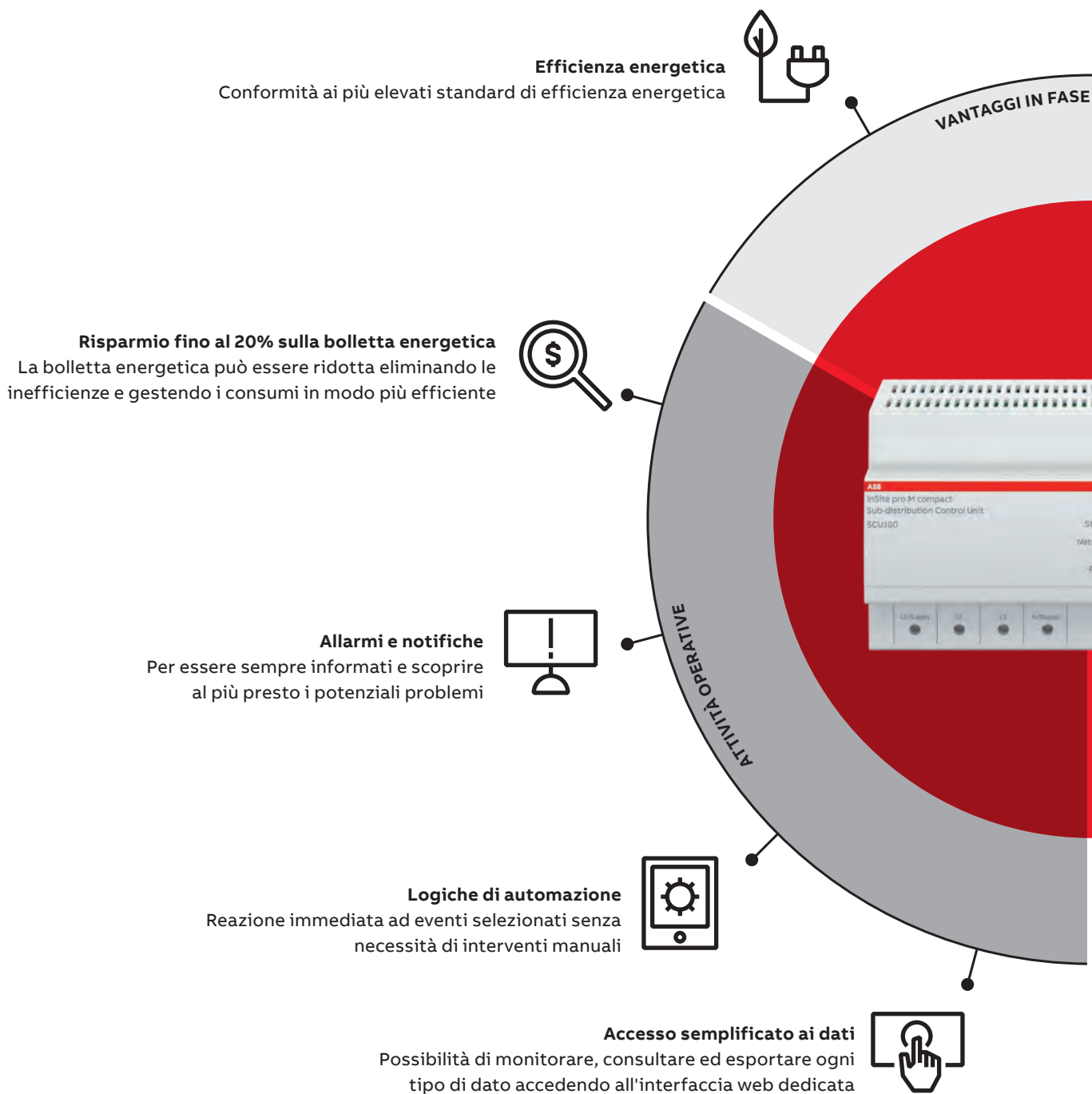

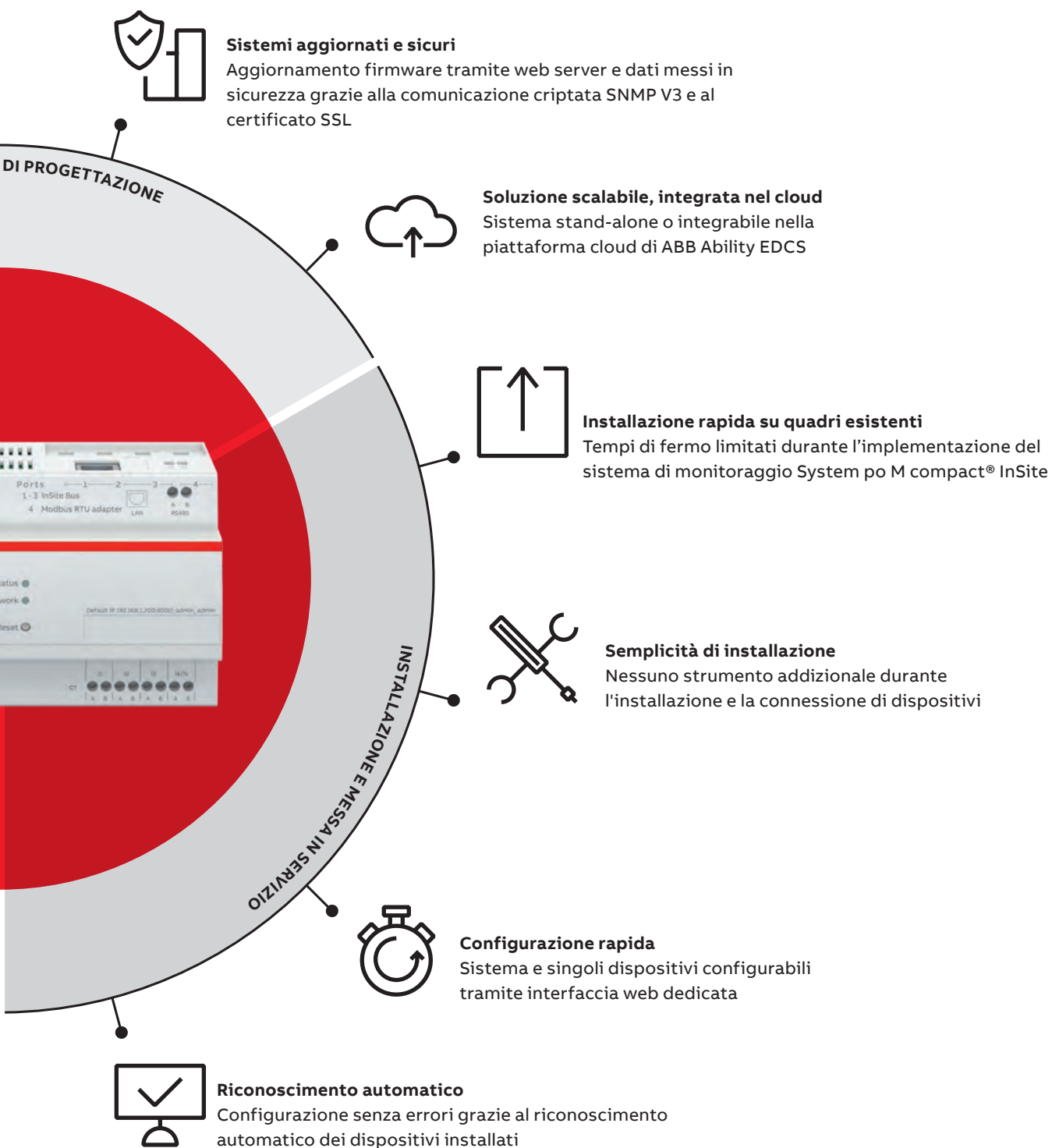



Efficienza energetica

Caratteristiche tecniche System pro M compact® InSite

Unità di controllo	Specifiche tecniche	Unità	Descrizione
	Tensione di alimentazione	[VAC]	80-277 (L1-N, +5%)
	Frequenza	[Hz]	50/60
	Potenza dissipata (L1-N)	[W]	5...45 in funzione del numero di sensori e di moduli I/O
	Potenza assorbita	[VA]	<2 (per fase)
	Range di misura tensione	[VAC]	80-277 (L1, L2, L3-N)
	Ingresso TA (Trasformatori Amperometrici)	[A]	nominale: 5 max: 6
	Componente armonica	[Hz]	fino a 2000
	Velocità dati di Modbus RTU	[Baud]	RS485 2 fili, 2400...115200
	Tempo di refresh		1 sec / 30 sec (in funzione del tipo di dati)
	Memorizzazione ed esportazione dei dati		Memorizzazione dati integrata per 1 anno Export dati CSV automatico
	Comunicazione		LAN: Modbus TCP/IP, SNMP v1, v2, criptato v3 RS485: Modbus RTU
	Dispositivi connessi		Fino a 96 sensori/canali digitali Fino a 16 contatori/analizzatori
	LAN	[Mbit/s]	100
	Sezione conduttore	[mm ²]	0,5...2,5
	Metodo di montaggio		35mm guida DIN (DIN 5022)
	Grado di protezione		IP20
	Dimensioni	[mm]	161,5x87,0x64,9 (9 moduli)
	Temperatura d'esercizio	[°C]	-25... +60
	Temperatura stoccaggio	[°C]	-40... +85
Norme di riferimento		IEC61010-1	

Precisione misure tramite TA/5	Descrizione
Tensione	± 1%
Corrente	± 1%
Componente armonica (fino a 2500Hz)	± 1%
Potenza attiva	± 2%
Potenza apparente	± 2%
Potenza reattiva	± 2%
Fattore di potenza	± 2%

Efficienza energetica

Caratteristiche tecniche System pro M compact® InSite

Moduli ingresso e uscita	Specifiche tecniche	Modulo d'ingresso DM11	Modulo uscita DM00	Modulo ingresso e uscita DM10
	Numero di canali digitali	4 ingressi	4 uscite	2 ingressi + 2 uscite
	Tensione (min - max)*	ingresso attivo: 22-26 Vdc	uscita relè: 5Vdc-240Vac	ingresso attivo: 22-26Vdc uscita relè: 5Vdc-240Vac
	Corrente (min - max)*	ingresso attivo: 4mA	uscita relè: 5mA-2,5A Max 4,5A (<5 sec)	ingresso attivo: 4mA uscita relè: mA-2,5A Max 4,5A (<5 sec)
	Durata minima impulso**	[ms] 5	n/a	5
	Frequenza impulsi**	[Hz] 100	n/a	100
	Sezione morsetti	[mm ²] 2,5	2,5	2,5
	Metodo di montaggio	guida DIN 35 mm (DIN 50022) o base plug-in SMISSLINE TP		
	Grado di protezione	IP20	IP20	IP20
	Dimensioni	[mm] 36x88x65 (2 mod.)	36x88x65 (2 mod.)	36x88x65 (2 mod.)
	Temperatura d'esercizio	[°C] -25...+60	-25...+60	-25...+60
Temperatura di stoccaggio	[°C] -40...+85	-40...+85	-40...+85	
Norme di riferimento	IEC 61010	IEC 61010	IEC 61010	

*i valori riportati per l'uscita relè sono applicabili a carichi resistivi

**applicabile solo a ingressi attivi

I sensori di corrente sono in comune con il sistema di misura multicanale CMS.

Efficienza energetica

System pro M compact® InSite



Unità di controllo SCU100

L'unità SCU100 è in grado di raccogliere misure e informazioni fino a 16 contatori di energia EQ meter o analizzatori di rete M4M (ad esempio: 7 EQ meters e 9 M4M contemporaneamente), oltre a 96 sensori di corrente e/o canali digitali via InSite-Bus, contemporaneamente. Calcola l'energia e visualizza gli stati a livello di singola linea e confronta i valori memorizzati per periodo o per dispositivo.

L'InSite-Bus può raccogliere in totale 96 segnali provenienti dai sensori di corrente e dai moduli di ingresso e uscita. Ogni modulo di ingresso e uscita occupa 4 segnali (ad esempio con 2 moduli di ingresso e uscita sarà possibile inserire al massimo 88 sensori).

L'unità di controllo è provvista di ingressi per TA/5 per il monitoraggio del circuito principale.

Il monitoraggio in remoto del sistema è reso possibile da una comunicazione digitale che supporta protocolli diversi: Modbus RTU, TCP o SNMP v1 e v2 e il v3 criptato.

Il suo webserver integrato offre un accesso intuitivo ai dati misurati, alle impostazioni di configurazione ed ai parametri di sistema, fornendo un'interfaccia unica sia per il monitoraggio che per la messa in servizio. Le due interfacce – LAN (TCP/IP o Modbus TCP) e RS485 (Modbus RTU) – garantiscono l'integrazione diretta in ogni sistema di supervisione. I dati possono essere letti per mezzo di un protocollo SNMP criptato.

L'unità di controllo SCU100 è stata sviluppata appositamente per soddisfare le esigenze di monitoraggio dell'energia, degli asset e di controllo nei quadri di distribuzione secondaria. In una situazione in cui l'efficienza energetica e la continuità di servizio stanno diventando fondamentali, l'unità di controllo SCU100 offre la possibilità di ridurre gli sprechi e identificare al più presto le situazioni a rischio.

Efficienza energetica

System pro M compact® InSite



Moduli con ingresso e uscita digitali - DM11, DM00, DM10

La gamma dei moduli con ingresso e uscita digitali include 3 dispositivi per adattarsi alla quantità e al tipo dei prodotti installati: Modulo ingresso DM11, Modulo uscita DM00 e Modulo ingresso/uscita DM10.

Tutti possono essere connessi agli accessori del System pro M compact® di interruttori magnetotermici, interruttori magnetotermici differenziali e differenziali puri, ma anche ad altri prodotti con ingresso o uscita digitale (es. contatori per acqua o gas). Possono leggere lo stato del contatto, attivare e disattivare linee tramite l'utilizzo di contattori, bobine di apertura, ecc. e raccogliere i consumi di energia elettrica, acqua e gas attraverso gli ingressi impulsivi. Il System pro M compact® InSite tramite gli ingressi con contatti puliti può quindi essere utilizzato per revamping su quadri esistenti indipendentemente dalle apparecchiature installate, anche di produttori terzi.



Accessori

L'unità di controllo SCU100 richiede un cavo piatto per raccogliere informazioni dai sensori di corrente e dai moduli I/O digitali. Il cavo piatto è del tipo a 4 pin, disponibile in varie lunghezze. I dispositivi possono essere posizionati alle distanze personalizzabili richieste dall'applicazione specifica.

Descrizione	Dati per ordinazione			Peso unità (Kg)	Unità per confezione (pz)
	Tipo	Codice ABB	Codice d'ordine		
Unità di controllo	SCU100	2CCG000242R0001	SCU100	0,329	1
Modulo 4 Ingressi digitali	DM11	2CCG000245R0001	DM11	0,075	1
Modulo 4 uscite digitali	DM00	2CCG000246R0001	DM00	0,085	1
Modulo 2 ingressi e 2 uscite digitali	DM10	2CCG000247R0001	DM10	0,080	1
Cavo piatto 5m	INS105	2CCG000243R0001	INS105	0,046	1
Set connettori (35 pz.)	INS135	2CCG000244R0001	INS135	0,024	35

I sensori di corrente sono in comune con il sistema di misura multicanale CMS.





System pro M compact®

Schemi di collegamento, dimensioni di ingombro, marchi e approvazioni

Indice

Schemi di collegamento

Interruttori magnetotermici	684
Interruttori differenziali	685
Relè differenziali	689
Elementi ausiliari	692
Apparecchi di protezione e sicurezza	697
Apparecchi di comando e segnalazione	712
Apparecchi di controllo e automazione	722
Apparecchi per l'efficienza energetica	729

Dimensioni di ingombro

Prodotti con profilo modulare	738
Prodotti con profilo non modulare	746
Disegni delle dimensioni di ingombro	748

Marchi e approvazioni

Interruttori magnetotermici e differenziali	772
Altri apparecchi	780

Clicca sulle voci di questo indice per andare alla pagina corrispondente.

Se vuoi tornare a questo indice, clicca sull'icona  presente su ogni pagina del documento.

Se vuoi tornare al sommario generale, clicca sull'icona  in alto su questa pagina.



Schemi di collegamento

Interruttori magnetotermici

Interruttori magnetotermici

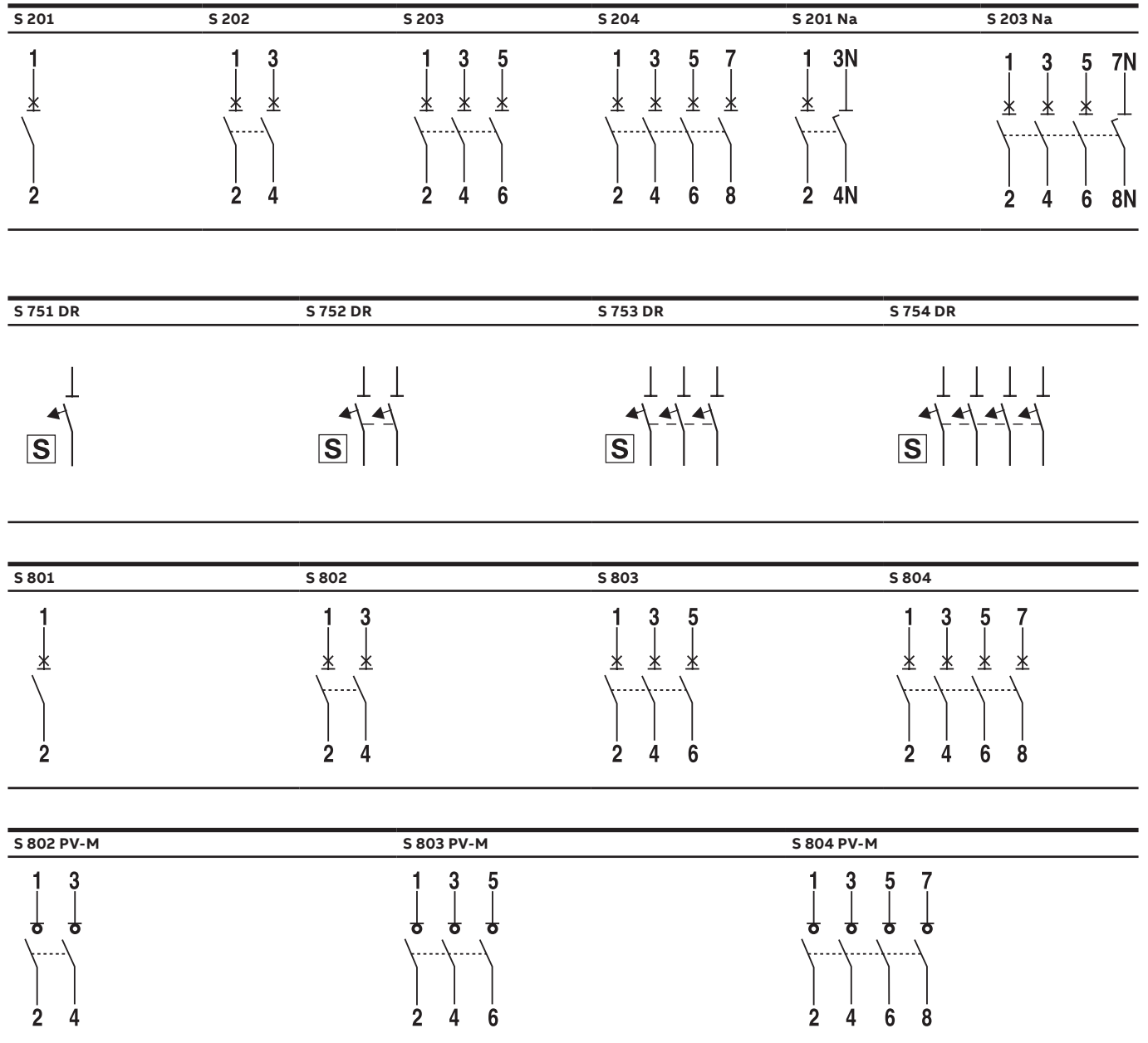

Schemi di collegamento

Interruttori differenziali

Interruttori differenziali puri

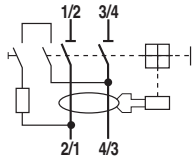
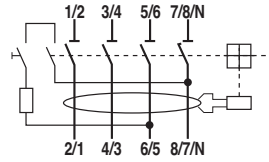
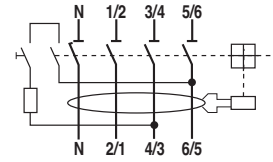
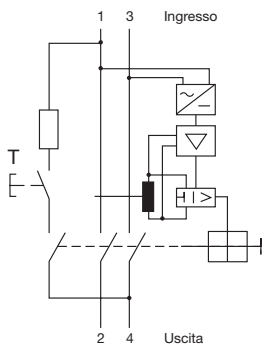
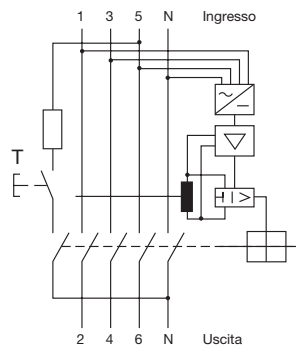
F 202**F 204****F 204 neutro a sinistra****F 202 B****F 204 B**



Schemi di collegamento

Interruttori differenziali

Blocchi differenziali

DDA 202

DDA 203

DDA 204

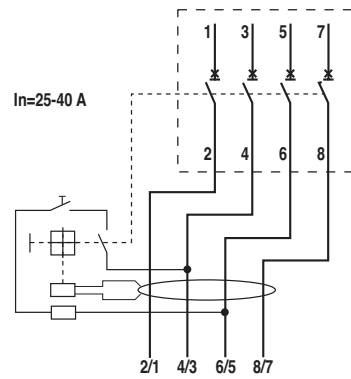
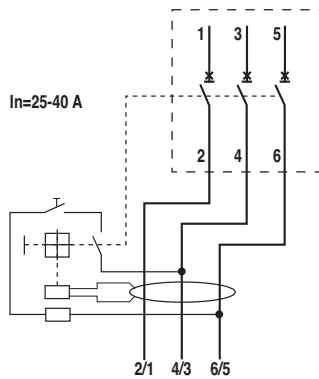
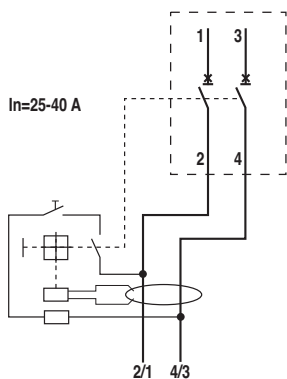

DDA 202

DDA 203

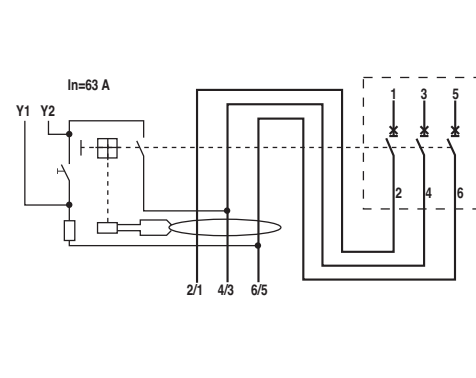
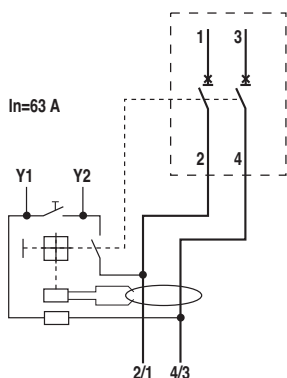

DDA 204

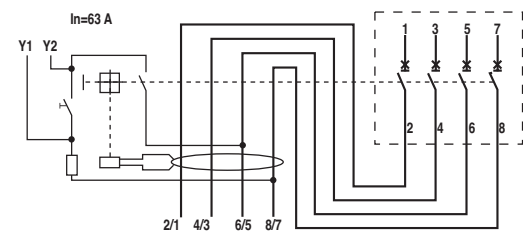

Schemi di collegamento

Interruttori differenziali

Blocchi differenziali

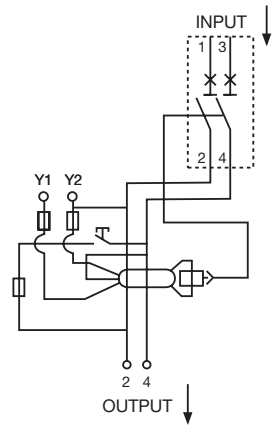
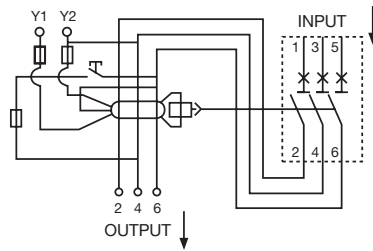
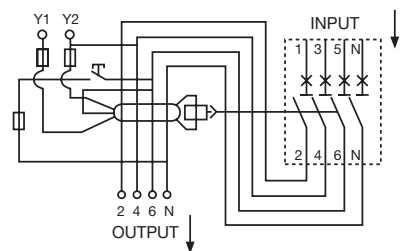
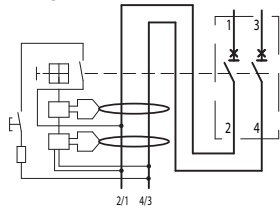
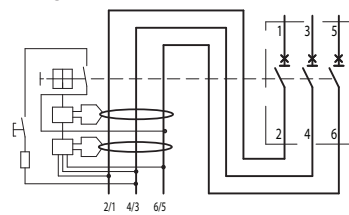
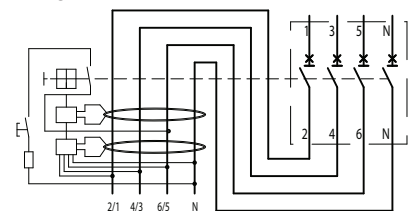
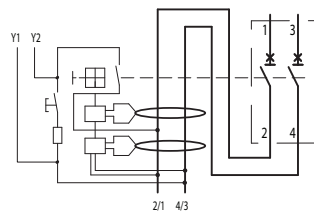
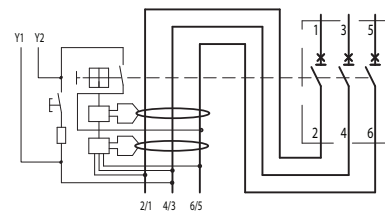
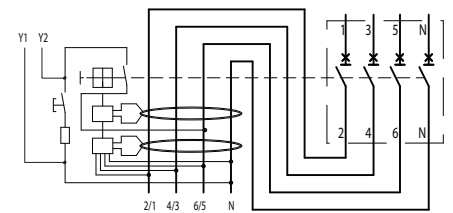
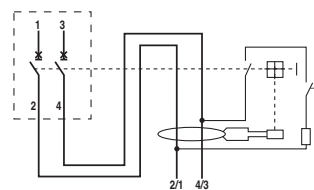
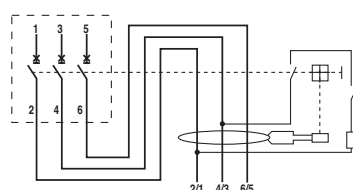
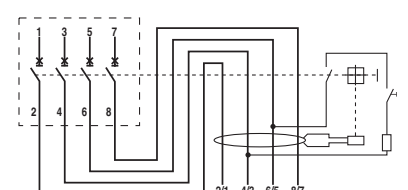
DDA 202 AE**DDA 203 AE****DDA 204 AE****DDA 202 B type****In=25 A****DDA 203 B type****In=25 A****DDA 204 B type****In=25 A****In=40-63 A****In=40-63 A****In=40-63 A****DDA 802****DDA 803****DDA 804**



Schemi di collegamento

Interruttori differenziali

Interruttori magnetotermici differenziali

DS201

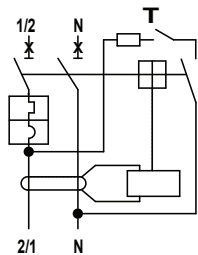

DS202C

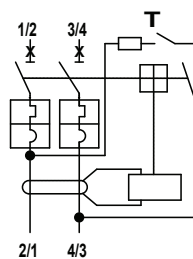

Interruttori magnetotermici differenziali

DS203NC

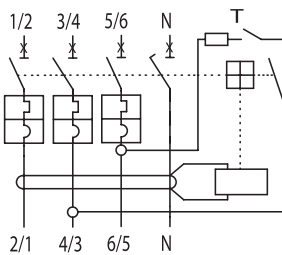

Arc Fault

S-ARC1

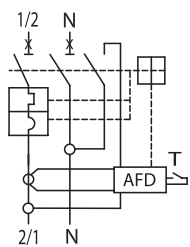

DS-ARC1

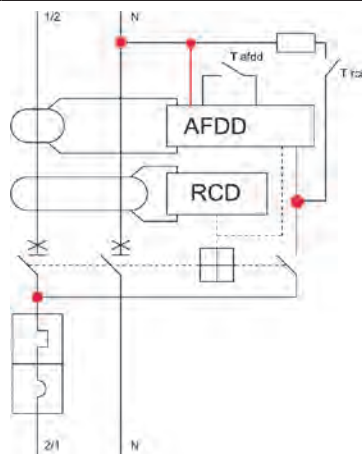

Schemi di collegamento

Relè differenziali

Relè differenziali

RD2

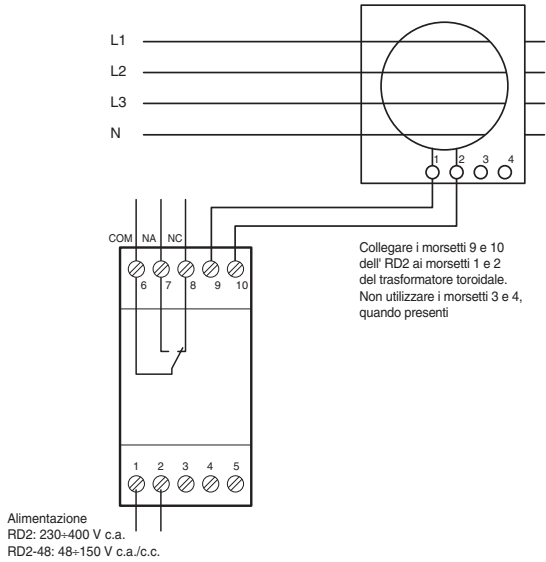

RD3 - bobina di minima tensione

RD3 - bobina di apertura a lancio di corrente

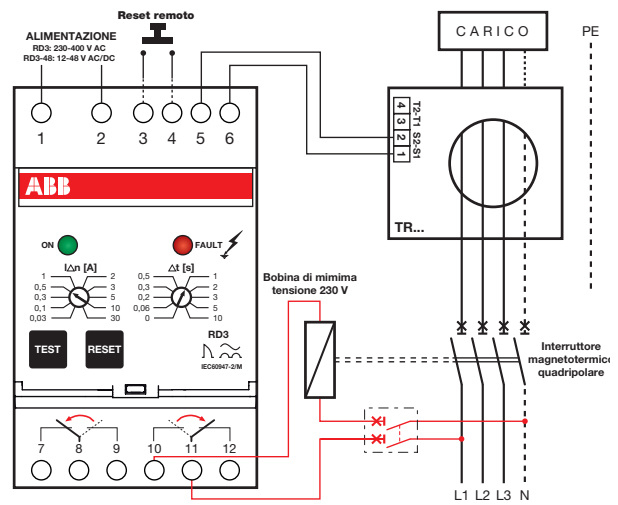
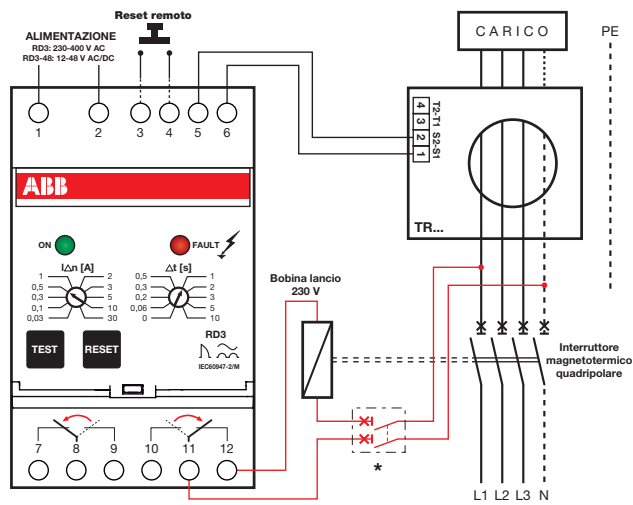

* La protezione differenziale non è attiva quando questo interruttore è aperto



Schemi di collegamento

Relè differenziali

ELR48P - bobina di apertura a lancio di corrente

ELR48P - bobina di minima tensione

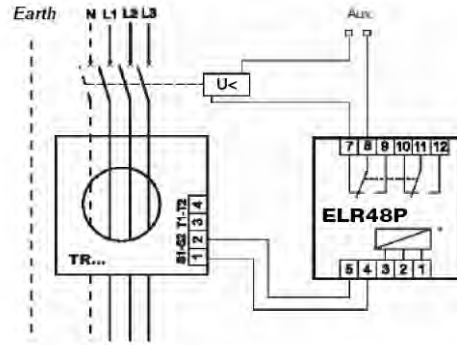
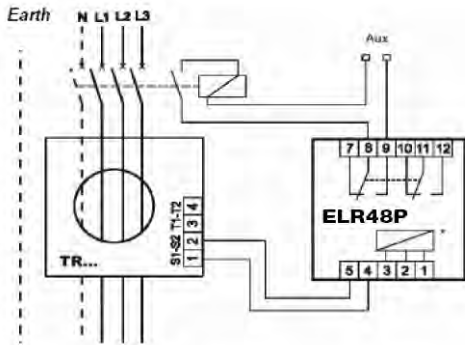

ELR72 - bobina di apertura a lancio di corrente

ELR72 - bobina di minima tensione

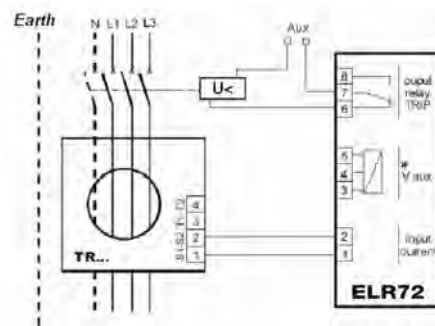
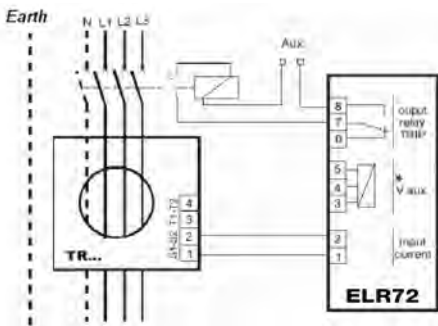

ELR96 - bobina di apertura a lancio di corrente

ELR96 - bobina di minima tensione

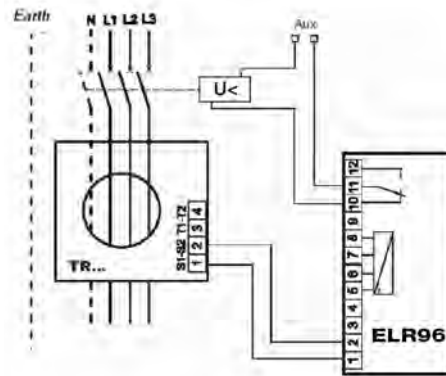
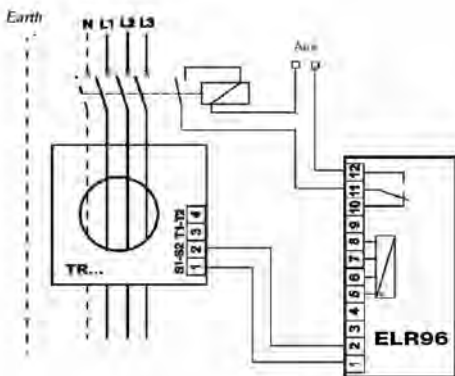

ELR72P - bobina di apertura a lancio di corrente

ELR72P - bobina di minima tensione

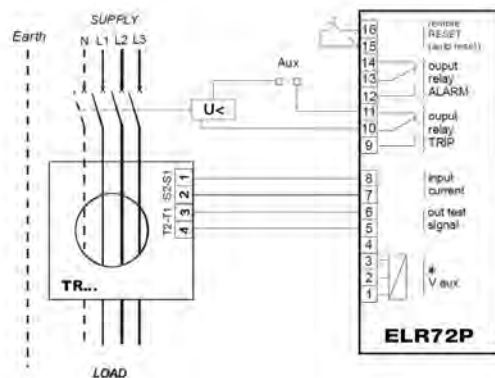
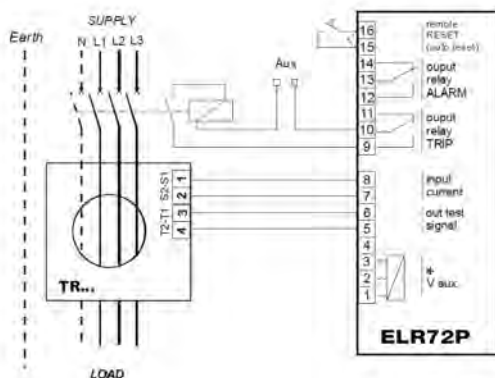

Schemi di collegamento

Relè differenziali

ELR96P - bobina di apertura a lancio di corrente

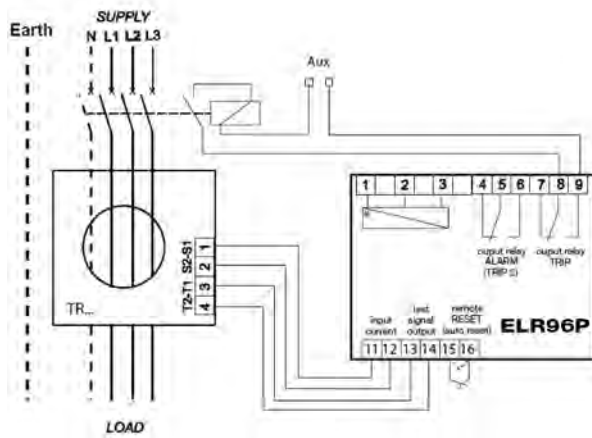

ELR96P - bobina di minima tensione

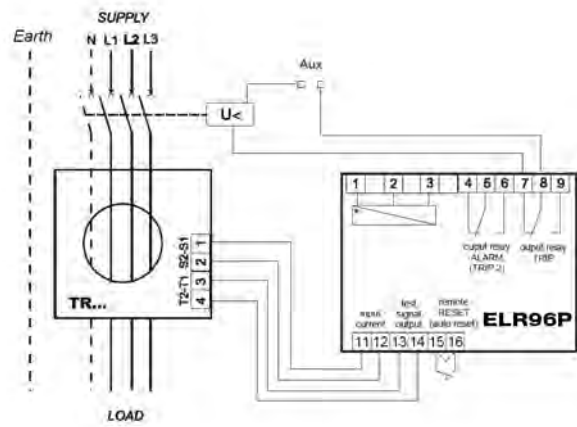

ELR96PF - bobina di apertura a lancio di corrente

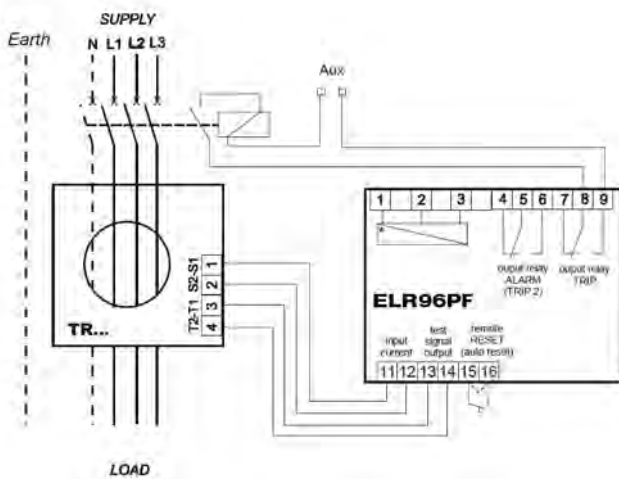

ELR96PF - bobina di minima tensione

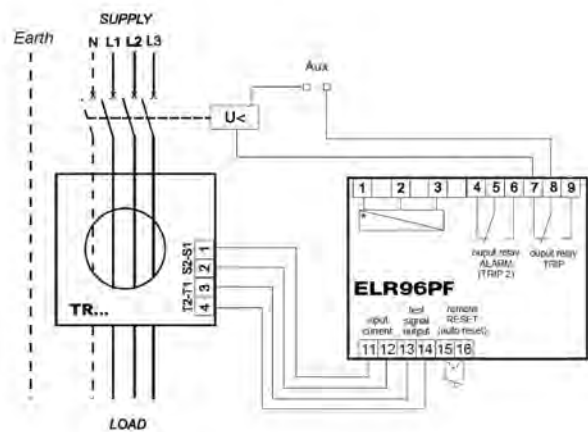

ELR96PD - bobina di apertura a lancio di corrente

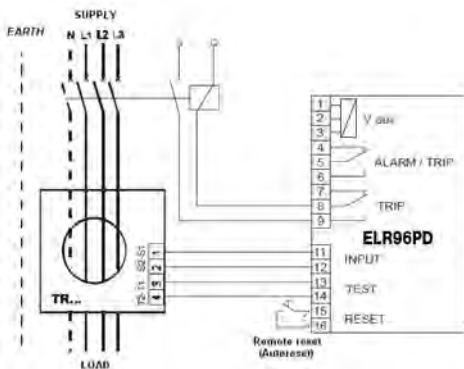

ELR96PD - bobina di minima tensione

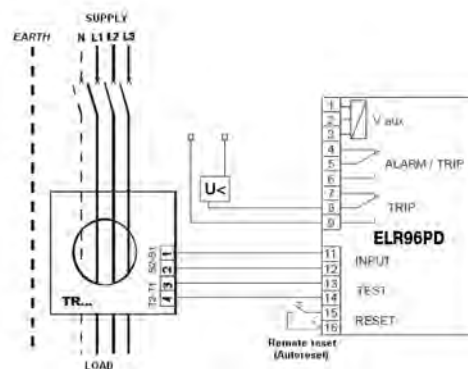



Schemi di collegamento

Elementi ausiliari



ABB offre una gamma completa di contatti ausiliari, incluso il contatto univesale S2C-S/H6R. I contatti ausiliari indicano la posizione della leva dell'interruttore magnetotermico. I contatti di segnalazione, oltre a indicare la posizione della leva dell'interruttore magnetotermico, segnalano anche il tipo di guasto avvenuto, es. sovraccarico o cortocircuito.

Schemi di collegamento

Elementi ausiliari

Comando motorizzato S2C-CM

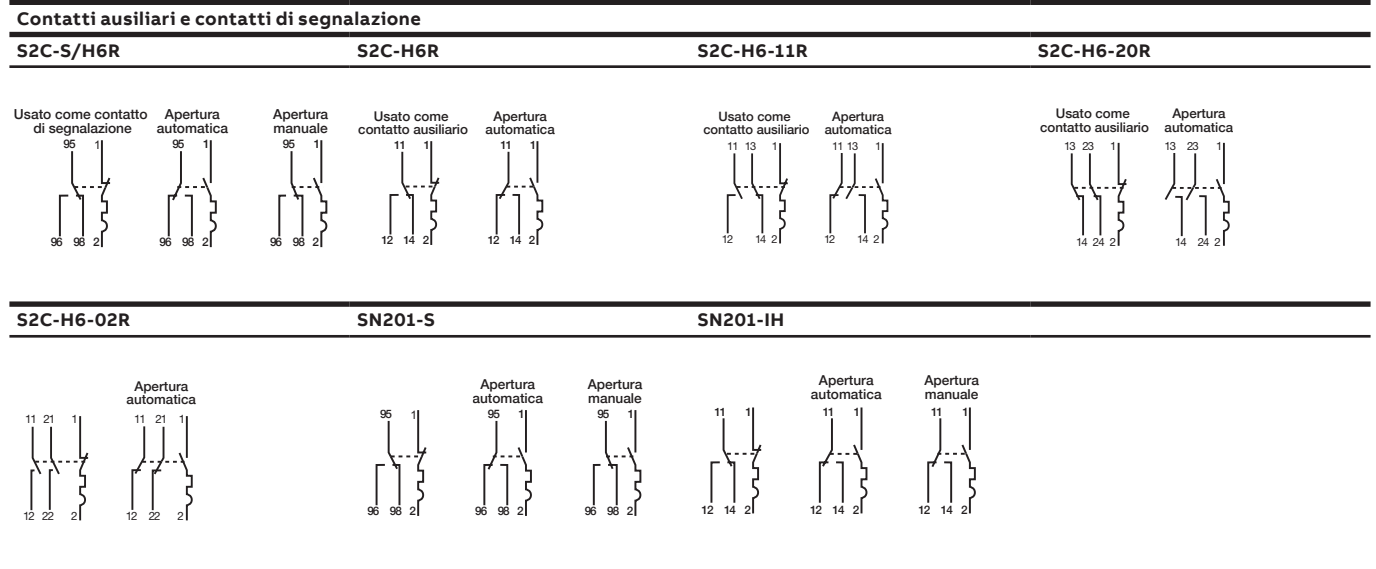
Utilizzo in bassa tensione: 12...30 V c.a., 12...48 V c.c.

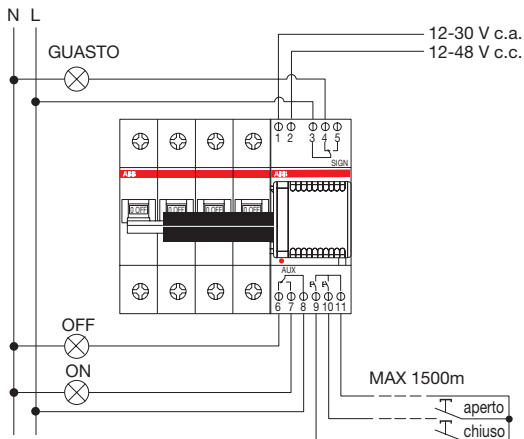

Utilizzo a 230V c.a. tramite un trasformatore per campanelli TM 15/12

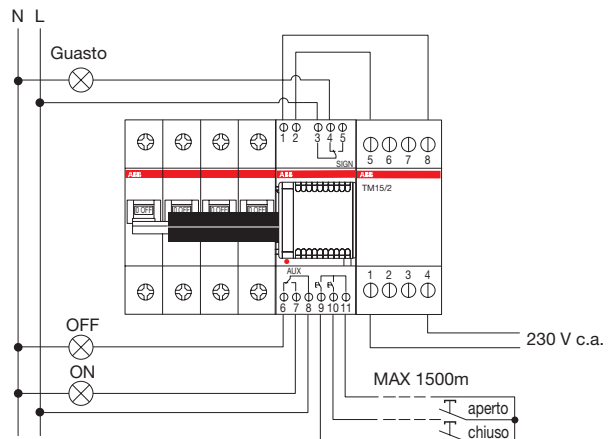

Utilizzo di più comandi motorizzati in bassa tensione 12...30 V c.a., 12...48 V c.c.

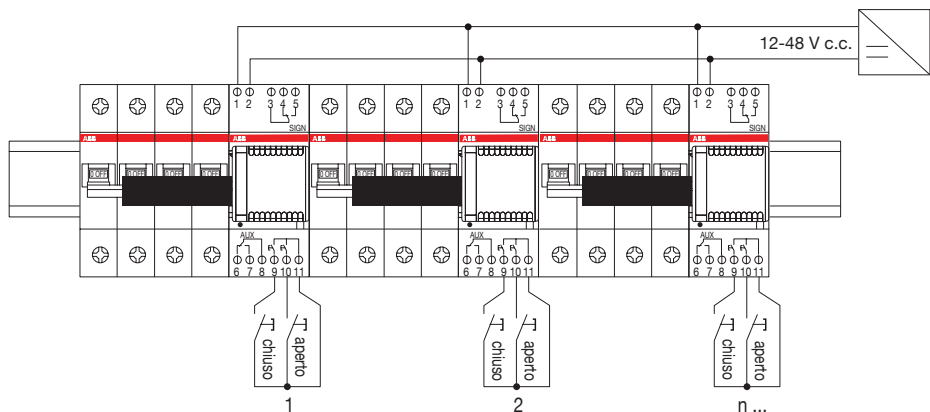

Utilizzo di più comandi motorizzati a 230 V c.a. mediante un unico trasformatore

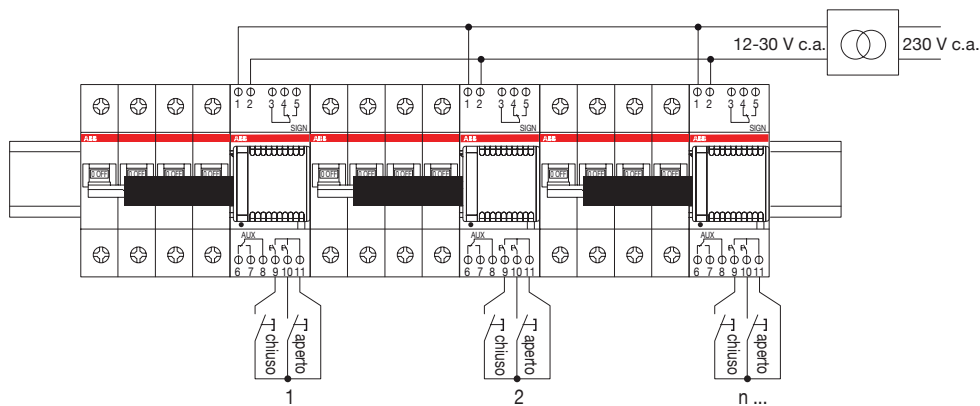



Schemi di collegamento

Elementi ausiliari

Comando motorizzato DS2C-CM

Utilizzo in bassa tensione 12...30 V c.a., 12...48 V c.c.

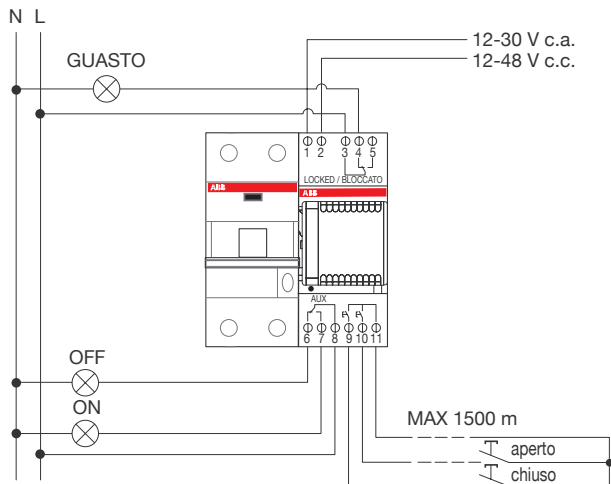

Utilizzo a 230 V c.a. con un trasformatore TN15/12

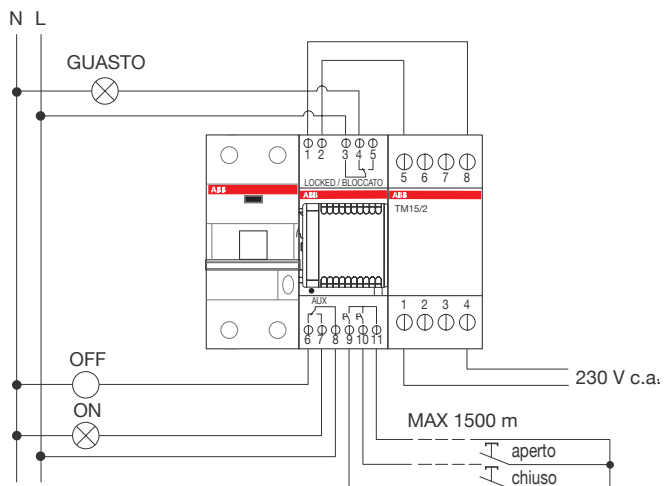

Schemi di collegamento

Elementi ausiliari

Comando motorizzato e autorichiedente F2C-CM e F2C-ARI

Utilizzo in bassa tensione 12...30 V c.a., 12...48 V c.c.

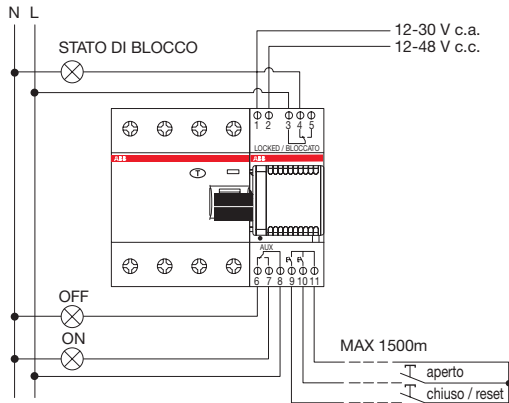

Utilizzo a 230 V c.a. mediante trasformatore (ad esempio TM15/12)

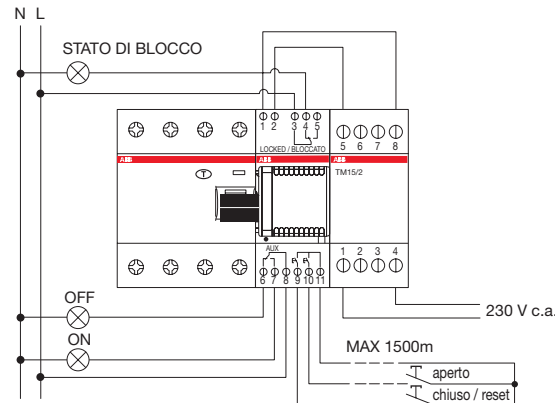

Utilizzo di più dispositivi autorichiedenti in bassa tensione 12...30 V c.a., 12...48 V c.c.

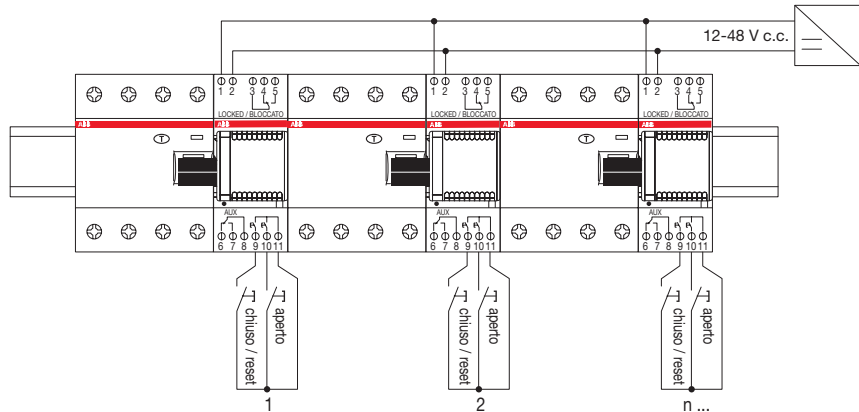

Utilizzo di più dispositivi autorichiedenti a 230 V c.a. mediante un unico trasformatore

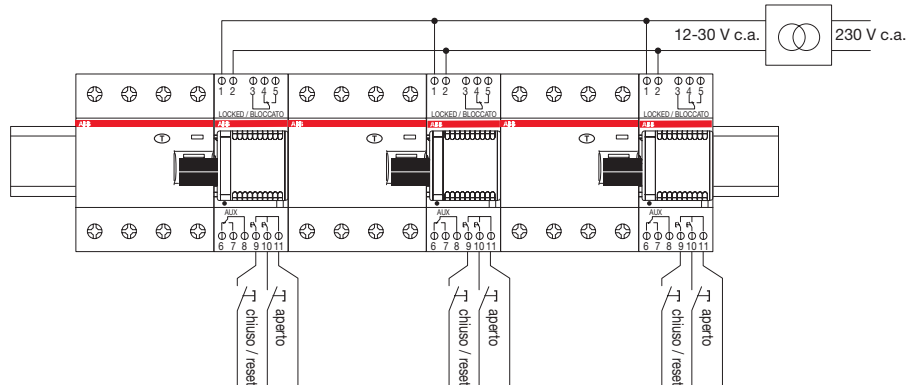



Schemi di collegamento

Elementi ausiliari

F2C-ARH e F2C-ARH-T

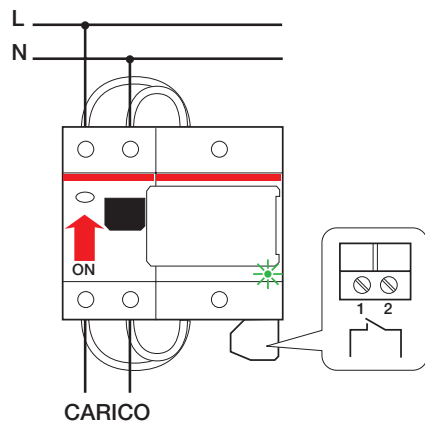

Schemi di collegamento

Apparecchi di protezione e sicurezza

Scaricatore di sovratensione - Tipo 1

Tipo 1 unipolare

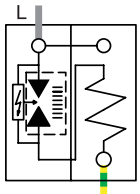

OVR T1 25 255

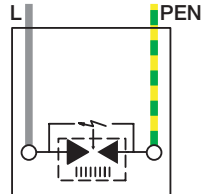

OVR T1 25 440-50

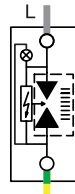

OVR T1 25 255-7

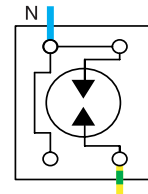

OVR T1 50 N

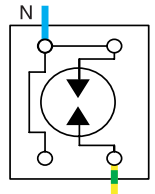

OVR T1 100 N

Tipo 1 multipolare

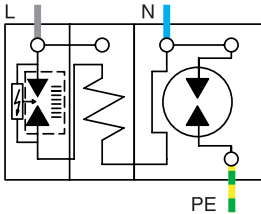

OVR T1 1N 25 255

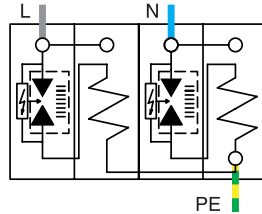

OVR T1 2L 25 255

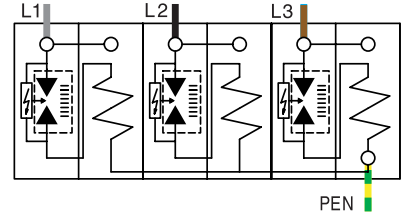

OVR T1 3L 25 255

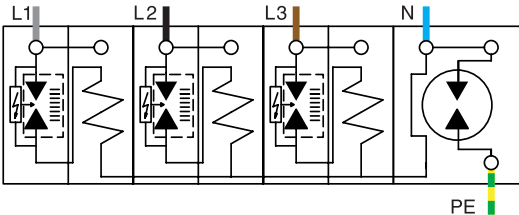

OVR T1 3N 25 255

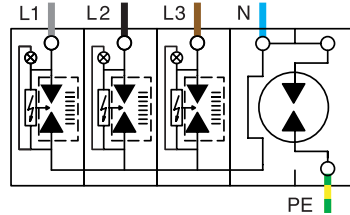

OVR T1 3N 25 255-7

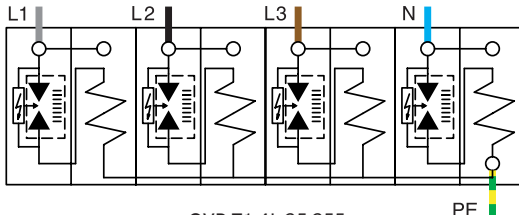

OVR T1 4L 25 255

Tipo 1 multipolare con contatto di segnalazione remota (TS)

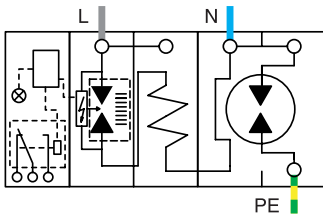

OVR T1 1N 25 255 TS

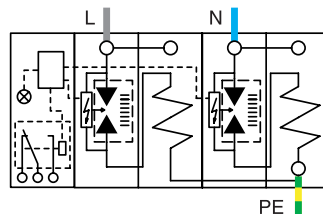

OVR T1 2L 25 255 TS

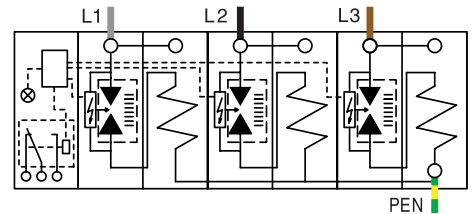

OVR T1 3L 25 255 TS

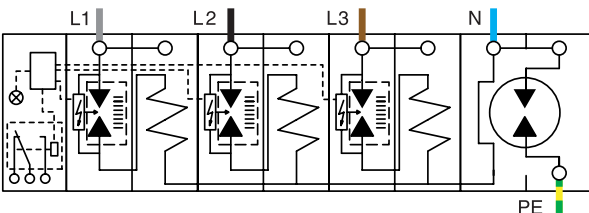

OVR T1 3N 25 255 TS

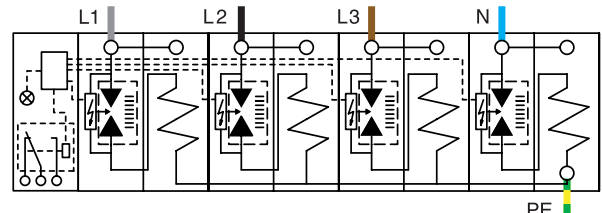

OVR T1 4L 25 255 TS



Schemi di collegamento

Apparecchi di protezione e sicurezza

Scaricatori di sovratensioni per impianti fotovoltaici - OVR PV

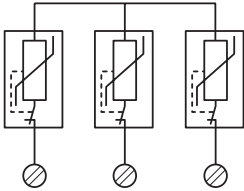

OVR PV T2 40-600 P QS

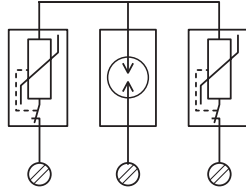

OVR PV T2 40-1000/1500 P QS

Scaricatori di sovratensioni - Tipo 1+2

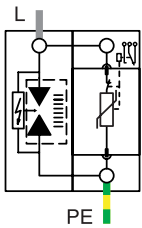

OVR T1+2 25 255 TS

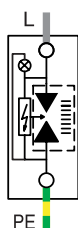

OVR T1+2 15 255-7

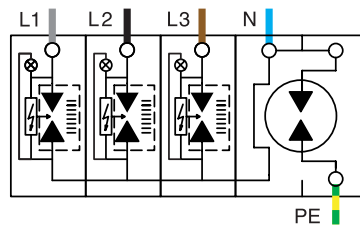

OVR T1+2 3N 15 255-7

Scaricatori di sovratensioni - Tipo 1+2 / Tipo 2

Scaricatori di sovratensioni tipo 2 non estraibili

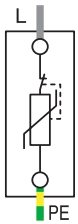

OVR T2 40 275 QS
OVR T2-T3 20 QS

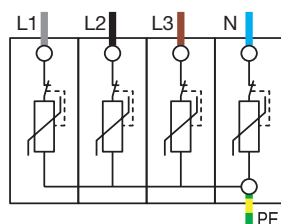

OVR T2 4L 40-275 P QS

Scaricatori di sovratensioni tipo 1+2 estraibili

Scaricatori di sovratensioni unipolari tipo 2

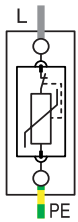

OVR T2-T3 20-275 P QS,
OVR T2 40-275 P QS, OVR
T2-T3 20-440 P QS, OVR
T2 40-275 P QS

Tipo 2 unipolare con riserva di funzionamento (s)

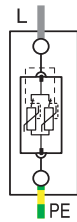

OVR T2 40-275s P QS,
OVR T2 80 275s P QS,
OVR T2 40-440s P QS,
OVR T2 80-440s P QS,
OVR T1+2 7 275s P

Tipo 2 unipolare con contatto di segnalazione remota (TS)

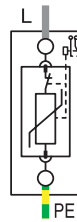

OVR T2-T3 20-275 P TS QS,
OVR T2 40-275 P TS QS,
OVR T2-T3 20-440 P TS QS,
OVR T2 40-440 P TS QS

Tipo 2 unipolare con riserva di funzionamento (s) e contatto di segnalazione remota (TS)

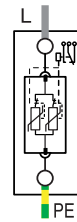

OVR T2 40-275s P TS QS,
OVR T2 80-275s P QS,
OVR T2 40-440s P TS QS,
OVR T2 80-440s P TS QS

Schemi di collegamento

Apparecchi di protezione e sicurezza

Scaricatori di sovratensioni - Tipo 1+2 / Tipo 2

Tipo 2 multipolare

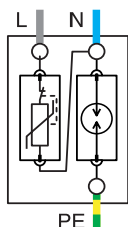

OVR T2-T3 1N 20-275 P QS,
OVR T2 1N 40-275 P QS

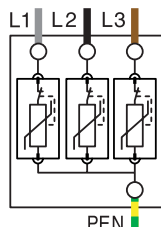

OVR T2-T3 3L 20-275 P QS,
OVR T2 3L 40-275 P QS

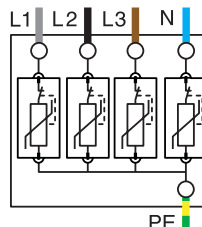

OVR T2-T3 4L 20-275 P QS, OVR
T2 4L 40-275 P QS

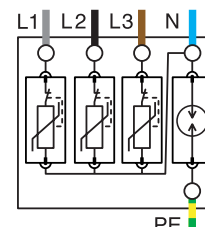

OVR T2-T3 3N 20-275 P QS,
OVR T2 3N 40-275 P QS

Tipo 2 multipolare con riserva di funzionamento (s)

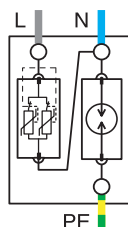

OVR T2 1N 40-275s P QS,
OVR T2 1N 80-275s P QS,
OVR T1+2 1N 7 275s P

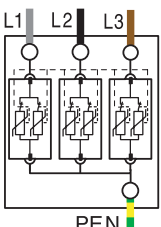

OVR T2 3L 40-275s P QS,
OVR T2 3L 80-275s P QS,
OVR T1+2 3L 7 275s P

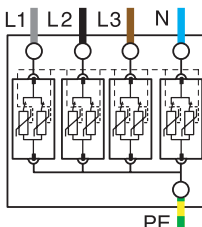

OVR T2 4L 40-275s P QS,
OVR T2 4L 80-275s P QS,
OVR T1+2 4L 7 275s P

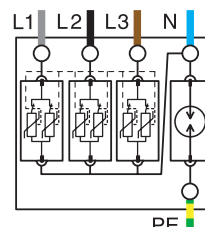

OVR T2 3N 40-275s P QS,
OVR T2 3N 80-275s P QS,
OVR T1+2 3N 7 275s P

Tipo 2 multipolare con contatto di segnalazione remota (TS)

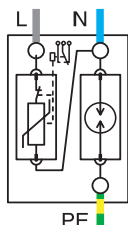

OVR T2-T3 1N 20-275 P TS QS,
OVR T2 1N 40-275 P TS QS

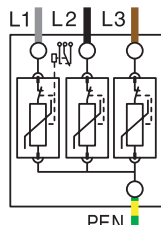

OVR T2-T3 3L 20-275 P TS QS,
OVR T2 3L 40-275 P TS QS

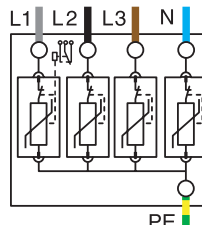

OVR T2-T3 4L 20-275 P TS QS,
OVR T2 4L 40-275 P TS QS

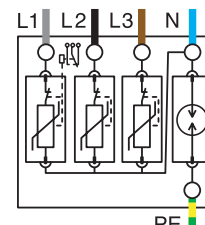

OVR T2-T3 3N 20-275 P TS QS,
OVR T2 3N 40-275 P TS QS

Tipo 2 multipolare con riserva di funzionamento (s) e contatto di segnalazione remota (TS)

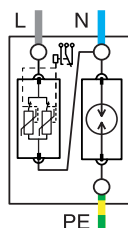

OVR T2 1N 40-275s P TS QS,
OVR T2 1N 80-275s P TS QS

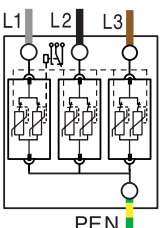

OVR T2 3L 40-275s P TS QS,
OVR T2 3L 80-275s P TS QS

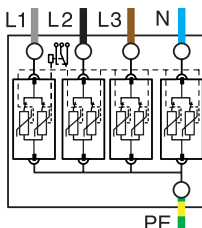

OVR T2 4L 40-275s P TS QS,
OVR T2 4L 80-275s P TS QS

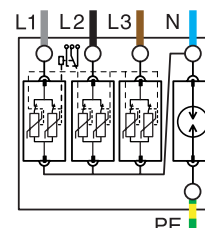

OVR T2 3N 40-275s P TS QS,
OVR T2 3N 80-275s P TS QS

Tipo 2 Autoprotetti

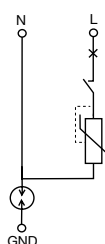

OVR Plus N1 20

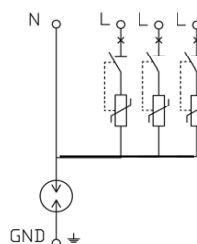

OVR Plus N3 20

Tipo 2 Speciale 24/48 c.a. e c.c. - OVR 75 V

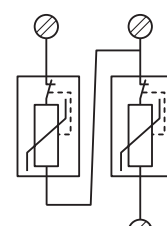

OVR T2 2L 20-75 P



Schemi di collegamento

Apparecchi di protezione e sicurezza

E90

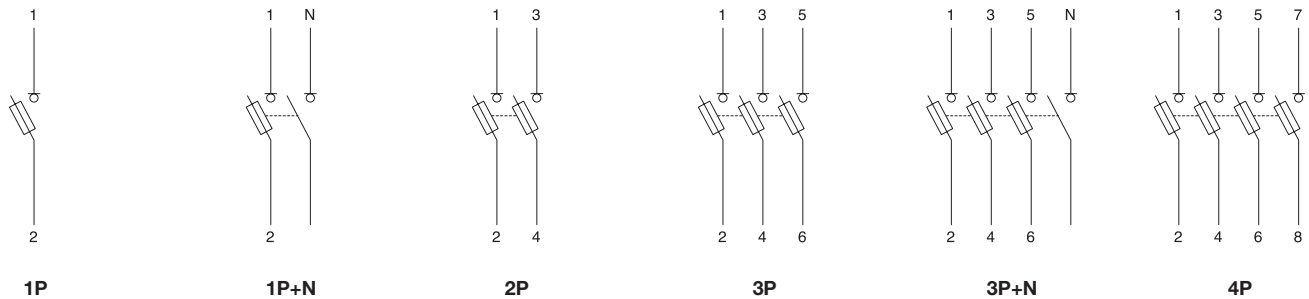

Cablaggio in corrente alternata E 90 delle versioni con spia di segnalazione

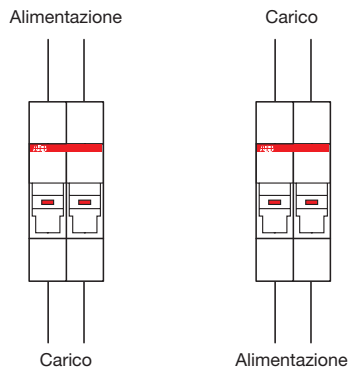

Per sistemi in corrente continua fare riferimento allo schema di collegamento dei sezionatori E 90 PV

E90h

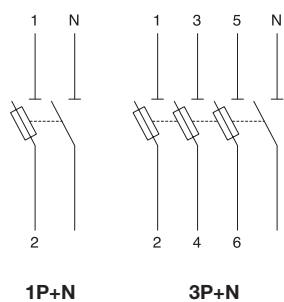

E90 e E90/30 CC

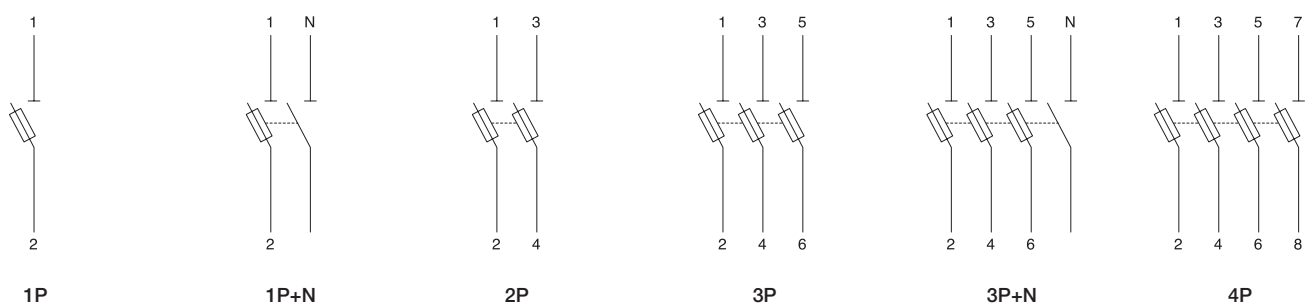

Schemi di collegamento

Apparecchi di protezione e sicurezza

E90 PV

Cablaggio in corrente continua E 90 PV delle versioni con spia di segnalazione

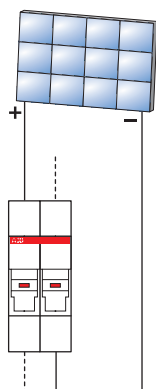
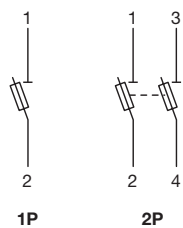

In corrente continua, poiché il LED consente il passaggio della corrente da positivo a negativo, il cablaggio deve seguire il verso della corrente indicato nello schema.

E90 50/125

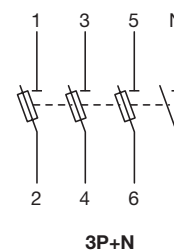
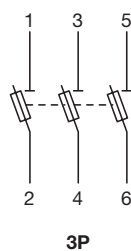
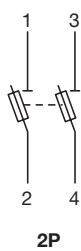
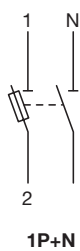

E90 30/60 J

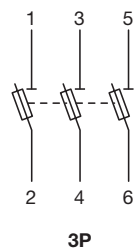
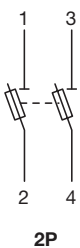



Schemi di collegamento

Apparecchi di protezione e sicurezza

EPD24

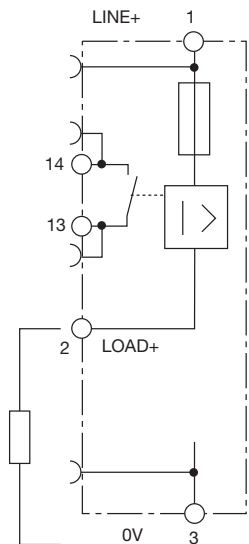

EPD24-TB-101
 senza segnale di ingresso
 con segnale di uscita F
 singolo segnale, NA
 - Condizioni operative: contatto 13-14 chiuso
 - Condizione di errore: contatto 13 - 14 aperto

SQZ3

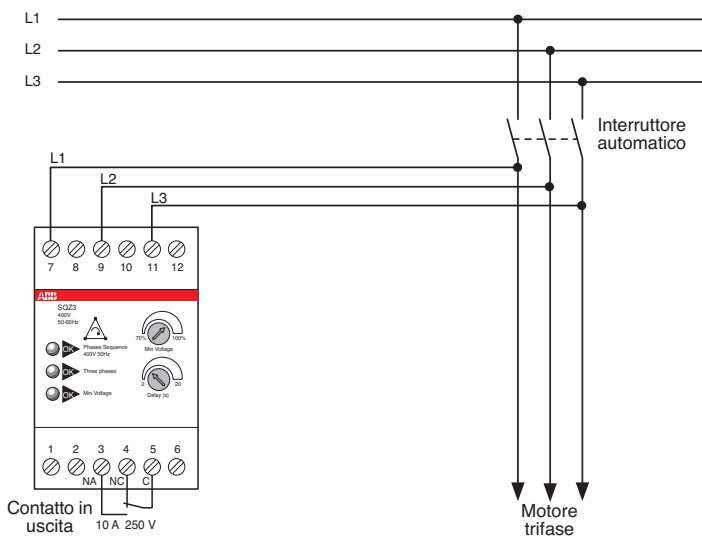

E 236 US 1, E 236 US 2

E236-US 1.1 e US 2.1

E236-US 1.1D

3 x 230V + N
 3N - 230/400V

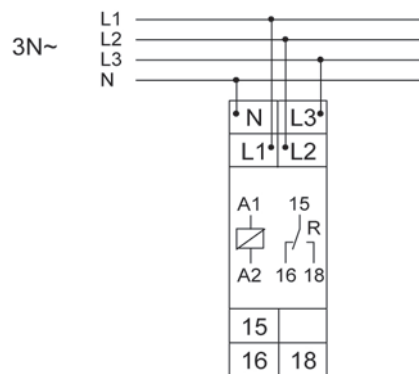
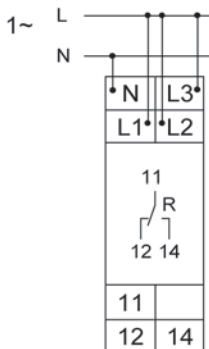
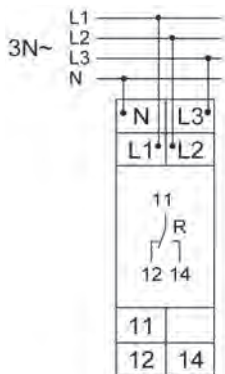
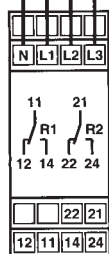

Schemi di collegamento

Apparecchi di protezione e sicurezza

ISOLTESTER-DIG, QSD-DIG e SELVTESTER-24 - Schema di collegamento con trasformatore con presa centrale (PC)

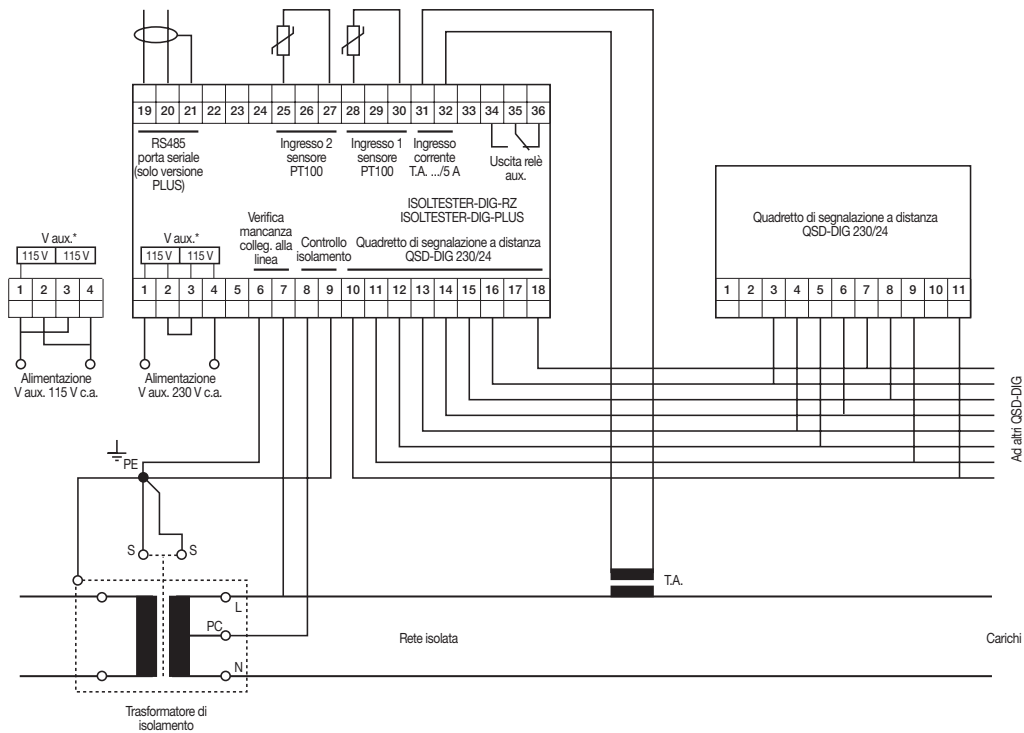

ISOLTESTER-DIG, QSD-DIG e SELVTESTER-24 - Schema di collegamento con trasformatore senza presa centrale

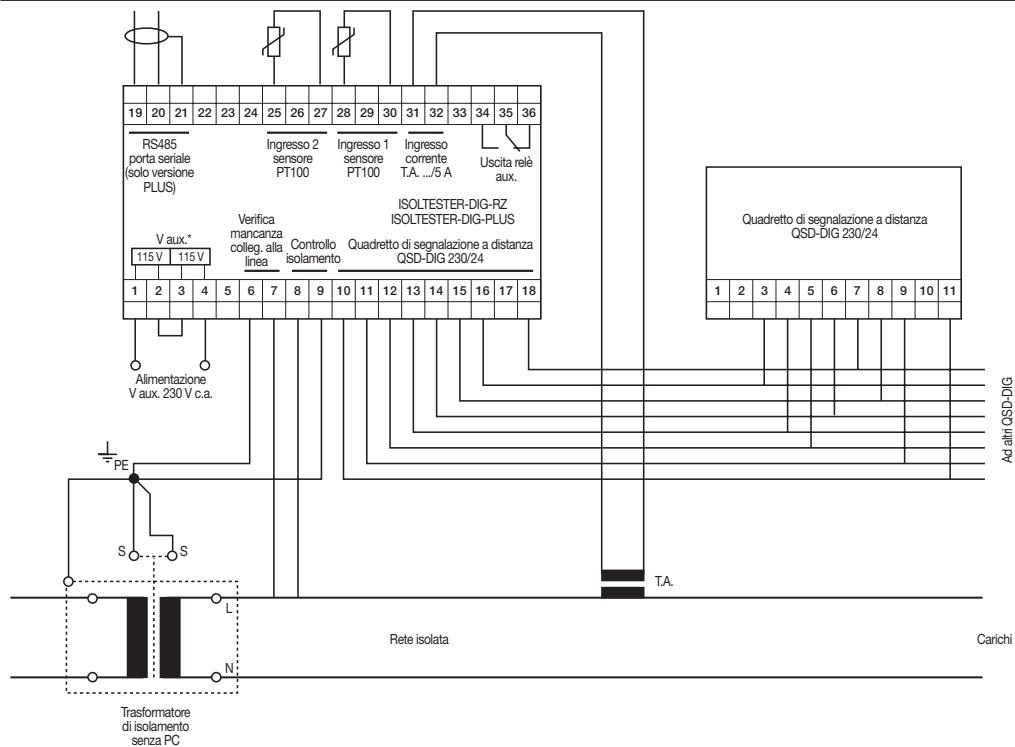



Schemi di collegamento

Apparecchi di protezione e sicurezza

ISOLTESTER-DIG, QSD-DIG e SELVTESTER-24 - Schema di collegamento con trasformatore trifase con neutro

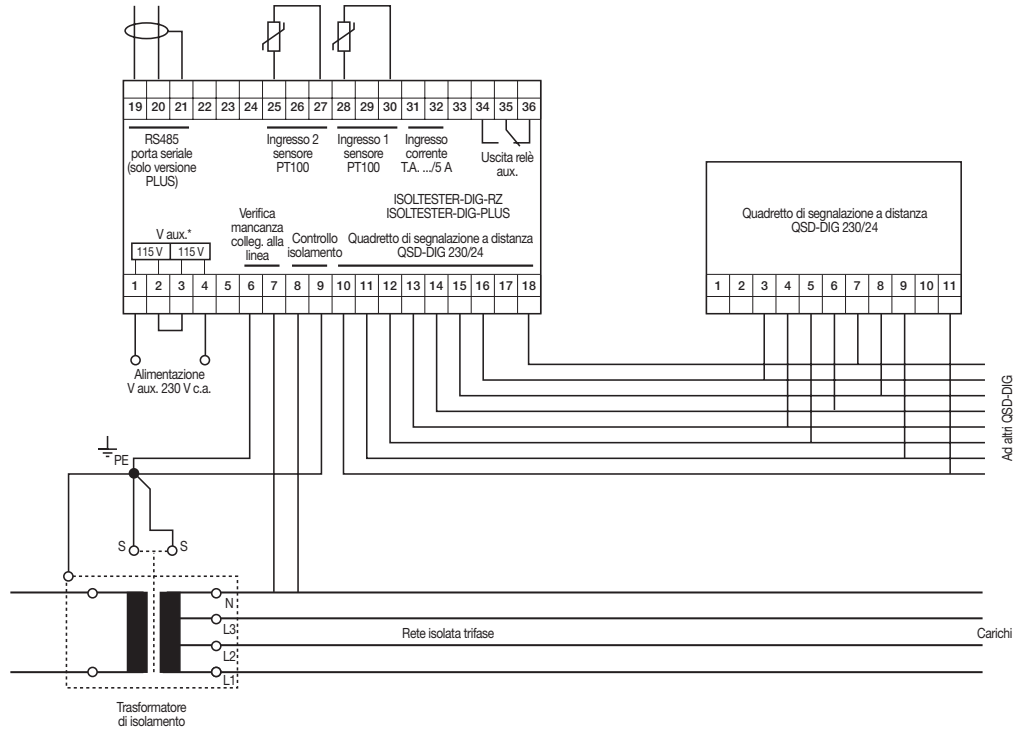

ISOLTESTER-DIG, QSD-DIG e SELVTESTER-24 -

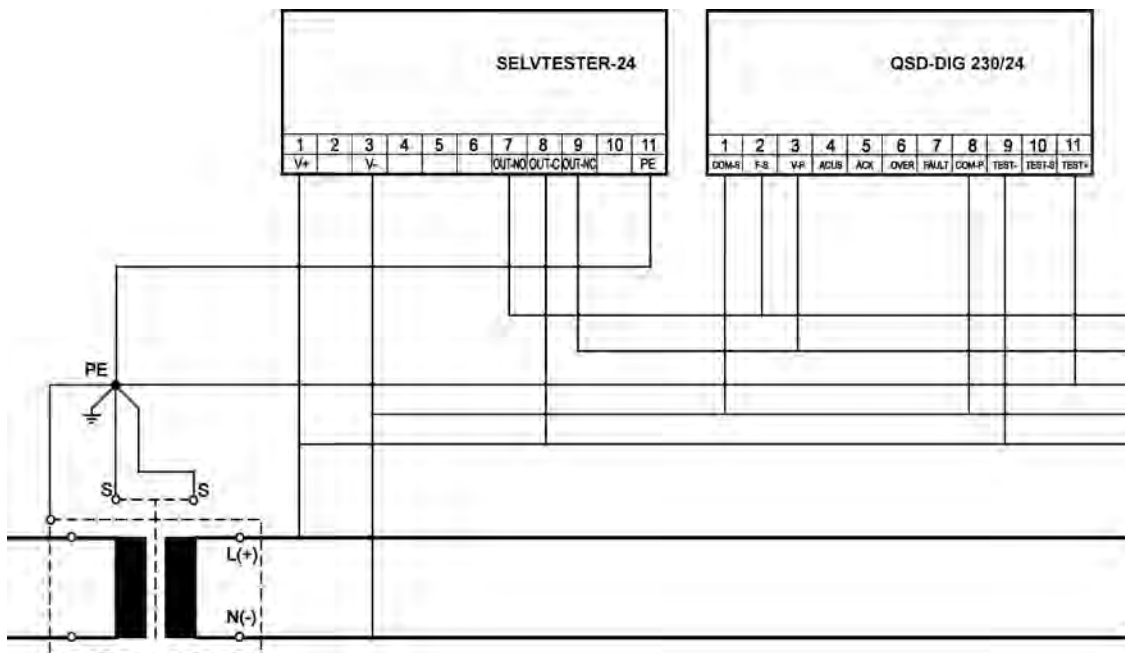

Schemi di collegamento

Apparecchi di protezione e sicurezza

ISL-A 24-48

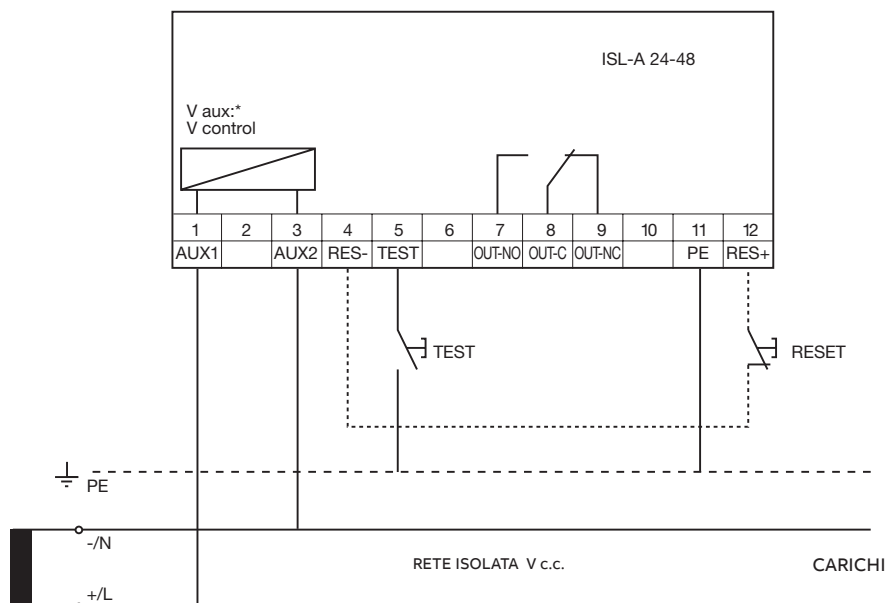

IMPOSTAZIONE MICROINTERRUTTORI

I microinterruttori frontali permettono le impostazioni della soglia di intervento livello isolamento tra 10 e 60 kW, come di seguito riportato:

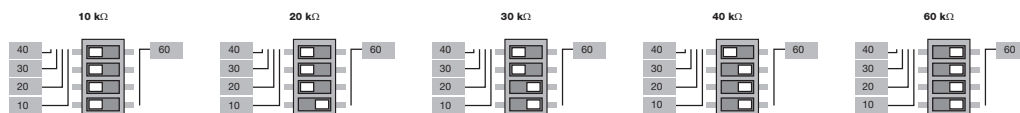



Schemi di collegamento

Apparecchi di protezione e sicurezza

ISL-A 115 and ISL-A 230

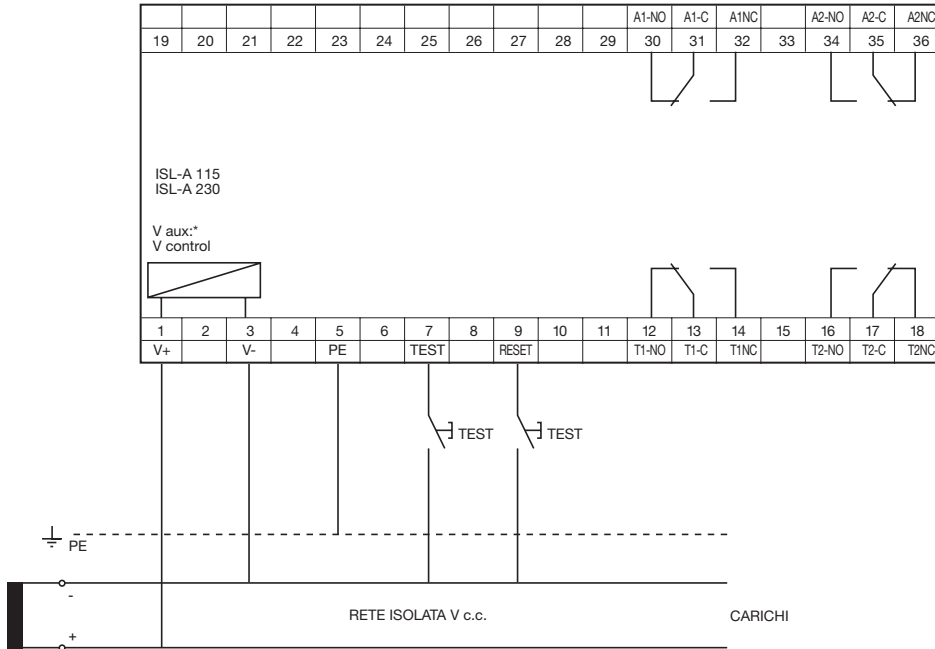

IMPOSTAZIONE MICROINTERRUTTORI

I microinterruttori frontali permettono le impostazioni della soglia di intervento livello isolamento, l'inserimento della funzione fail-safe e della modalità di reset sia per la soglia di allarme che quella di trip.

Microinterruttori A, B, C, D per impostazione soglie di intervento:

ALLARME		TRIP	
300 kΩ:	A=0, B=0, C=0, D=0	100 kΩ:	A=0, B=0, C=0, D=0
150 kΩ:	A=1, B=0, C=0, D=0	60 kΩ:	A=1, B=0, C=0, D=0
80 kΩ:	A=1, B=1, C=0, D=0	40 kΩ:	A=1, B=1, C=0, D=0
50 kΩ:	A=1, B=1, C=1, D=0	20 kΩ:	A=1, B=1, C=1, D=0
30 kΩ:	A=1, B=1, C=1, D=1	10 kΩ:	A=1, B=1, C=1, D=1

Microinterruttore E per impostazione modalità FAIL SAFE

E=0 funzione fail safe disattivata

E=1 funzione fail safe attivata

Microinterruttore F per impostazione modalità di RESET

F=0 reset manuale

F=1 reset automatico

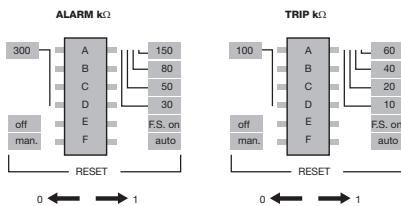

Schemi di collegamento

Apparecchi di protezione e sicurezza

ISL-A 600

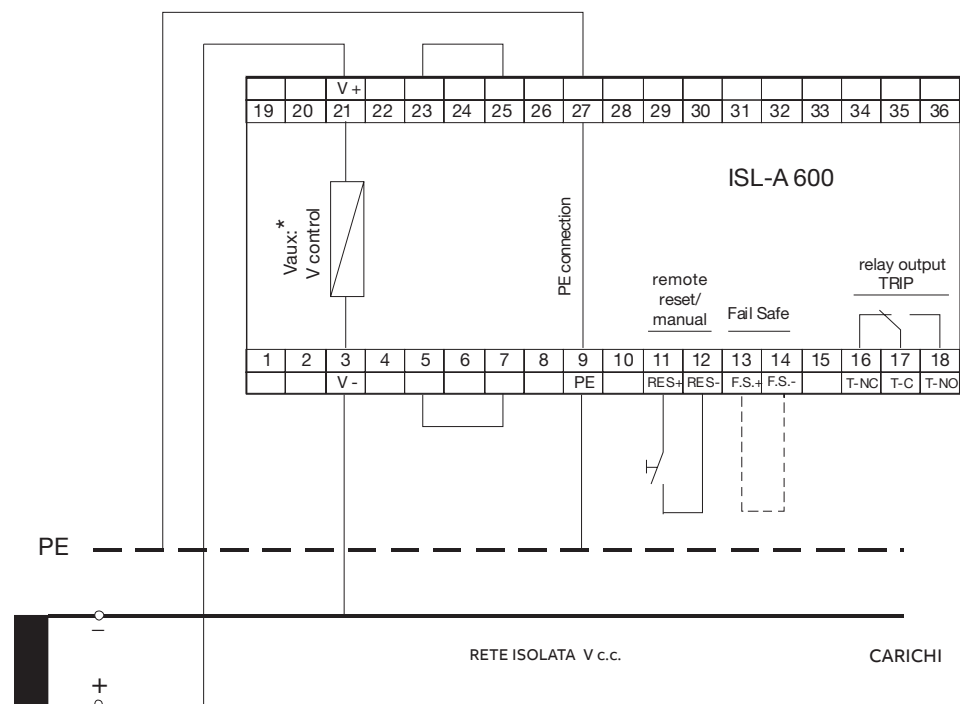

ISL-C 230

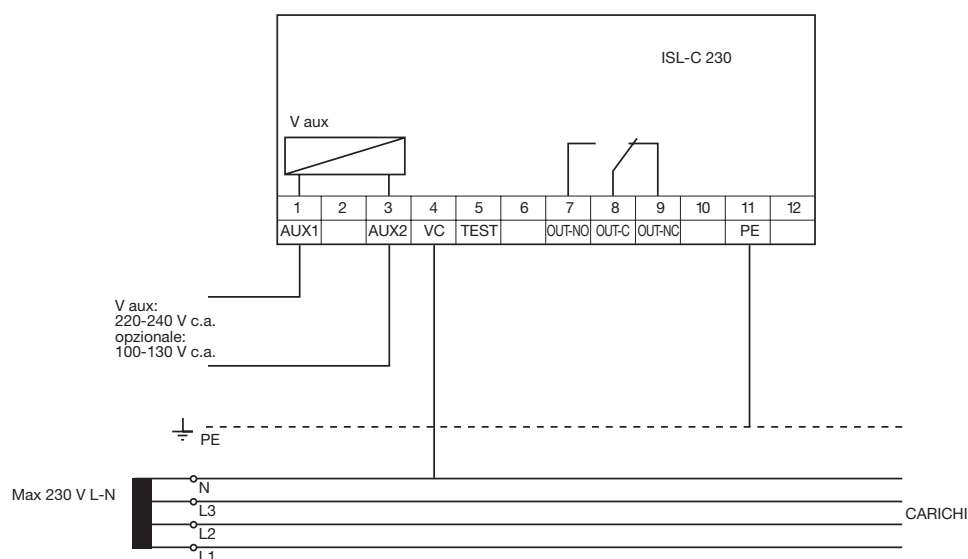



Schemi di collegamento

Apparecchi di protezione e sicurezza

ISL-C 440

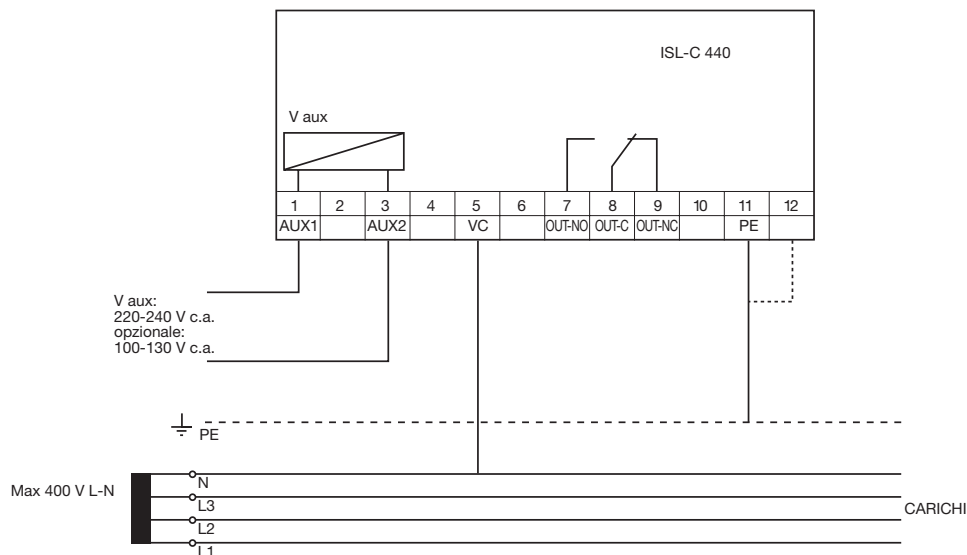

IMPOSTAZIONE MICROINTERRUTTORI

I microinterruttori frontali permettono le impostazioni della soglia di intervento livello isolamento tra 10 e 150 k Ω , come di seguito riportato:

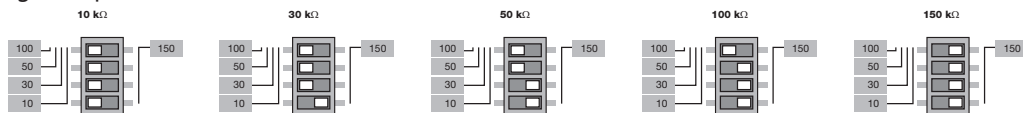

Schemi di collegamento

Apparecchi di protezione e sicurezza

ISL-C 600

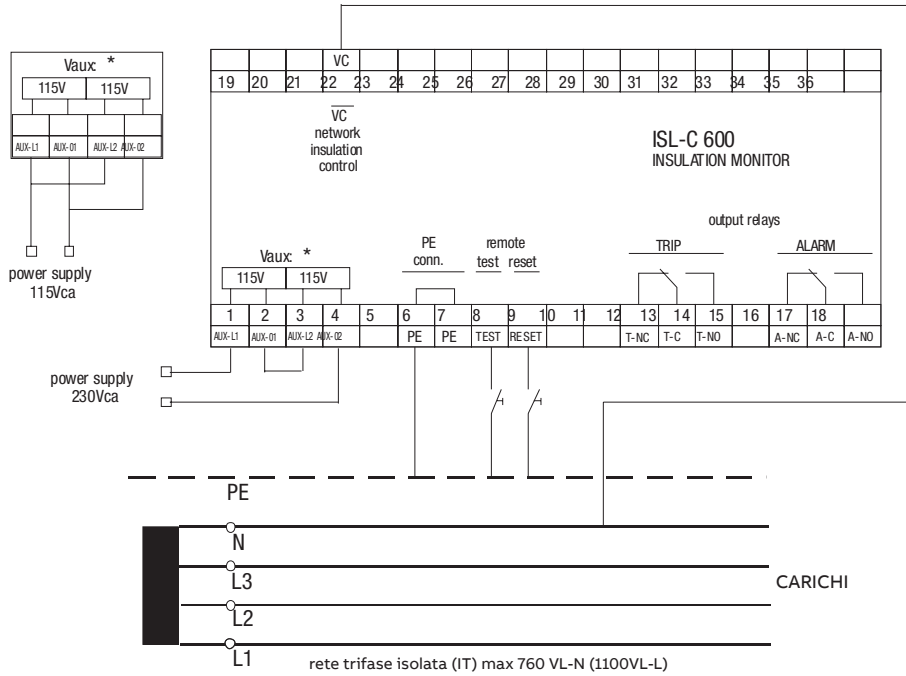

Max 760V L-N

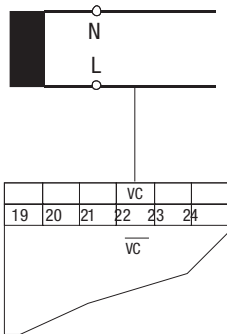

Rete trifase senza neutro
Max 760V L-L

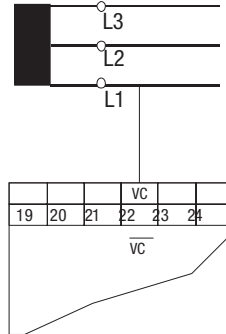

Rete trifase con neutro
Max 1100V L-L

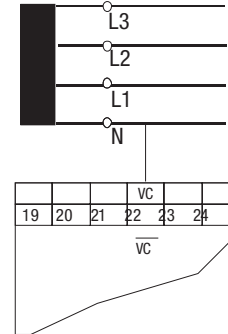



Schemi di collegamento

Apparecchi di protezione e sicurezza

ISL-MOT 1000

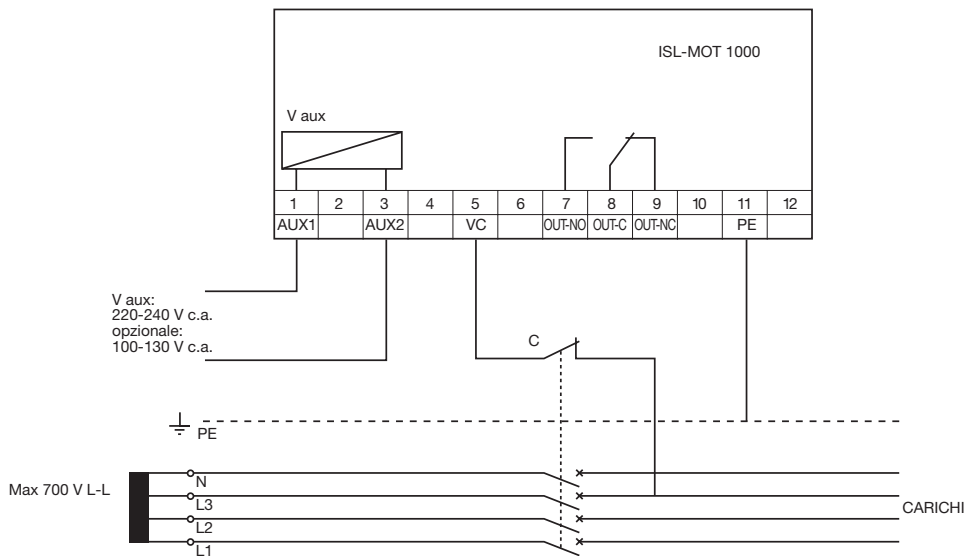

IMPOSTAZIONE MICROINTERRUTTORI

I microinterruttori frontali permettono le impostazioni della soglia di intervento livello isolamento tra 0,1 e 10 M Ω . I microinterruttori utilizzati sono 7 suddivisi in due blocchi, come di seguito riportato:

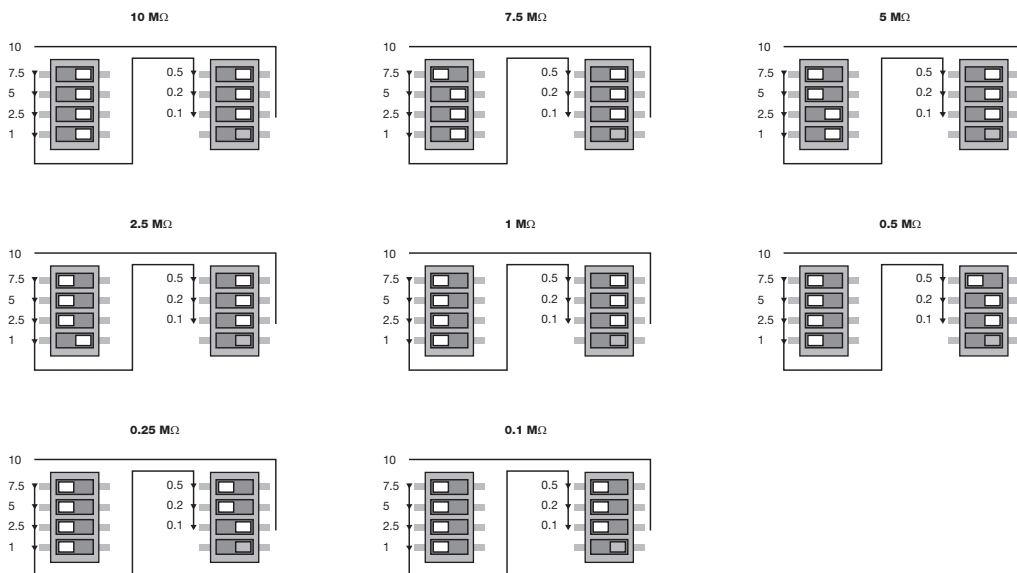

Schemi di collegamento

Apparecchi di protezione e sicurezza

TI

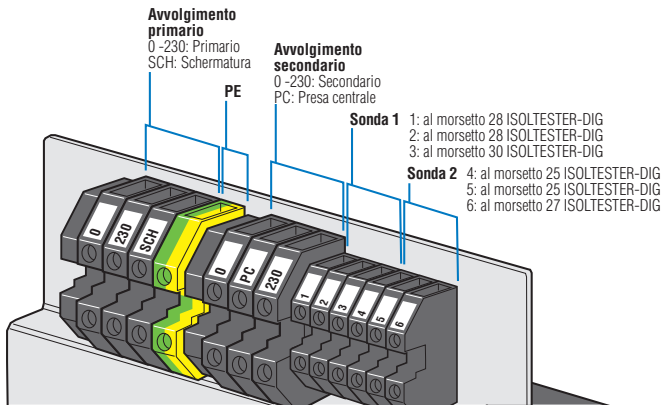



Schemi di collegamento

Apparecchi di comando e segnalazione

E200/SD 200



OTM

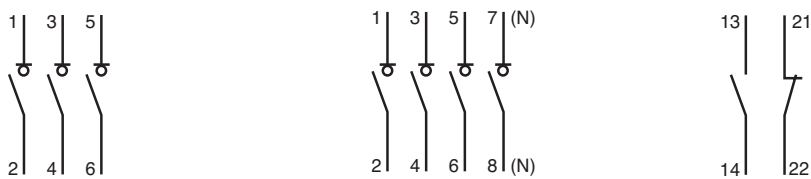

OT...M3, 3 poli

OT...M4, 4 poli

Contatti ausiliari, 1NC+1NA

E210

Interruttore ON/OFF

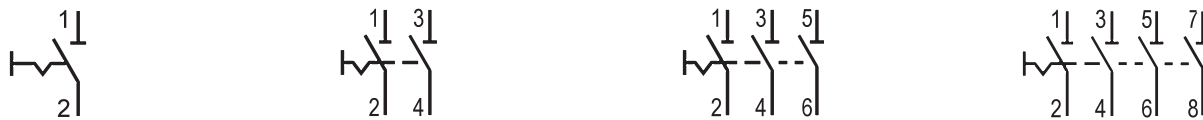

E211

E212

E213

E214

Interruttori con spie di segnalazione incorporato

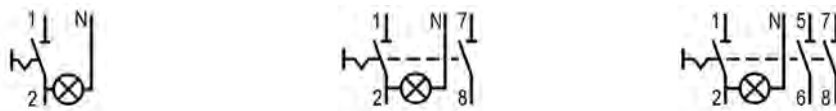

E211X

E212X

E213X

Deviatori

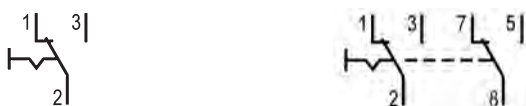

E213-__-001

E213-__-002

Schemi di collegamento

Apparecchi di comando e segnalazione

E210 commutatori

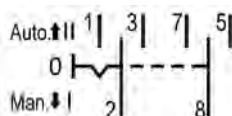
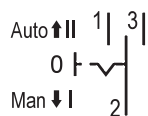

E214-__-101

E214-__-202

E210 interruttori di controllo

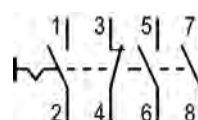
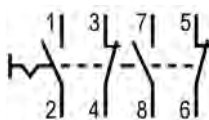
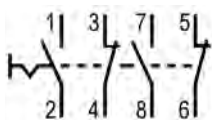

E218-__-11

E218-__-22

E218-__-33

E210 pulsanti

E210 pulsanti luminosi

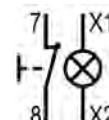
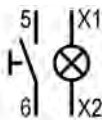
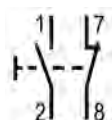

E215-16-11_

E217-16-10_

E217-16-01_

E210 spie luminose

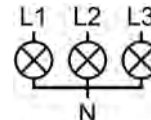
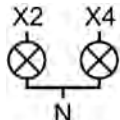

E219-__

E219-2_

E219-3_



Schemi di collegamento

Apparecchi di comando e segnalazione

SL

SL-3-48 24Vac/dc
SL-3-48 48Vac/dc
SL-3-48 115Vac
SL-3-48 115Vdc
SL-3-48 230Vac

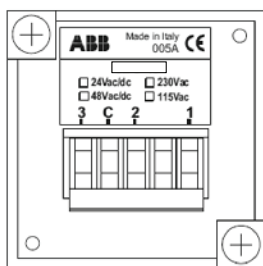

SL-4-48 24Vac/dc
SL-4-48 48Vac/dc
SL-4-48 115Vac
SL-4-48 115Vdc
SL-4-48 230Vac

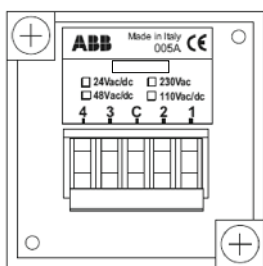

SL-12-96 24Vac/dc
SL-12-96 48Vac/dc
SL-12-96 115Vac
SL-12-96 115Vdc
SL-12-96 230Vac

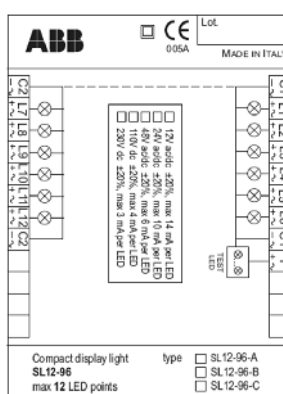

SL-12-72144 24Vac/dc
SL-12-72144 48Vac/dc
SL-12-72144 115Vac
SL-12-72144 115Vdc
SL-12-72144 230Vac

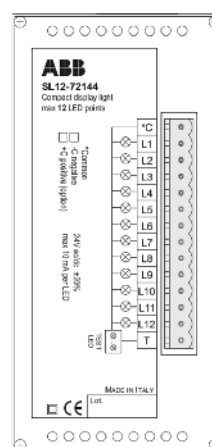

ESB EN

Contatti

EH 04-20

EH 04-11

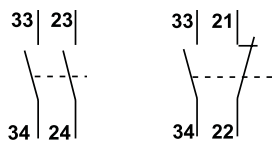

Schemi di collegamento

Apparecchi di comando e segnalazione

E 297

E297-16-10

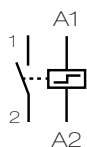

E297-16-10/8
E297-16-10/12
E297-16-10/24
E297-16-10/48
E297-16-10/115
E297-16-10/230

E297-16-20

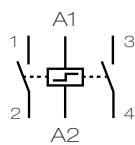

E297-16-20/8
E297-16-20/12
E297-16-20/24
E297-16-20/48
E297-16-20/115
E297-16-20/230

E297-16-11

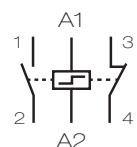

E297-16-11/8
E297-16-11/12
E297-16-11/24
E297-16-11/48
E297-16-11/115
E297-16-11/230

Componenti ausiliari ed accessori per E 297

E298-16-20

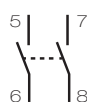

E298-16-11

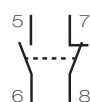

E298-16-001

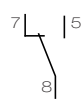

E299-11

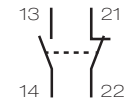

E297-16-20 + E298-16-11

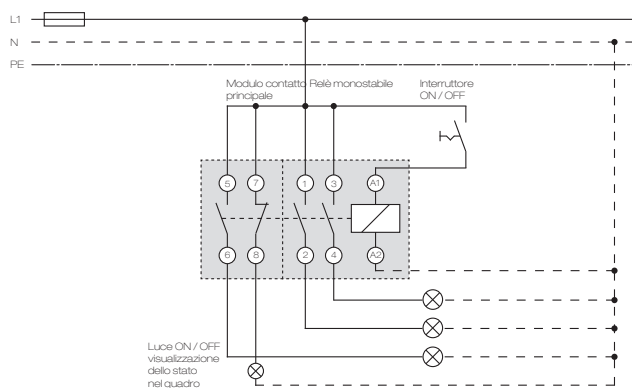

E297-16-10 + 299-11

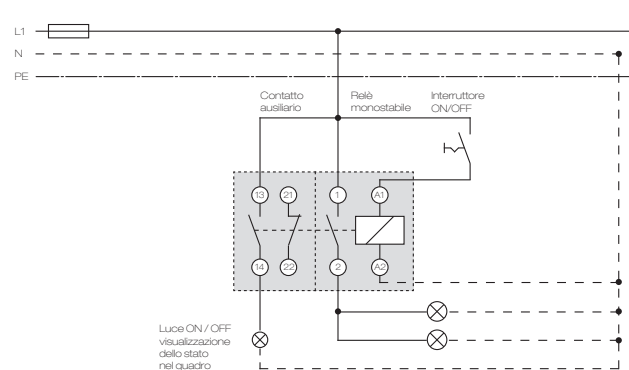

E297-16-20 + E298-16-11 + 299-11

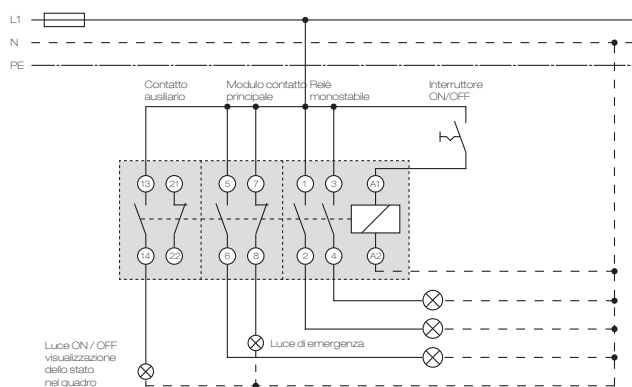



Schemi di collegamento

Apparecchi di comando e segnalazione

E 290

E290-16-10		E290-16-20		E290-16-11		E290-16-11	
E290-16-10/8	E290-32-10/8	E290-16-20/8	E290-32-20/8	E290-16-11/8	E290-32-11/8	E291S-16-20/8	
E290-16-10/12	E290-32-10/12	E290-16-20/12	E290-32-20/12	E290-16-11/12	E290-32-11/12	E291S-16-20/12	
E290-16-10/24	E290-32-10/24	E290-16-20/24	E290-32-20/24	E290-16-11/24	E290-32-11/24	E291S-16-20/24	
E290-16-10/48	E290-32-10/48	E290-16-20/48	E290-32-20/48	E290-16-11/48	E290-32-11/48	E291S-16-20/24	
E290-16-10/115	E290-32-10/115	E290-16-20/115	E290-32-20/115	E290-16-11/115	E290-32-11/115	E291S-16-20/230	
E290-16-10/230	E290-32-10/230	E290-16-20/230	E290-32-20/230	E290-16-11/230	E290-32-11/230		

Componenti ausiliari ed accessori per E 290

E292-16-20		E292-16-11		E292-16-001		E293/X	
E294/24, E294/230		E295-PS		E295-GM		E296-CP	

E299-11

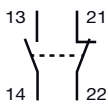

E290-16-10 + E299-11

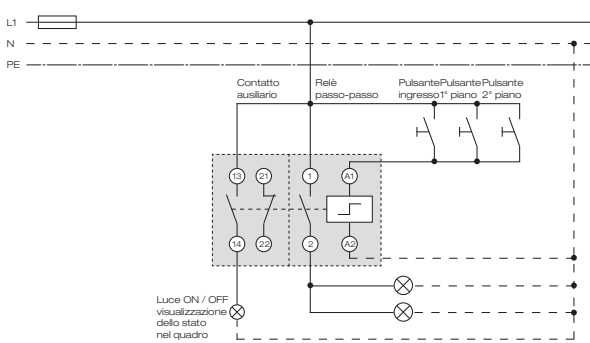

E290-16-10 + E292-16-11 + E299-11

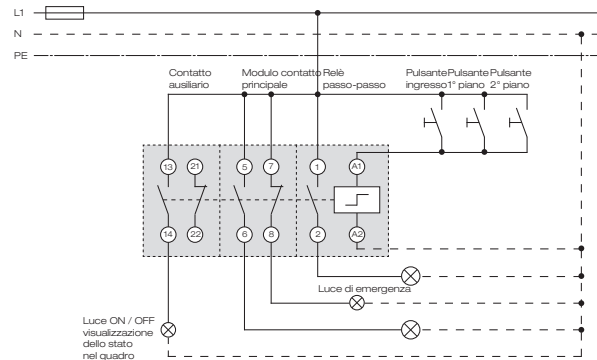

E290-16-10 + 295-PS

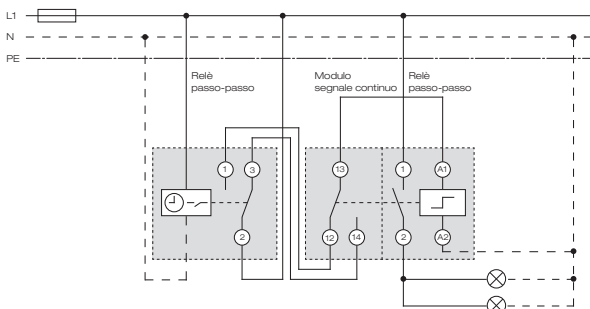

E290-16-10 + E293/X

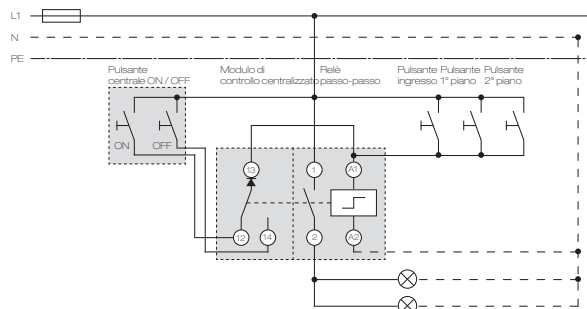

Schemi di collegamento

Apparecchi di comando e segnalazione

E290-16-10 + E294/230

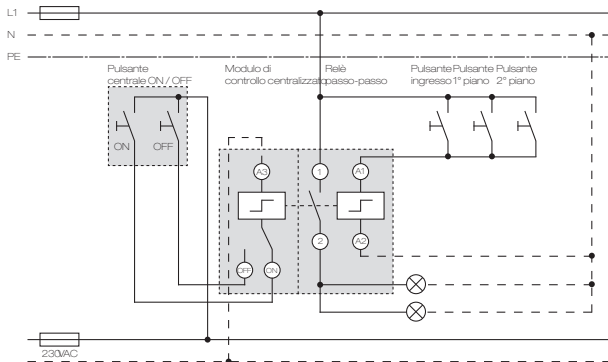

E296CP + E290-16-10 + E299-11

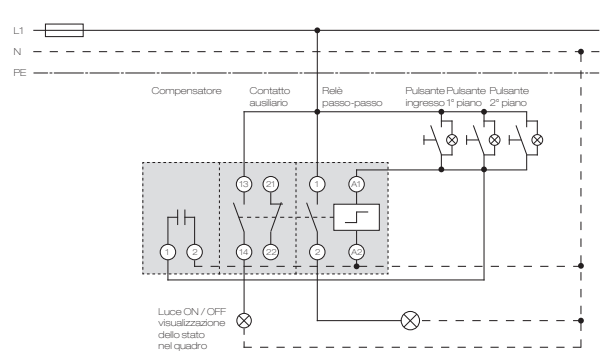

E290-16-10 + E293/X + E295GM

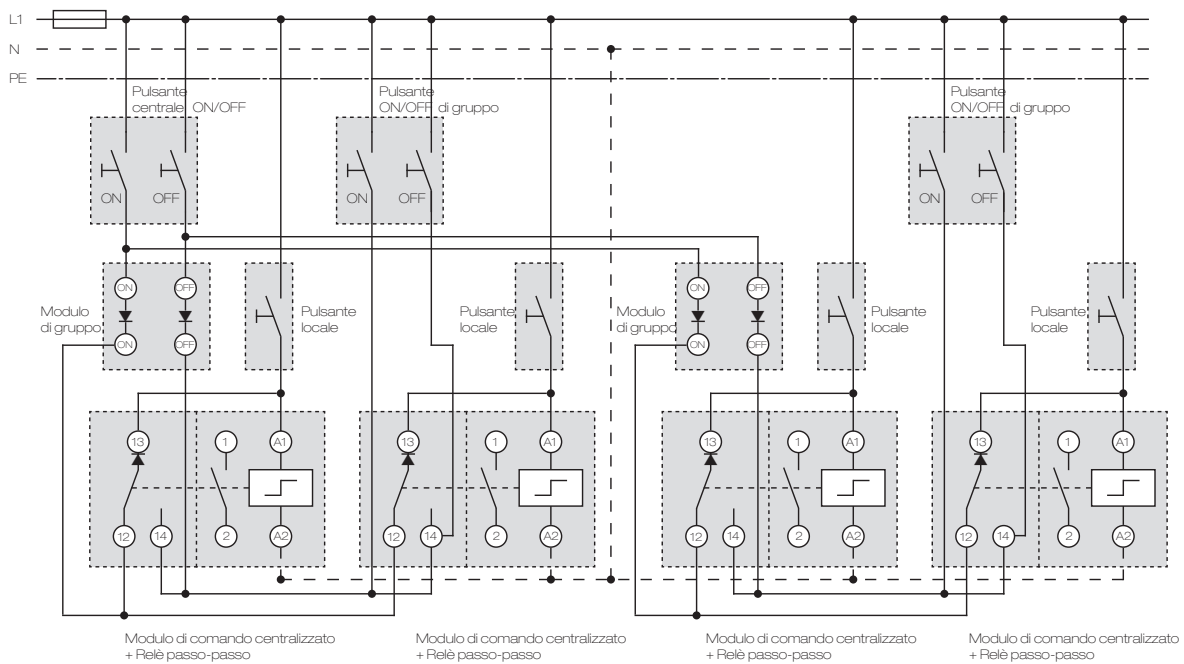

FLR

FLR1-12, FLR1-230

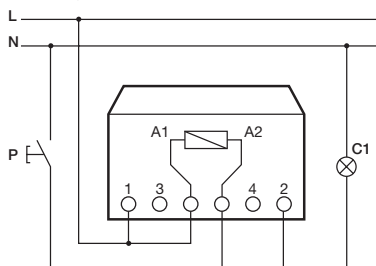

FLR5-12, FLR5-230

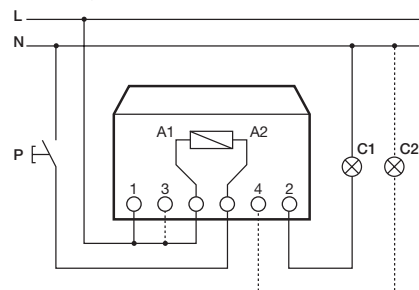



Schemi di collegamento

Apparecchi di comando e segnalazione

E260

E 261-230

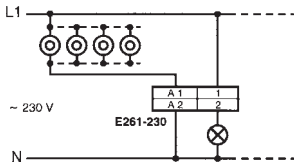

E 261 C-230

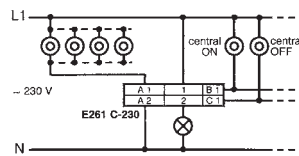

E 266 C-230

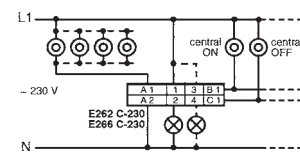

E 261-24

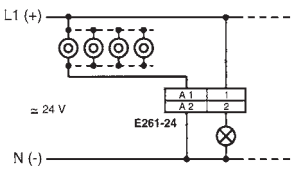

E 261 C-24

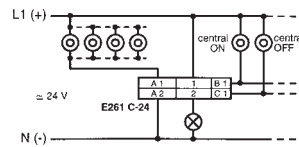

* E 260 C

Attenzione! E' necessario applicare lo stesso potenziale elettrico ai morsetti A1, B1 e C1.

E260



E 266 C
E 262 C



E 261
E 261 C



E 266
E 262



E 261-



E 266

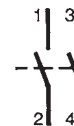

E 262

Schemi di collegamento

Apparecchi di comando e segnalazione

TM-C, TM-S, TM-I

TM-C

Marcatura prodotto:
uscita 12-24 V

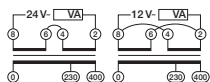

uscita 115-230 V

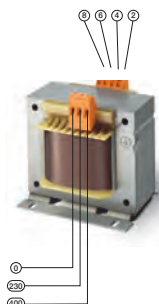
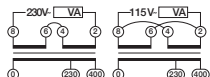

TM-S, TM-I

Marcatura prodotto:
uscita 12-24 V TM-S

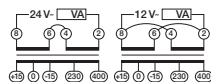

uscita 24-48 V TM-S

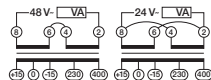

uscita 115-230 V TM-I

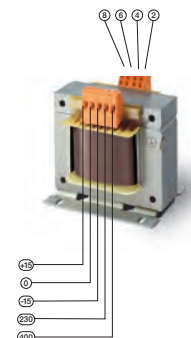
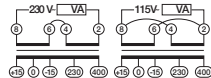

Tensione primaria TM-I, TM-S

		Cavo 2	
		230	400
Cavo 1	-15	215V	385V
	0	230V	400V
	15	245V	415V

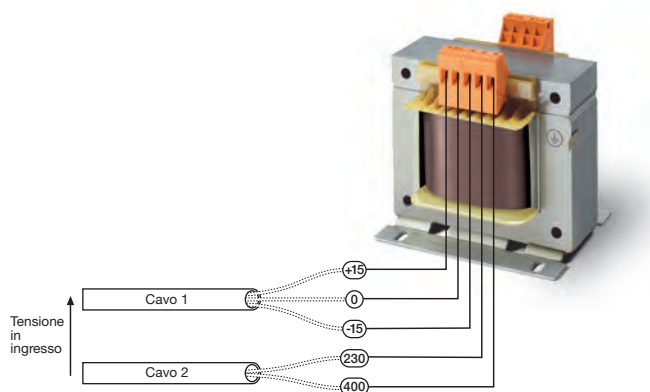



Schemi di collegamento

Apparecchi di comando e segnalazione

TS-C

TS10/12-24 C

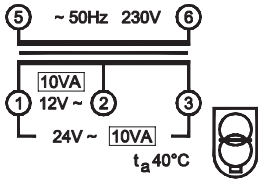

TS16/12-24 C

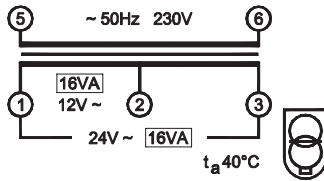

TS25/12-24 C

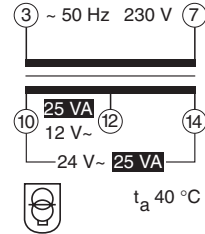

TS40/12-24 C

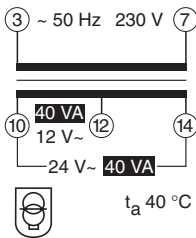

TS63/12-24 C

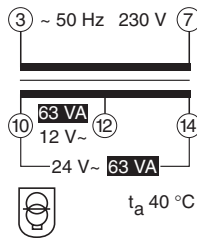

TS100/12-24 C

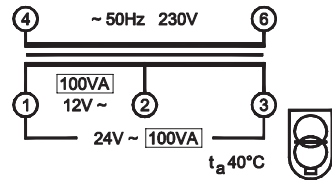

TM

TM10/12

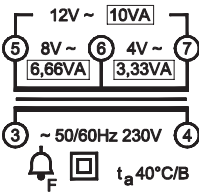

TM10/24

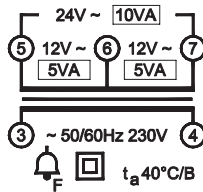

TM15/12

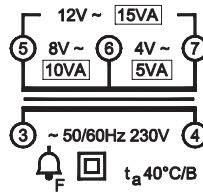

TM15/12 ES

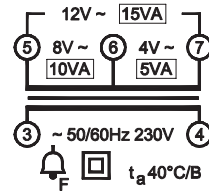

TM15/24

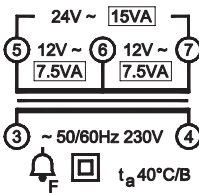

TM30/12

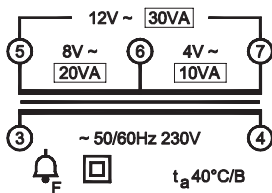

TM30/24

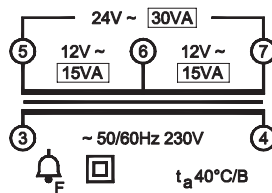

TM40/12

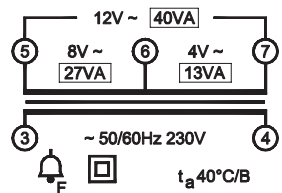

TM40/24

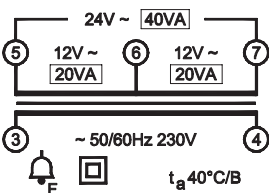

Schemi di collegamento

Apparecchi di comando e segnalazione

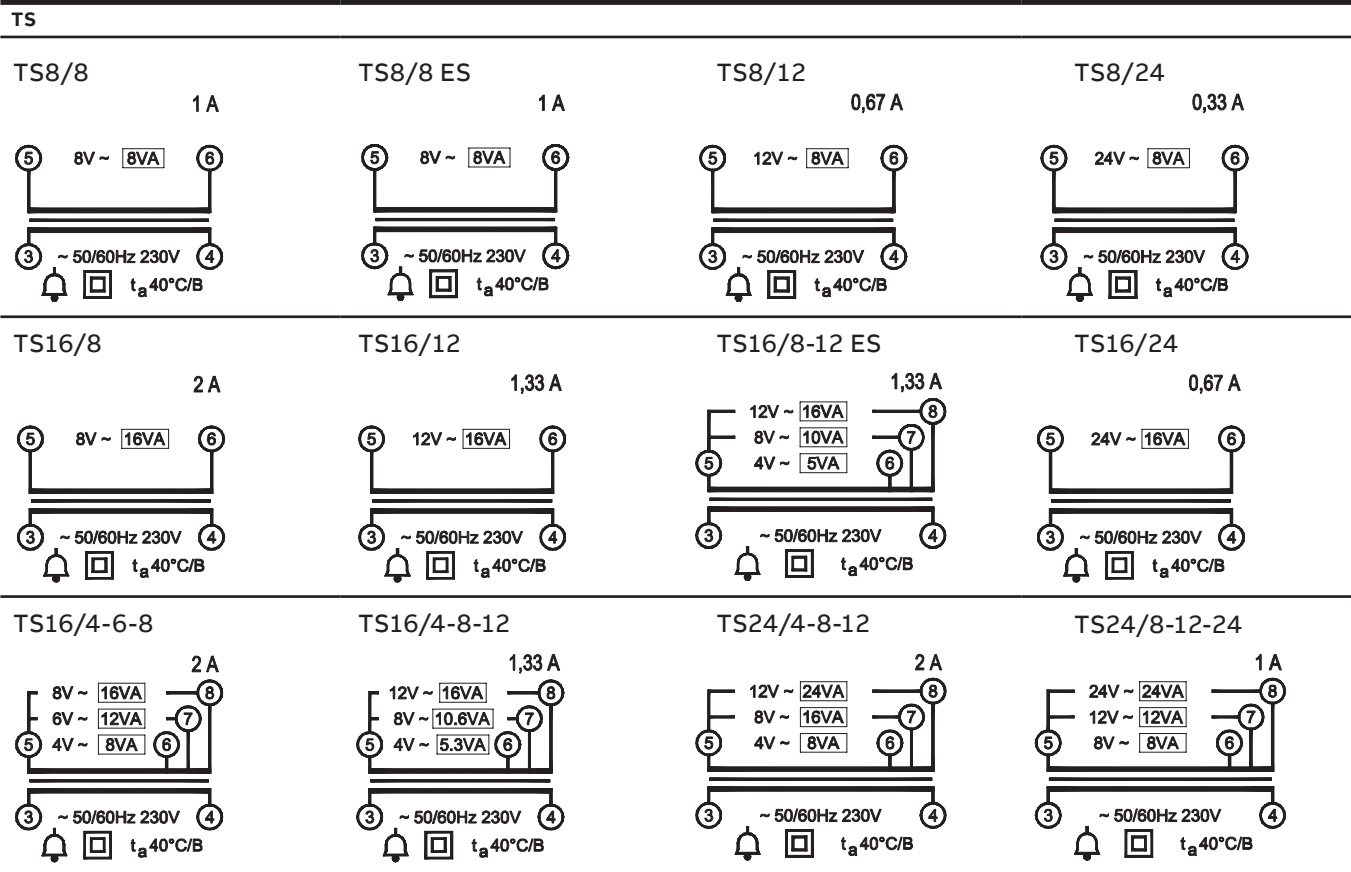



Schemi di collegamento

Apparecchi di controllo e automazione

AT

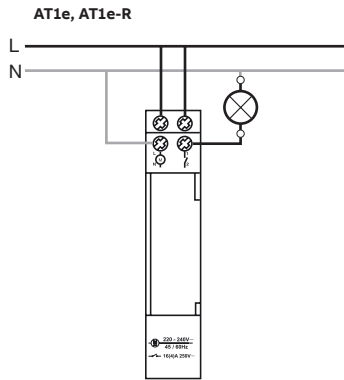

AT2, AT2-R, AT2-7R, AT2e, AT2e-R, AT2e-7R

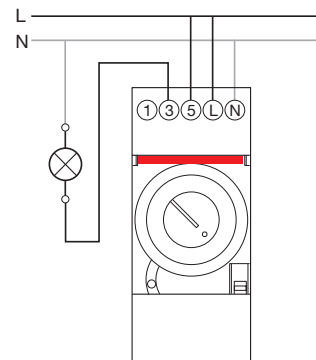

AT72e, AT72e-R, AT72e-7R

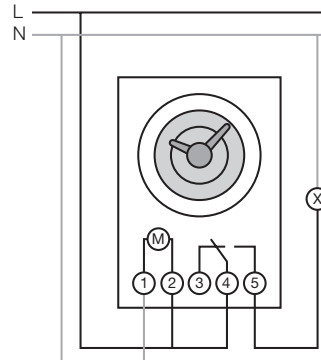

Schemi di collegamento

Apparecchi di controllo e automazione

D Line

D1, D1 PLUS

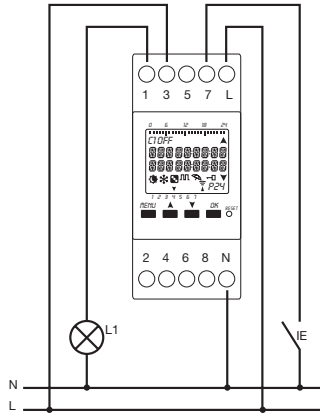

D2, D2 PLUS

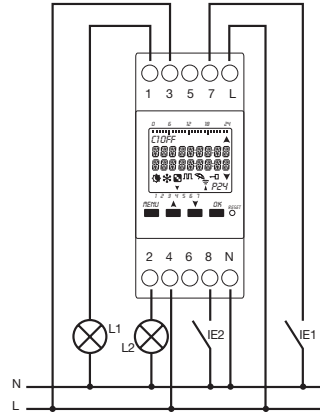

D1 SYNCHRO

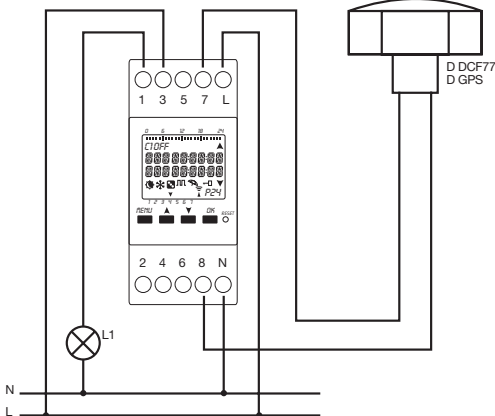

D2 SYNCHRO

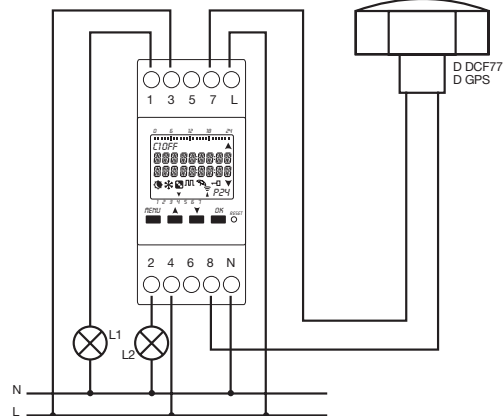

Schemi di collegamento

Apparecchi di controllo e automazione

E 232

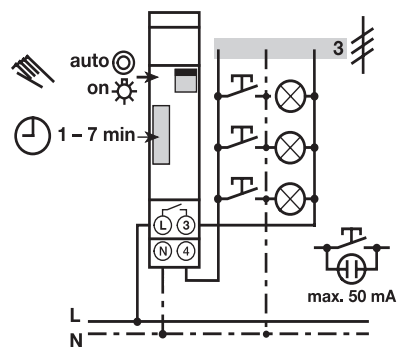

E 232-230 Configurazione a 3 fili

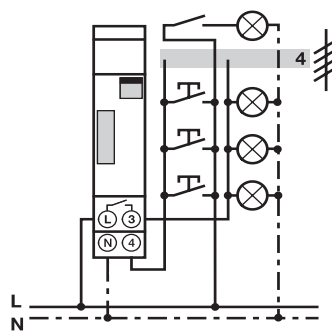

E 232-230 Configurazione a 4 fili

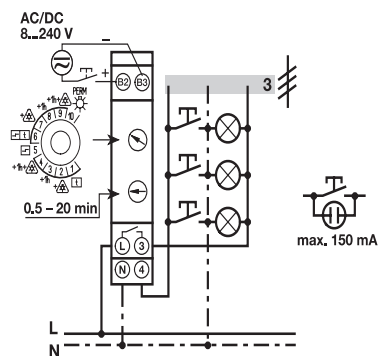

E 232E-8/230 Multi 10 Configurazione a 3 fili

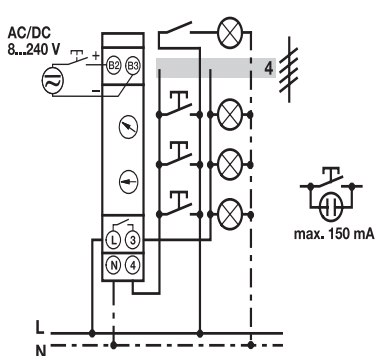

E 232E-8/230 Multi 10 Configurazione a 4 fili

Schemi di collegamento

Apparecchi di controllo e automazione

E 232

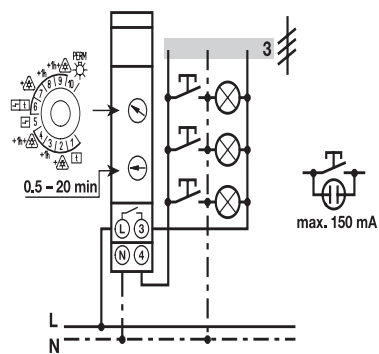

E 232E-230 Multi 10 a 3 fili

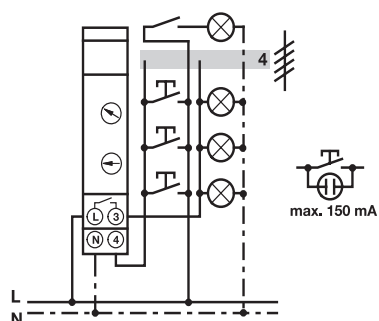

E 232E-230 Multi 10 a 4 fili

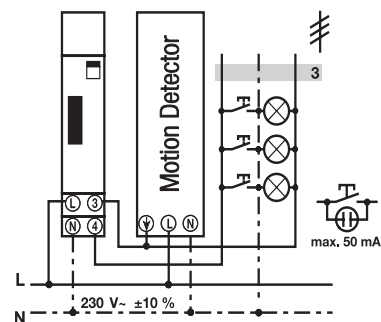

E 232E-8/230 Multi 10 a 3 fili
E 232E 8/230 a 3 fili
E 232E 230 Multi 10 a 3 fili
E 232E 230 N a 3 fili
E 232-230 a 3 fili

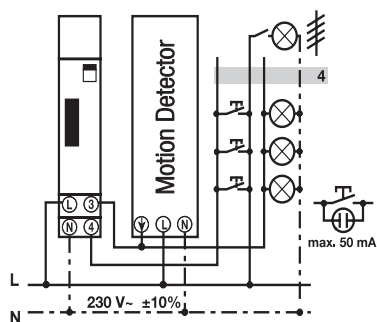

E 232E-8/230 Multi 10 a 4 fili
E 232E 8/230 a 4 fili
E 232E 230 Multi 10 a 4 fili
E 232E 230 N a 4 fili
E 232-230 a 4 fili



Schemi di collegamento

Apparecchi di controllo e automazione

E 234

CT-MFD.21

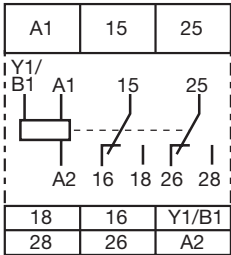

CT-MFD.12

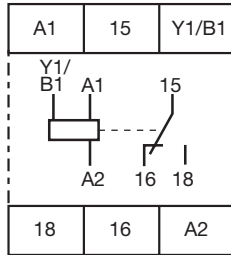

CT-ERD.22

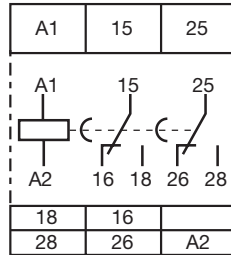

CT-ERD.12

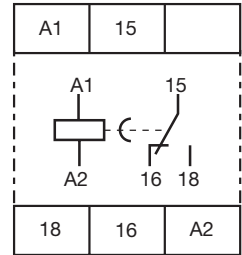

CT-AHD.22

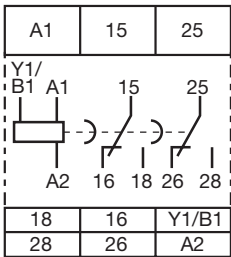

CT-AHD.12

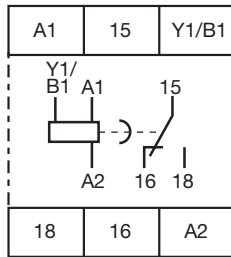

CT-VVD.12

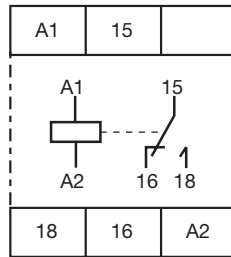

CT-EBD.12

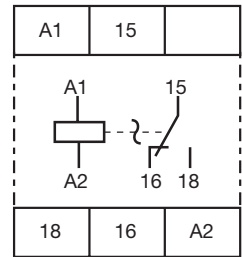

CT-TGD.22

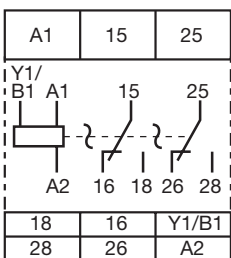

CT-TGD.12

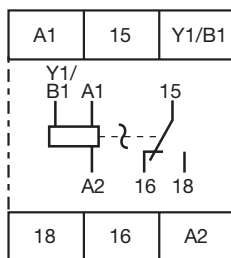

CT-SDD.22

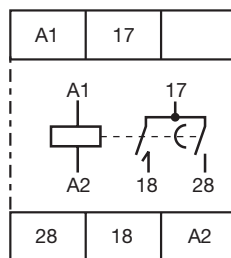

CT-SAD.22

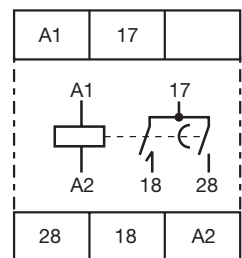

E 234

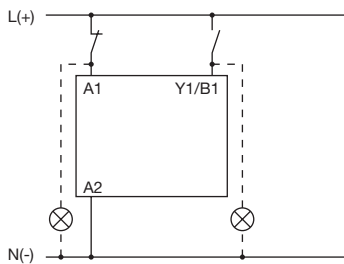

Note di cablaggio per dispositivi con ingresso di controllo
È possibile un carico in parallelo all'ingresso di controllo

Schemi di collegamento

Apparecchi di controllo e automazione

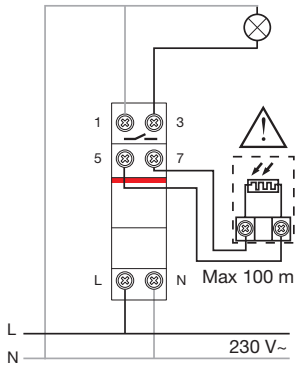
TL1**TL1 POLE**

230 V~ -30T60
— 16 (3)A / 250 V~

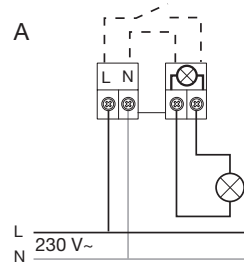
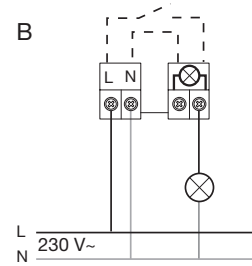
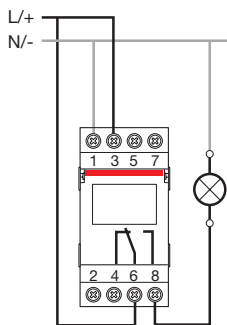
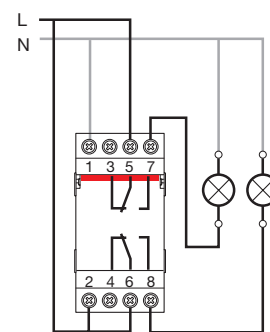
A**B****TWA-1****TWA-2**



Schemi di collegamento

Apparecchi di controllo e automazione

THS-C, THS-W

THS-S

Riscaldamento

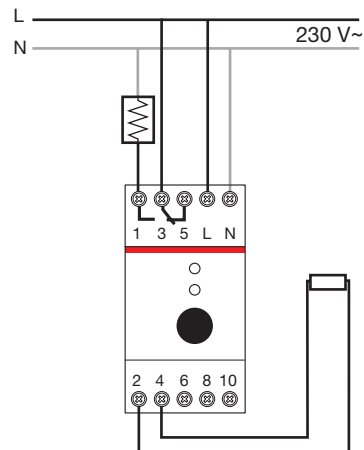

Raffreddamento

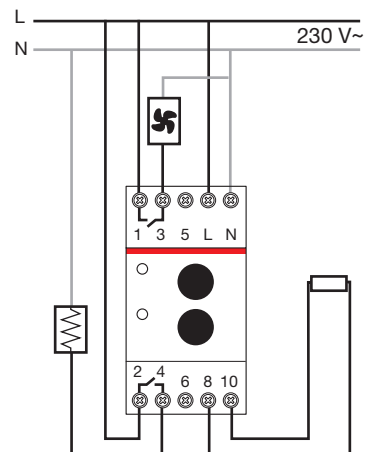
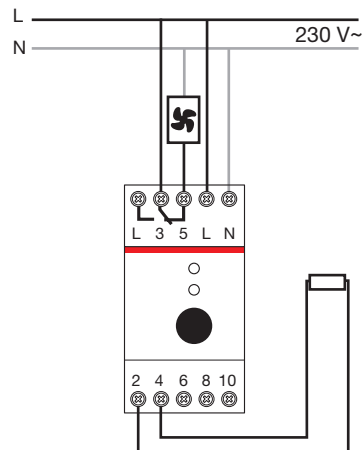

CL

Collegamenti logici

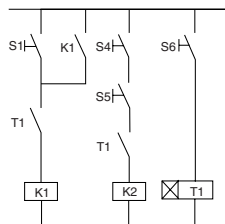

Schemi di collegamento

Apparecchi per l'efficienza energetica

M4M20 collegamenti ingressi di misura e alimentazione ausiliaria

Rete trifase quadrifilare con 3CTs

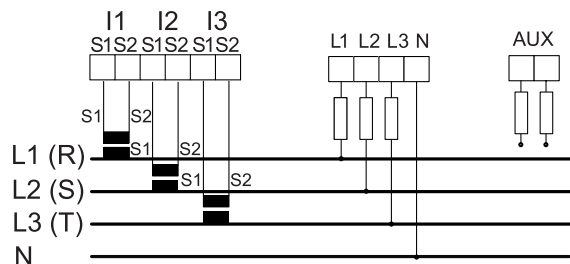

Rete trifase trifilare con 2CTs

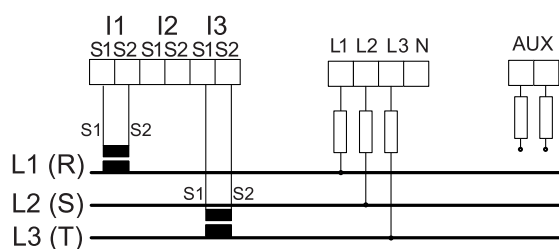

Rete trifase quadrifilare con 1CT

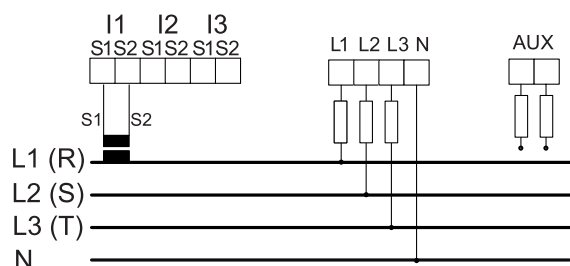

Rete bifase trifilare con 2CTs

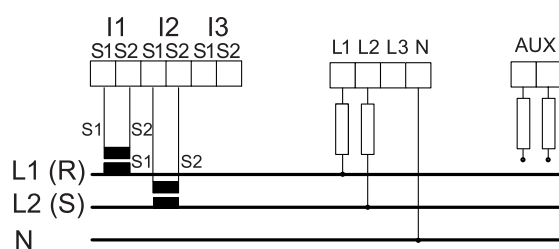

Rete trifase trifilare con 1CT

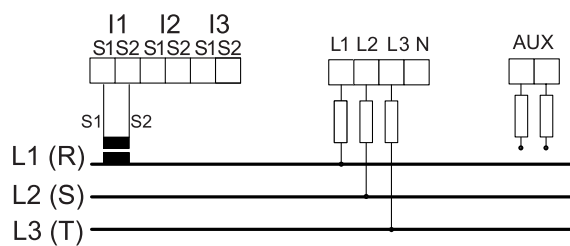

Rete monofase bifilare con 1CT

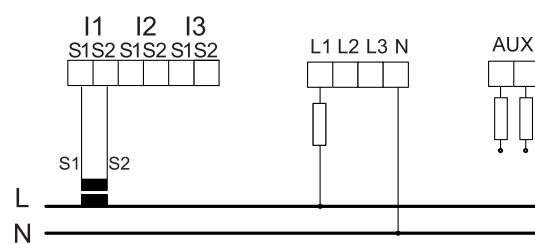

Rete trifase trifilare con 3CTs

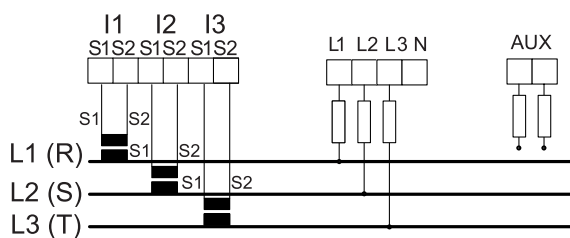



Schemi di collegamento

Apparecchi per l'efficienza energetica

M4M20 collegamenti ingressi di misura e alimentazione ausiliaria con bobine Rogowski

Rete trifase quadrifilare con 3RogCTs

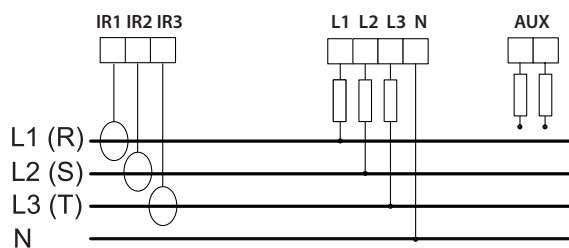

Rete trifase trifilare con 2RogCTs

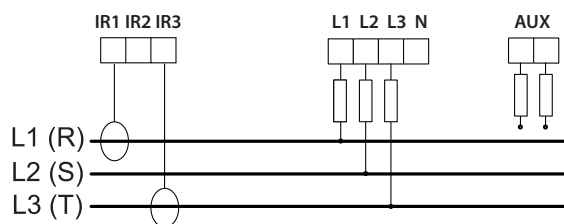

Rete trifase quadrifilare con 1RogCT

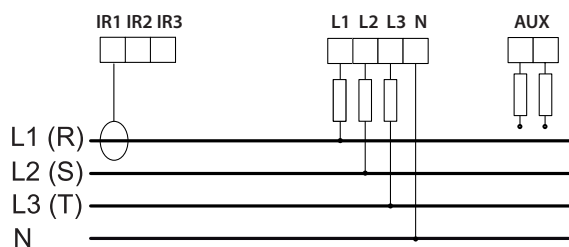

Rete bifase trifilare con 2RogCTs

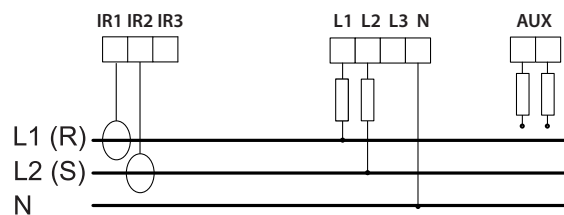

Rete trifase trifilare con 1RogCT

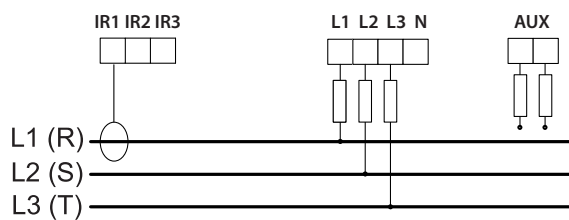

Rete monofase bifilare con 1RogCT

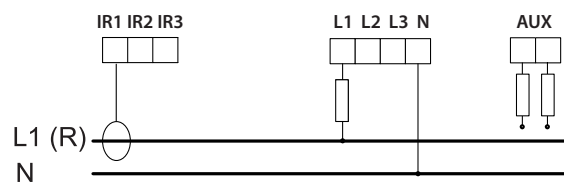

Rete trifase trifilare con 3RogCTs

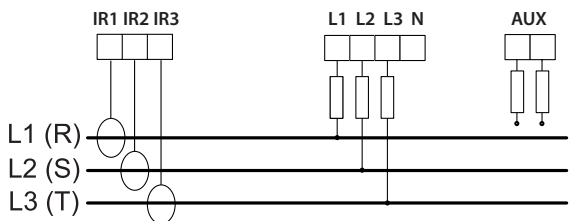

Schemi di collegamento

Apparecchi per l'efficienza energetica

M4M20 collegamenti uscite analogiche e digitali, ingressi digitali

Uscite digitali: Uscita di allarme con relè esterni per il comando di carico. Esempio di cablaggio per DO1 come uscita di allarme COM comune a tutte le uscite digitali:

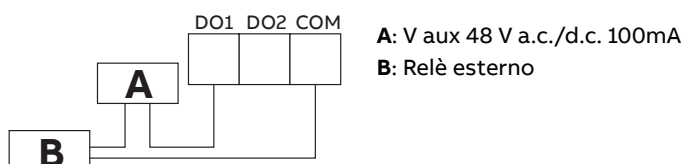

Uscite digitali: Uscita impulsiva. Esempio di cablaggio per DO1 come uscita impulsiva COM comune a tutte le uscite digitali:

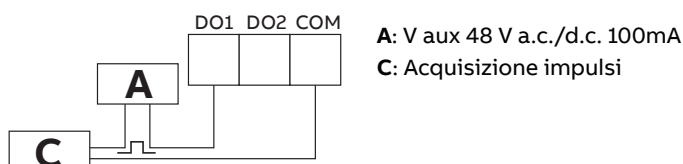

Uscite digitali: Uscita di allarme con relè esterni per il comando di carico (disponibile solo su M4M 20 I/O). Esempio di cablaggio per I/O5 come uscita di allarme COM comune a tutte le uscite digitali:

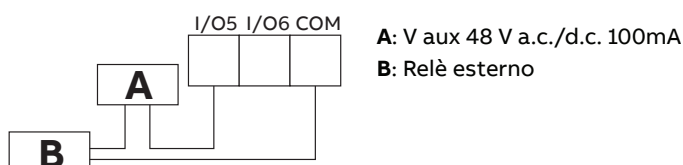

I/O programmabile: Uscita impulsiva (disponibile solo su M4M 20 I/O). Esempio di cablaggio per I/O5 come uscita impulsiva COM comune a tutte le uscite digitali:

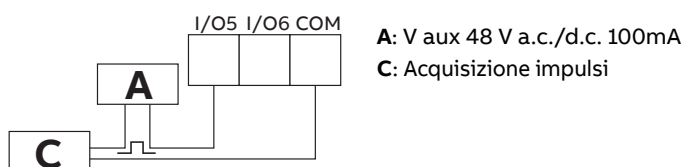

I/O programmabile: Ingresso impulsivo per acquisizione di impulsi esterni (disponibile solo su M4M 20 I/O):

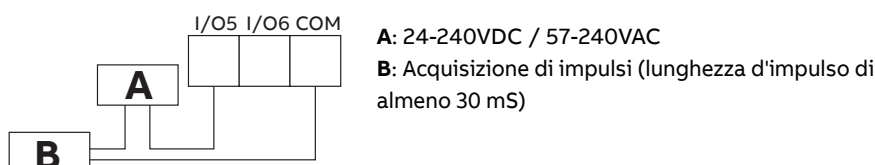

Uscite analogiche, carico tipico 250 Ohm, 500 Ohm (disponibile solo su I/O M4M 20):

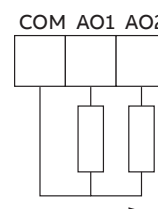



Schemi di collegamento

Apparecchi per l'efficienza energetica

DMTME

Sistema trifase con neutro con 3 TA

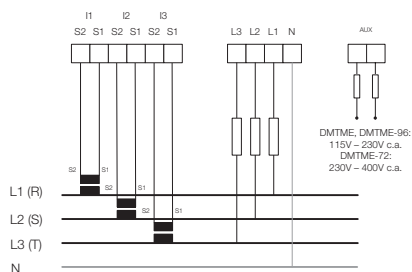

Sistema trifase con neutro con 3 TA e 3 TV

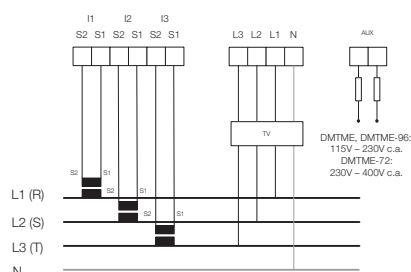

Sistema trifase con 3 TA

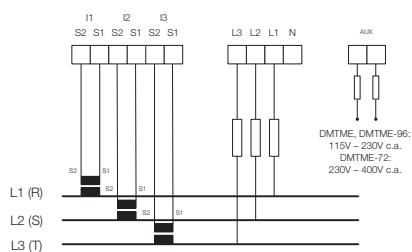

Sistema trifase con 2 TA e 2 TV (Aron)

Inserione diretta fino a 800 V fase-fase,
tensione massima di sovraccarico permanente.

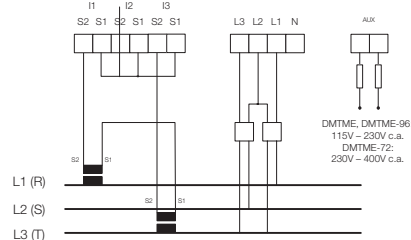

Sistema monofase con neutro con 1 TA

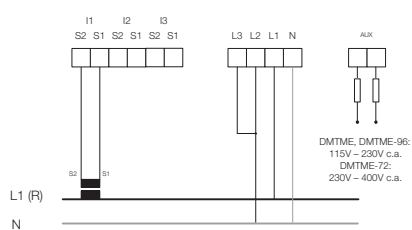

Uscite digitali come allarmi con relè esterno per comandare i carichi

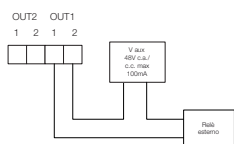

Uscite digitali come impulsi

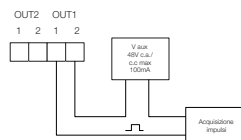

Schemi di collegamento

Apparecchi per l'efficienza energetica

Contatori di energia A41

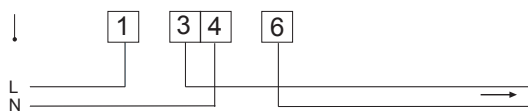

Contatori di energia A42

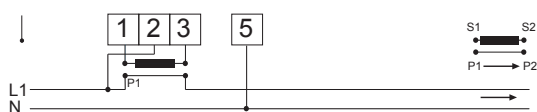

Contatori di energia A43

Trifase

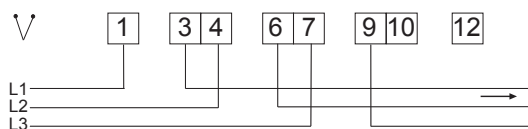

Trifase + neutro

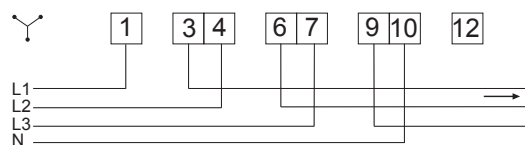



Schemi di collegamento

Apparecchi per l'efficienza energetica

Contatori di energia A44

Trifase

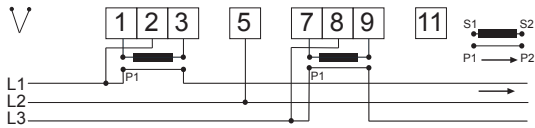

Trifase + neutro

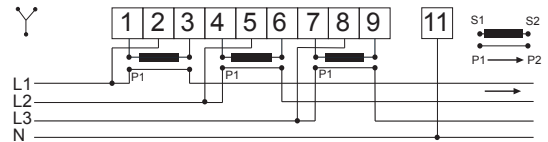

Contatori di energia B21

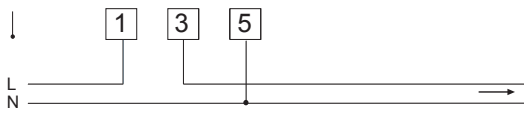

Contatori di energia B23

Trifase

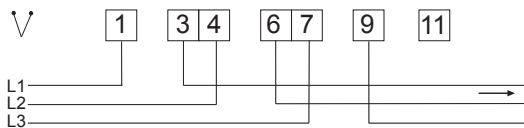

Trifase + neutro

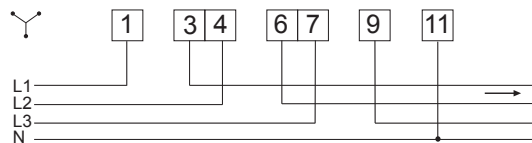

Contatori di energia B24

Trifase

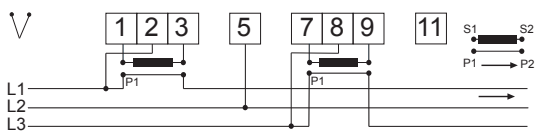

Trifase + neutro

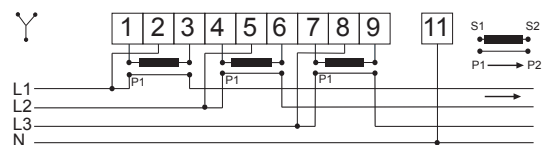

Contatori di energia C11

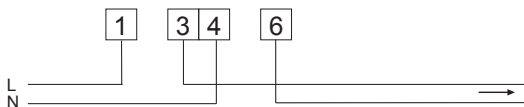

Schemi di collegamento

Apparecchi per l'efficienza energetica

Strumenti digitali

VLMD-1-2 e VLMD-1-2-R
VLMD P e VLMD-R P

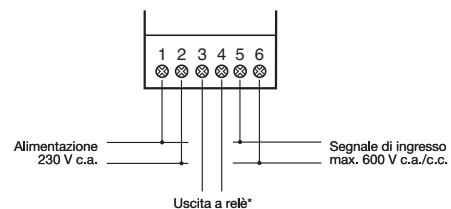

AMTD-1 e AMTD-1-R
AMTD-1 P e AMTD-1-R P

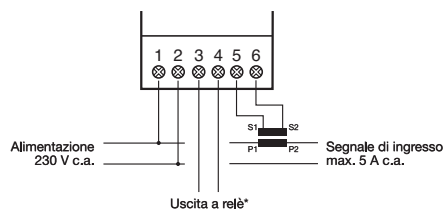

*Solo per strumenti con uscita relè

Strumenti analogici

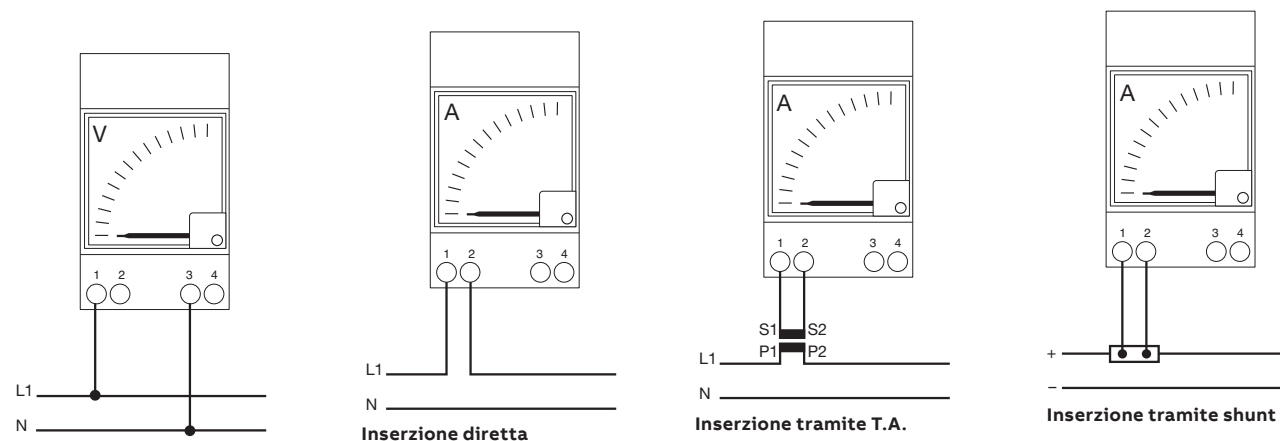



Schemi di collegamento

Apparecchi per l'efficienza energetica

Strumenti digitali per fronte quadro

Voltmetri per corrente alternata

Inserzione diretta

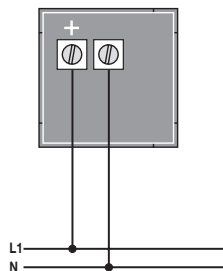

Inserzione tramite TV

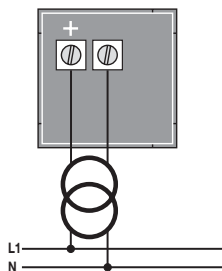

Voltmetri per corrente continua

Inserzione diretta

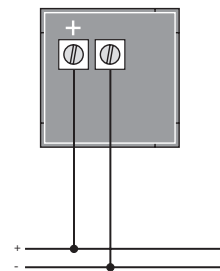

Amperometri per corrente alternata

Inserzione diretta

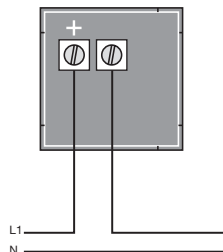

Inserzione tramite CT

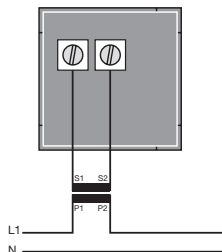

Amperometri per corrente continua

Inserzione diretta

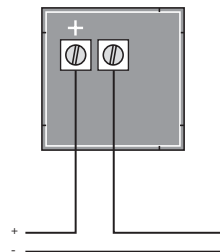

Inserzione con shunt

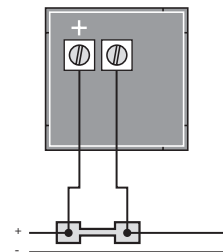

SCU-100 System pro M compact® InSite

Per gli schemi relativi a SCU-100 System pro M compact® InSite consultare il **Manuale d'uso System pro M compact® SCU-100**.

Moduli di ingresso/uscita DM00, DM10, DM11 per System pro M compact® InSite

Per gli schemi relativi ai moduli di ingresso/uscita per System pro M compact® InSite consultare il **Manuale d'uso System pro M compact® SCU-100**.

Schemi di collegamento

Apparecchi per l'efficienza energetica

E 233

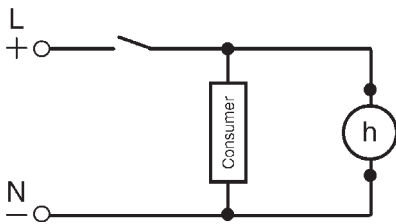

elapsed-time meter



E 233-15/48 DC

HMT

HMT 1

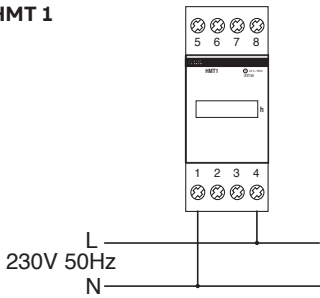

HMT 11

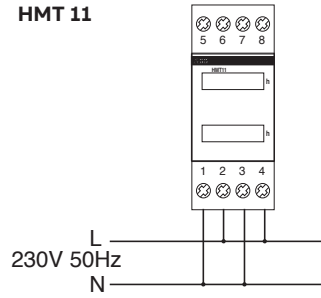

SNT

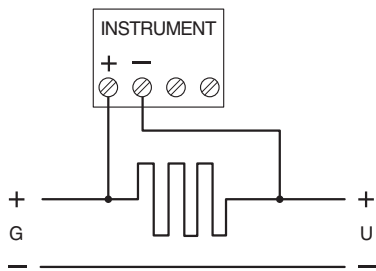



Dimensioni di ingombro

Prodotti con profilo modulare	Larghezza		Profondità		Ingombro max.	
	in moduli	in mm	da guida a pannello	da guida a frontalino	profondità massima	altezza massima
Interruttori magnetotermici						
S 201	1	17.5	44	-	69	88
S 201 Na	2	35				
S 202	2	35				
S 203	3	52.5				
S 203 Na	4	70				
S 204	4	70				
S 200 con contatto ausiliario sottoposto	Vedi disegni					
S 201 S	1	17.5	44	-	69	89
S 203 S	3	52.5				
S 201 U	1	17.5	44	-	71	92
S 202 U	2	35				
S 203 U	3	52.5				
S 204 U	4	70				
S 201 UDC	1	17.5	44	-	71	92
S 202 UDC	2	35				
S 203 UDC	3	52.5				
S 204 UDC	4	70				
SU 201 M	1	17.5	49.5	-	69	111
SU 202 M	2	35				
SU 203 M	3	52.5				
SU 204 M	4	70				
SN 201	1	17.6	43.5	58	68.9	91.8
S 201 C	1	17.8	43.8	56.5	69.4	86
S 202 C						
S 203 C						
S 204 C						
S 201 80-100A	1	17.5	44	58	69	88.8
S 202 80-100A	2	35				
S 203 80-100A	3	52.5				
S 204 80-100A	4	70				
S750DR	Vedi disegni					
S 801	1.5	26.5	52	82.5	88.5	95
S 802	3	53				
S 803	4.5	79.5				
S 804	6	106				
S 801_-R	1.5	26.5	52	82.5	88.5	142
S 802_-R	3	53				
S 803_-R	4.5	79.5				
S 804_-R	6	106				

Dimensioni di ingombro

Prodotti con profilo modulare	Larghezza		Profondità		Ingombro max.	
	in moduli	in mm	da guida a pannello	da guida a frontalino	profondità massima	altezza massima
Apparecchi differenziali						
F 202	2	35	44	-	69	88
F 204	4	70	44	-	69	85
F 202 B	2	35	44	-	69.5	85
F 204 B	4	70	44	60	69.5	85
F 204 B (≥80A)	4	72	44	60	69.5	-
F 204 125 A	2	72	44	60	69.5	-
DDA 200	Vedi disegni					
DS201	2	35	44	58	69	85
DS202C	4	70.4	43	-	69	85
DS203NC	4	70.4	-	-	69	85
DDA 800	Vedi disegni					
RD2	2	35	44	58	-	85
RD3	3.5	58.2	44.2	57.9	57.9	85
ELR	Vedi disegni					
Trasformatori toroidali	Vedi disegni					
AFDD						
S-ARC1	2	35	-	-	69	85
DS-ARC1	3	52,5	-	-	69	85
Elementi ausiliari e accessori						
S 2C-A_	1	17.5	44	-	69	85
S 2C-H11L	0.5	8.8	44	-	69	85
S 2C-H20L						
S 2C-H02L						
S 2C-S/H 6R						
S 2C-H 6R	1	17.4	44	-	74	85
S 2C-UA_						
F 2C-A_	0.5	8.8	44	-	70	88
F 2C 125A-SH/S2C-Nt	Vedi disegni					
Contatto ausiliario sottoposto	Vedi disegni					
S 2C-EST	Vedi disegni					
S 2C-BP	1	17.5	44	-	68	85



Dimensioni di ingombro

Prodotti con profilo modulare	Larghezza		Profondità		Ingombro max.	
	in moduli	in mm	da guida a pannello	da guida a frontalino	profondità massima	altezza massima
S 2C-CM	Vedi disegni					
F 2C-ARI	Vedi disegni					
F 2C-CM	Vedi disegni					
F 2C-ARH	Vedi disegni					
F 2C-ARH-T	Vedi disegni					
Elementi ausiliari per SN201	Vedi disegni					
S800-AUX	Vedi disegni					
S800-RSU-H	Vedi disegni					
S800-RD+S800-RHE	Vedi disegni					
Terminal covers	Vedi disegni					
Enclosures	Vedi disegni					
Flush frame	Vedi disegni					
Barrette di collegamento	Vedi disegni					
Flangia ME	Vedi disegni					
OH_2A_	Vedi disegni					
Protezione e sicurezza						
Tipo 1 SPD 1 polo	1/2	17.8/35	45.5			
Tipo 1 SPD 2 poli	4	70.4				
Tipo 1 SPD 2 poli + TS	5	88				
Tipo 1 SPD 3 poli	6	105				
Tipo 1 SPD 3 poli + TS	7	122.5	43.5	58	-	85
Tipo 1 SPD 4 poli	8	140				
Tipo 1 SPD 4 poli + TS	9	157.5				
Tipo 1+2 SPD 1 polo	1/2	17.8/35				
E90 20/32 e PV (1000 VDC) 1 polo	1	17.5				
E90 20/32 1 polo + N	2	35				
E90 20/32 e PV (1000 VDC) 2 poli	2	35				
E90 20/32 3 poli	3	52.5	-	-	64	85
E90 20/32 3 poli + N	4	70				
E90 20/32 4 poli	4	70				
E90/32 PV 1500						
E90 50 1 polo						
E90 50 1 polo + N						
E90 50 2 poli						
E90 50 3 poli						
E90 50 3 poli + N						
E90 125 1 polo						
E90 125 1 polo + N						
E90 125 2 poli						
E90 125 3 poli						
E90 125 3 poli + N						

Dimensioni di ingombro

Prodotti con profilo modulare	Larghezza		Profondità		Ingombro max.	
	in moduli	in mm	da guida a pannello	da guida a frontalino	profondità massima	altezza massima
E90 30 Class J 1 polo						
E90 30 Class J 2 poli	Vedi disegni					
E90 30 Class J 3 poli	Vedi disegni					
E90 60 Class J 1 polo						
E90 60 Class J 2 poli	Vedi disegni					
E90 60 Class J 3 poli	Vedi disegni					
SQZ3	3	52.5	44	58	58	85
RH/RL	3	52.5	44	58	58	85
E 236 US1	2	35	44	60	65	87
E 236 US2						
E 236 US1.1	1	17.5	44	60	60	87
E 236 US2.1						
E 236 US1.1D						
Isoltester-DIG	6	105	44	56	61	90
Selvtester-24	3	52.5	44	58	58	85.5
QSD	Vedi disegni					
TI	Vedi disegni					
QSO	Vedi disegni					
ISL-A 115	6	105	44	58	65	90
ISL-A 230						
ISL-A 600						
ISL-C 600	3	52.5	44	58	65	85.5
ISL-A 24-28						
ISL-C 230						
ISL-C 440						
ISL-MOT 1000						



Dimensioni di ingombro

Prodotti con profilo modulare	Larghezza		Profondità		Ingombro max.	
	in moduli	in mm	da guida a pannello	da guida a frontalino	profondità massima	altezza massima
Comando e segnalazione						
E201	1	17.5	44	58	70	85
E202	2	35				
E203	3	52.5				
E204	4	70				
E463	2.5	44	44	58	70	85
E210	0.5	9	43.5	58	67.9	85
E210	1	18				
ESB 20	1	17.5	44	58	58	85
ESB 24	2	35				
ESB 40	3	54				
ESB 63	3	54				
EN 20	1	17.5	44	58	58	85
EN 24	2	35				
EN 40	3	54				
EN 63	3	54				
E290	Vedi disegni					
FLR	Vedi disegni					

Dimensioni di ingombro

Prodotti con profilo modulare	Larghezza		Profondità		Ingombro max.	
	in moduli	in mm	da guida a pannello	da guida a frontalino	profondità massima	altezza massima
E261	1	17.5	43.4	58	58	85
E261C						
E262						
E266						
E262C						
E266C						
E 234 1 contatto	1	17.5	43.4	58	58	70
E 234 2 contatti						80
TS 25 C	4	70	44	58	58	85
TS 40 C	4	70				
TS 63 C	5	87.5				
TM10	2	35	44	58	58	85
TM15						
TS8...16						
TM30						
TM40						
TS24	3	52.5	44	58	58	91
RI	1	17.5				
BR						
TSM	2	35				
TSR						
CP-D 15/0.83	1	18	44	58	58	91
CP-D 24/0.42						
CP-D 24/2.5						
CP-D 15/2.1						
CP-D 24/1.3						
CP-D 24/4.2	5	89.9				
TM-	Vedi disegni					
M117	2.5	44	44	60	60	85
M1011	3	53				
M1363						
MA1-8001	Vedi disegni					



Dimensioni di ingombro

Prodotti con profilo modulare	Larghezza		Profondità		Ingombro max.	
	in moduli	in mm	da guida a pannello	da guida a frontalino	profondità massima	altezza massima
Controllo e automazione						
AT1e	1	17.8				
AT1e-R						
AT2, AT2e	2	35	44	60	60	88.5
AT2-R, AT2e-R						
AT2-7R, AT2e-7R						
AT72e	Vedi disegni					
D Line	2	35	43.8	60	60	90
E 232-230	1	17.5	44	59	59	88
E 232 E					58	90
TWA-1	2	35.8	43.8	60	60	85
TWA-2						
TL1	1	17.5	-	-	65	86
THS	2	35	44	60	60	90
CL	Vedi disegni					
LCR	2	35	-	-	-	-
LEE	Vedi disegni					

Dimensioni di ingombro

Prodotti con profilo modulare	Larghezza		Profondità		Ingombro max.	
	in moduli	in mm	da guida a pannello	da guida a frontalino	profondità massima	altezza massima
Efficienza energetica						
Strumenti analogici modulari	3	52.5	44	58	58	85
Strumenti digitali modulari	3	52.2	44	58	58	85
DMTME	6	105	44	58	58	90
TRF M	3	52.5	44	58	58	85.5
TV2	Vedi disegni					
Shunts	Vedi disegni					
E 233	1	17.5	44	58	58	85
HMT	2	35	44	58	58	85
A41	4	70	44	65	65	97
A42						
A43						
A44	7	123				
B21	2	35	44	65	65	
B23	4	70	44	65	65	111
B24						
C11	1	17.5				111
C13	3	54				122
CMS-700	9.5	162	43.6	58.1	64.2	87
SCU-100	9.5	162	43.6	58.1	64.2	87
DM00, DM10, DM11	2	35.8	-	-	65	87



Dimensioni di ingombro

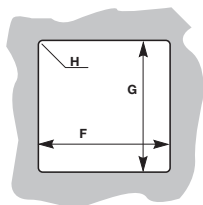
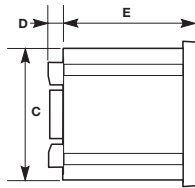
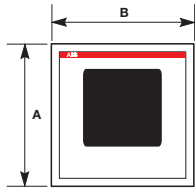

Prodotti con profilo non modulare	A [mm]	B [mm]	C [mm]	D [mm]	E [mm]	F [mm]	G [mm]	H
Apparecchi per fronte quadro								
SL - 48	48	48	44	7	48	45	45	R3
SL - 72	144	72	-	9	55	67	137	R3
Strumenti analogici - 96	96	96	90	6	53	92÷0.8	92÷0.8	R3
Strumenti digitali	36	72	32	6	51.5	68÷0.8	33÷0.8	R3
M4M	Vedi disegni							
TMD	96	96	90	14	115	92	92	R3
DMTME - 96	96	96	90	13	90	92	92	R3
DMTME - 72	72	72	-	10	90	68	68	R3

Dimensioni di ingombro

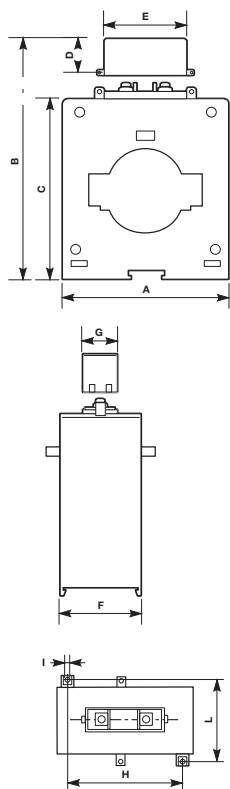

Prodotti con profilo non modulare	A	B	C	D	E	F	G	H	I	L
	[mm]	[mm]	[mm]	[mm]	[mm]	[mm]	[mm]	[mm]	[mm]	[mm]
Trasformatori di misura										
CT MAX	Vedi disegni									
CT PRO XT	Vedi disegni									
CTA	Vedi disegni									
CT6	105	121	100	18.5	75	61	21	82	3.7	76.7
CT8	125	142	120	18.5	50	61.5	21	82	3.7	76.7
CT8-V	109	141	119	18.5	50	41	21	-	-	-
CT12 fino a 4000 A	180	196	175	18.5	50	68.5	21	156.8	3.7	84
CT12 5000 A, CT12 6000 A	272	290	265	25	50	-	-	-	-	50
CT12-V	109	186	165	18.5	50	41	21	-	-	-
CTO	Vedi disegni									



Dimensioni di ingombro

S 200 con contatto ausiliario sottoposto

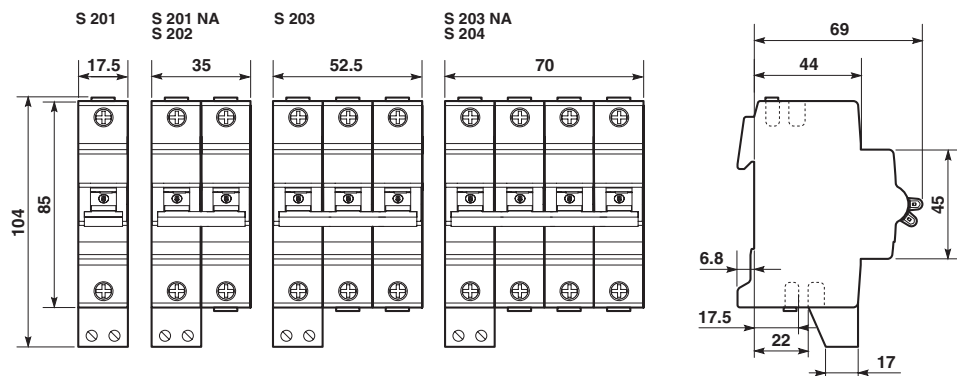

S 750 DR

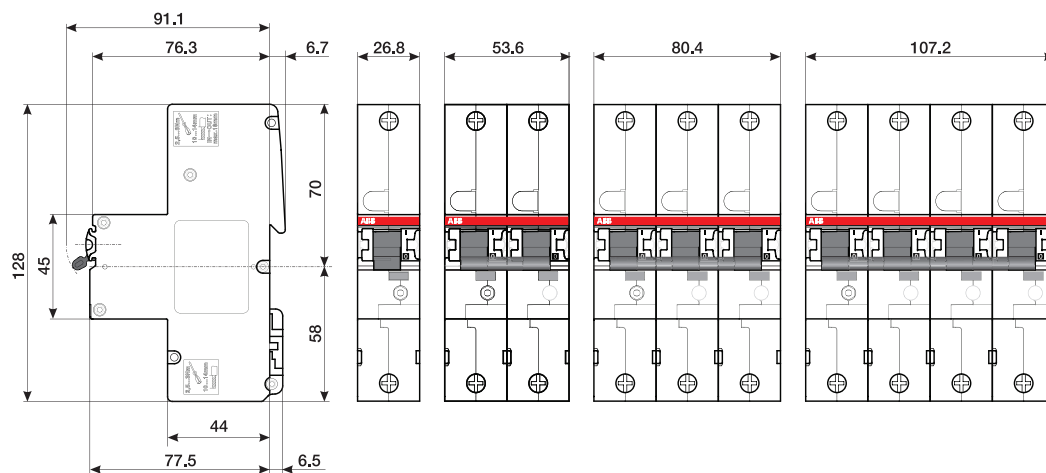

Dimensioni di ingombro

S800S, S800N, S800C, S800B, S800U, S800PV-SP, S800PV-SD

S800 con capocorda ad occhiello

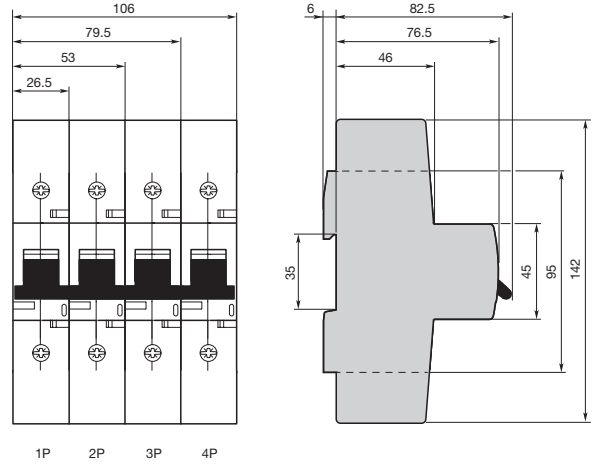
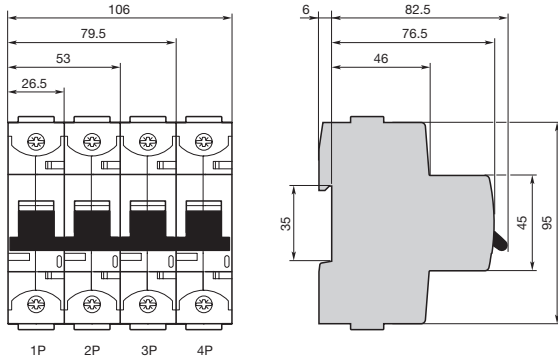

DDA 200

In=25-40 A

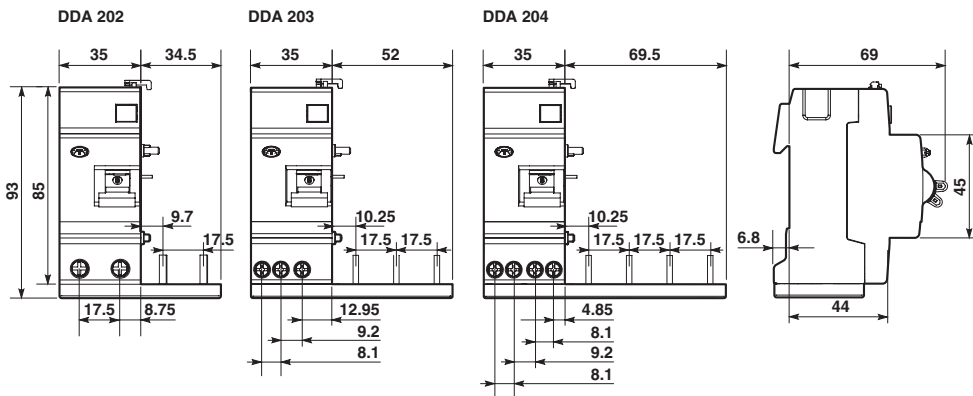

In=63 A

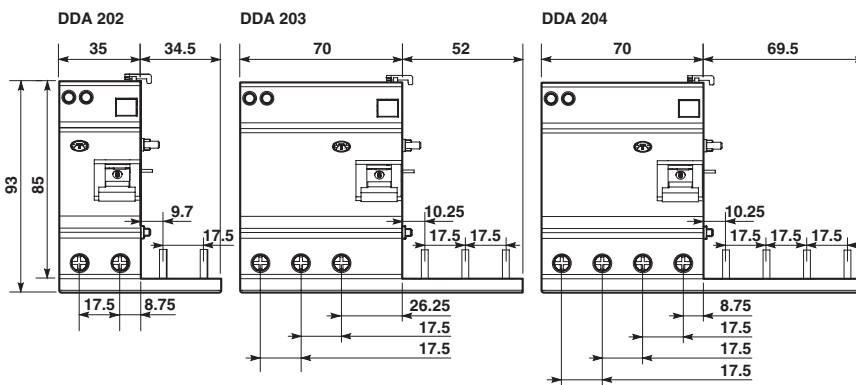



Dimensioni di ingombro

DDA 200 B

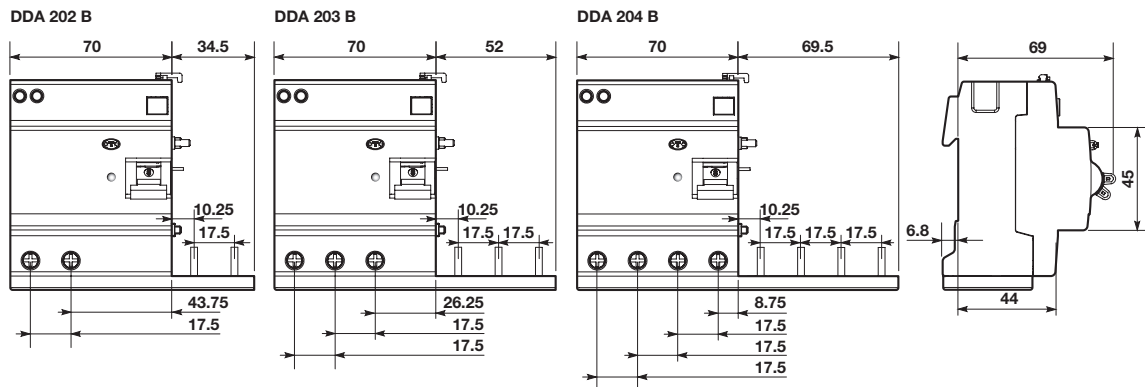

DS203NC

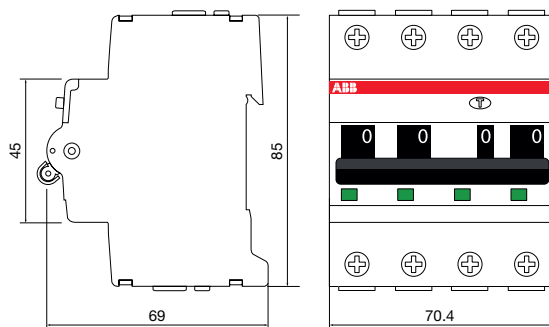

DS202C

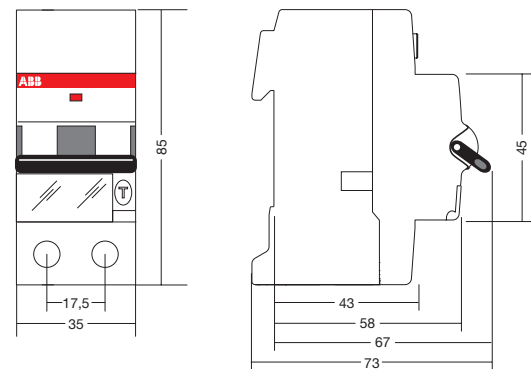

DS201 - DS201 LH

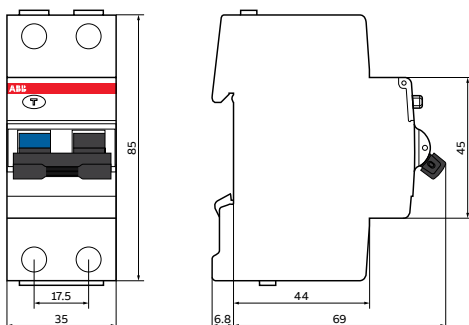

Dimensioni di ingombro

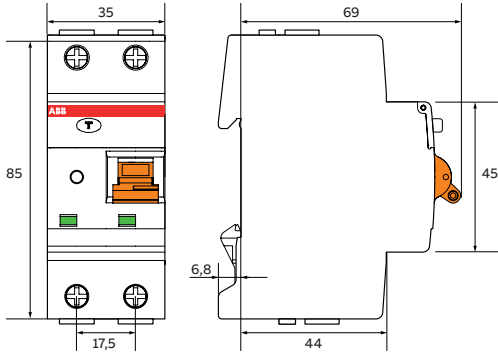
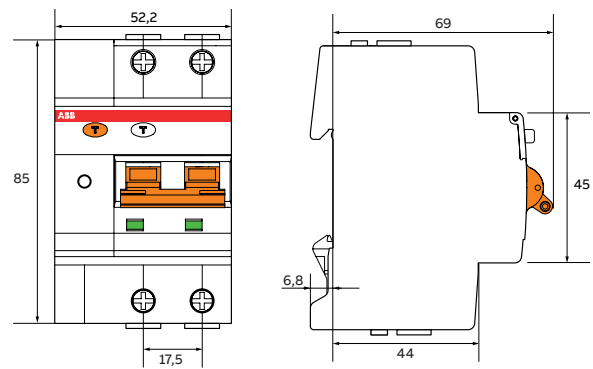
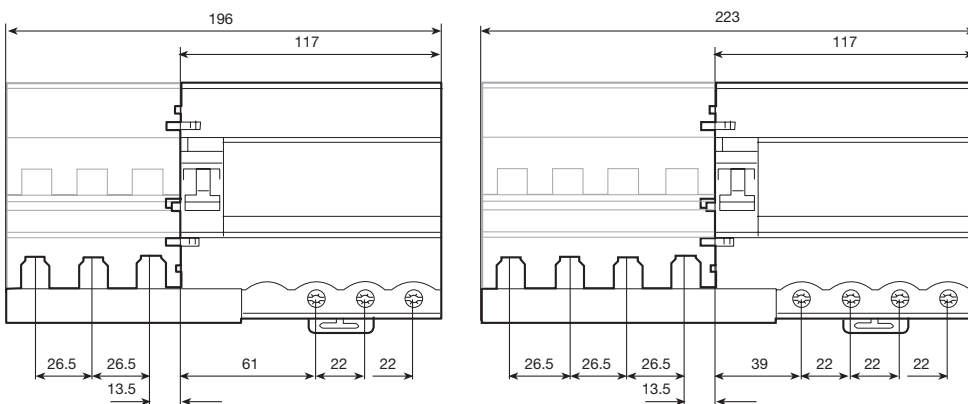
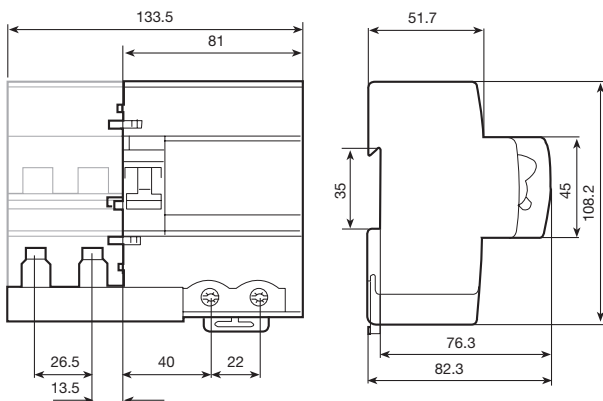
S-ARC1**DS-ARC1****DDA 800 per S800**



Dimensioni di ingombro

Relè differenziale fronte quadro ELR

ELR48P

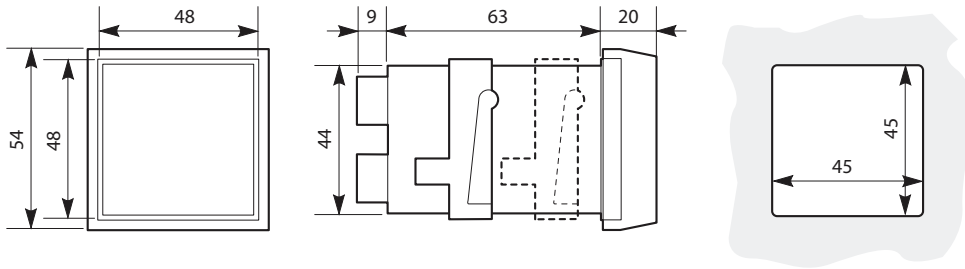

ELR72

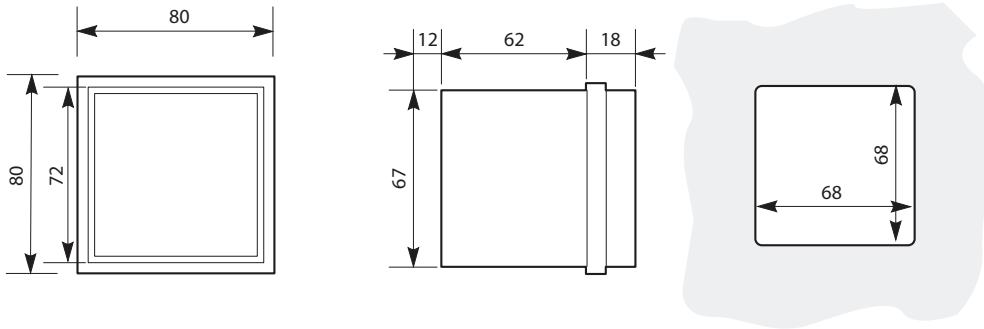

ELR96

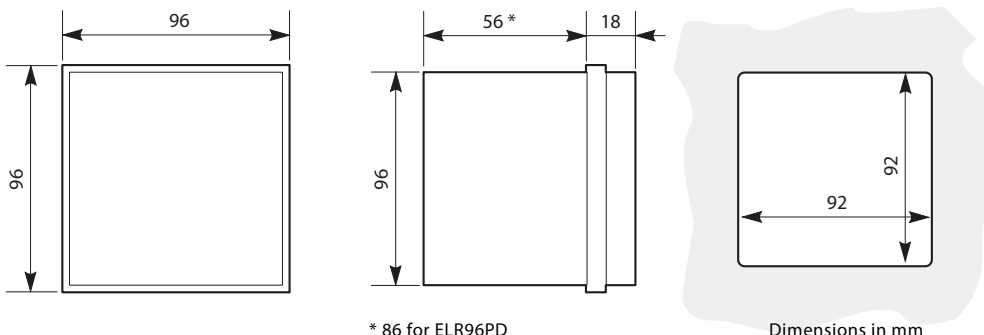

* 86 for ELR96PD

Dimensions in mm

Dimensioni di ingombro

Trasformatori toroidali

TRM

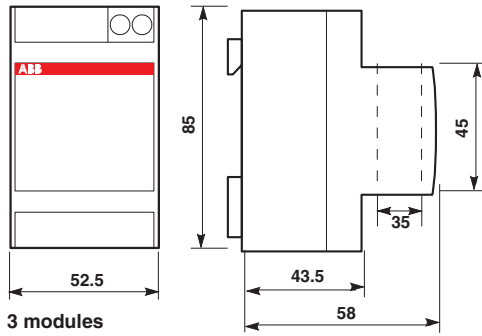

3 modules

TR1, TR2, TR3, TR4, TR160, TR160A

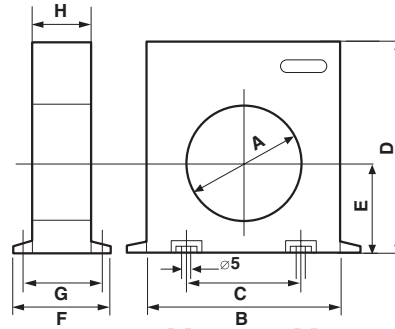

TR4A

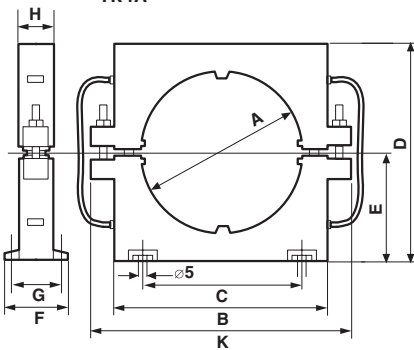

TR5, TR5A, TR6, TR6A

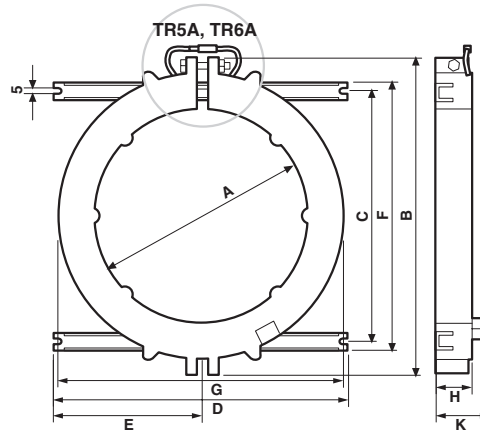

Tipo	Dimensioni (mm)								
	A	B	C	D	E	F	G	H	K
TR1	35	100	60	110	47	50	43	30	-
TR2	60	100	60	110	47	50	43	30	-
TR3	80	150	110	160	70	50	43	30	-
TR4	110	150	110	160	70	50	43	30	-
TR4A	110	145	110	150	75	45	38	25	180
TR160	160	220	156	236	110	64	50	34	-
TR160A	160	220	156	236	110	64	50	34	-
TR5	210	310	240	290	145	260	280	36	55
TR5A	210	310	240	290	145	260	280	36	55
TR6	300	416	350	386	193	366	365	42	60
TR6A	300	416	350	386	193	366	365	42	60



Dimensioni di ingombro

Contatto ausiliario sottoposto (con S200)

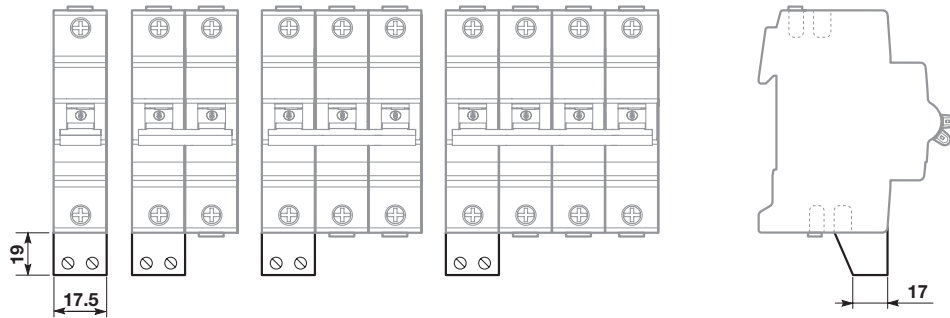

S 2C-EST

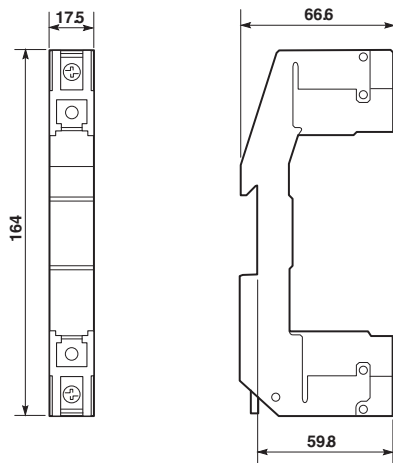

S 2C-CM

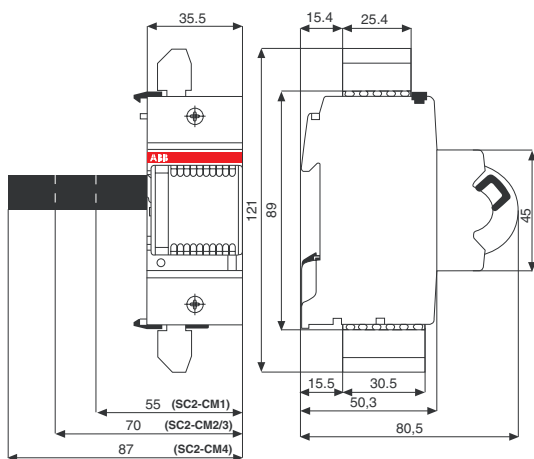

Dimensioni di ingombro

F2C-ARI, F2C-CM

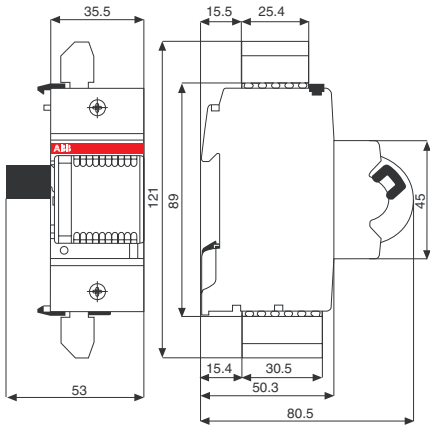

F2C-ARH, F2C-ARH-T

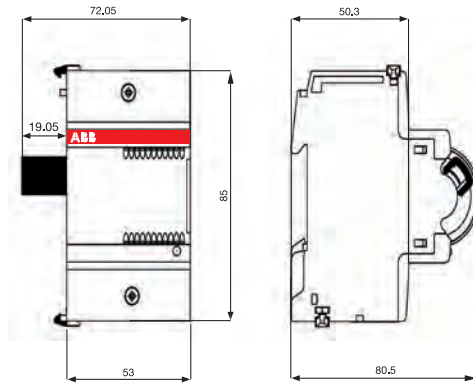

Elementi ausiliari per SN 201

SN201-S

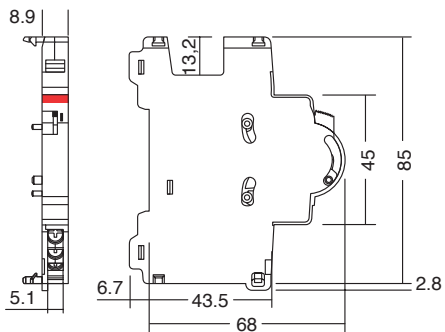

SN201-IH

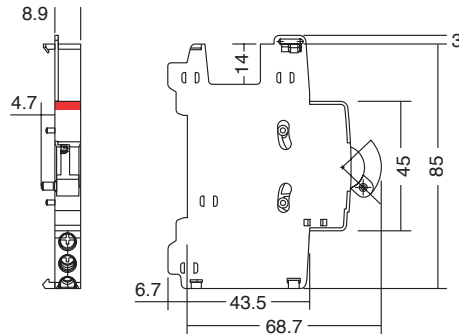

S800-AUX, S800-AUX/ALT

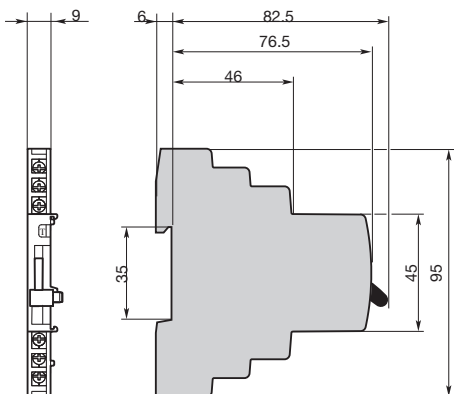



Dimensioni di ingombro

S800-RSU-H

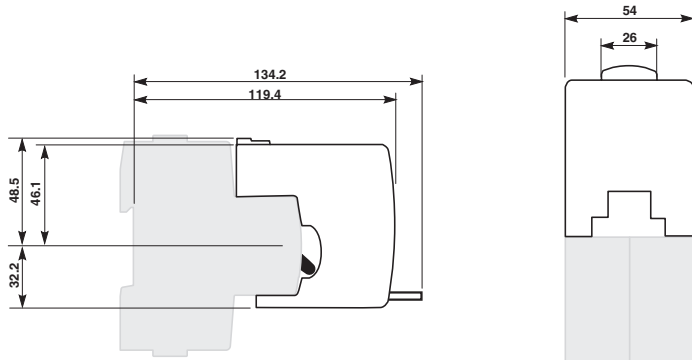

S800-RD+S800-RHE, S800-NT, S800-BB250, S800-BBPC120

S800-RD+S800-RHE

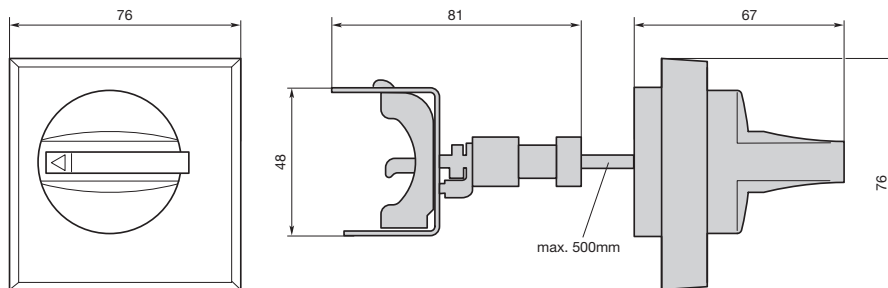

Dimensioni di ingombro

Barrette di collegamento

PS 1/2

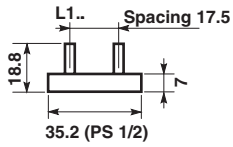

PS 3/6



PS 1/6

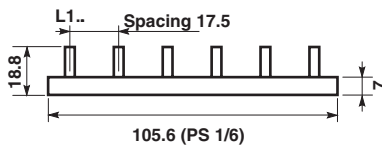

PS 3/9

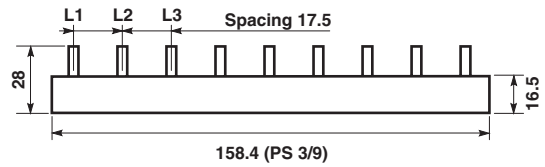

PS 1/9

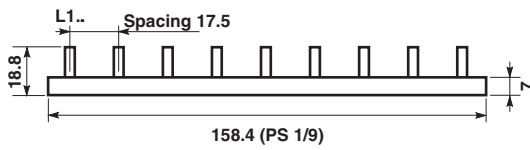

PS 3/12 (2CDL 230 001 R1012)

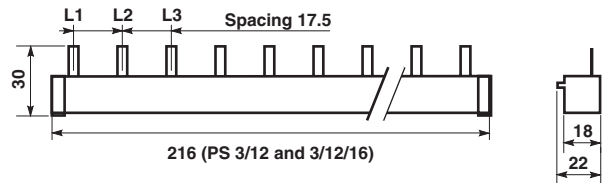

PS 1/12



PS 3/12 FI (2CDL 230 002 R1012)

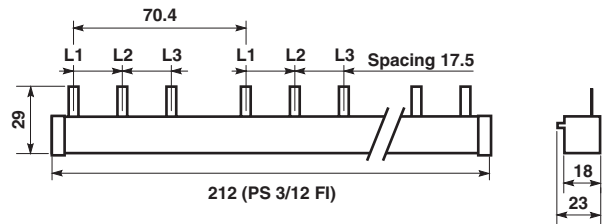

PS 3/60

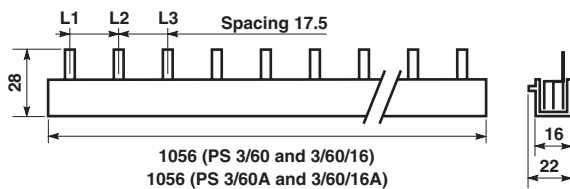

Ponte HKB contatto ausiliario

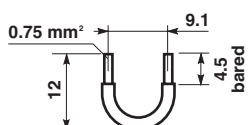



Dimensioni di ingombro

PS 2/12

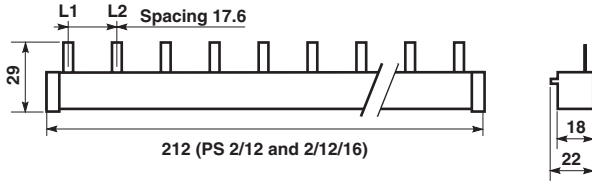

PS 3/12 FI H

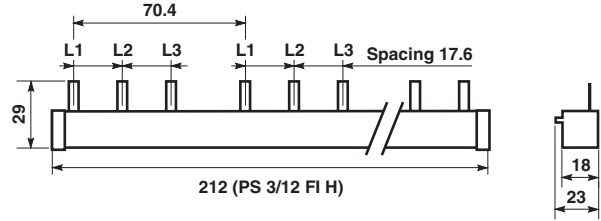

PS 2/58

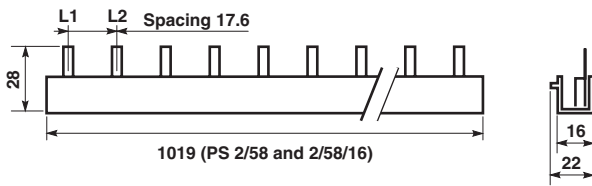

PS 4/12

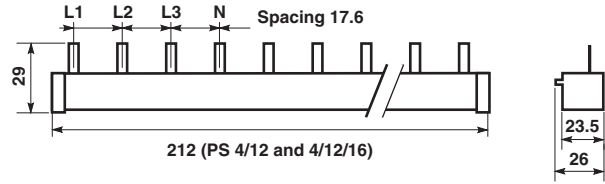

PS 2/48

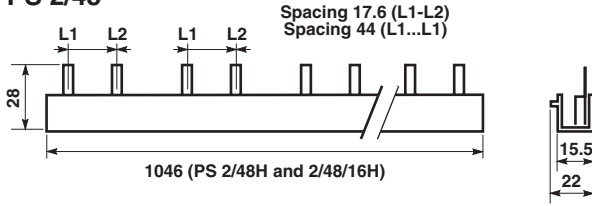

PS 4/60

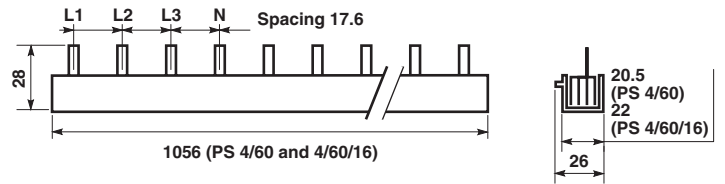

PS 3/39H

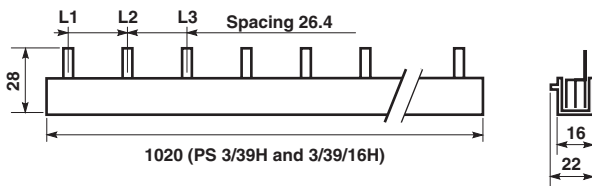

PS 4/58N

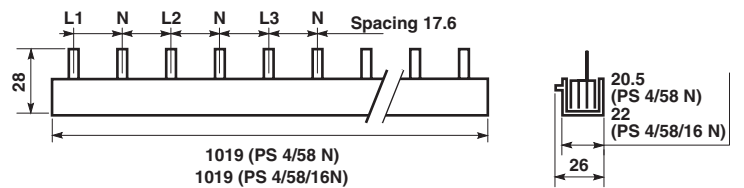

PS 3/48H

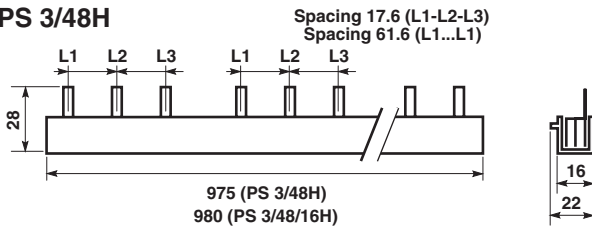

PS 3/12 E 463

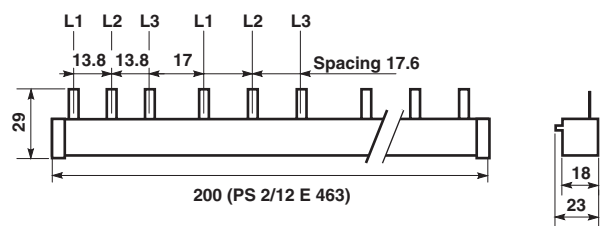

Dimensioni di ingombro

Flangia ME per montaggio su pannello posteriore

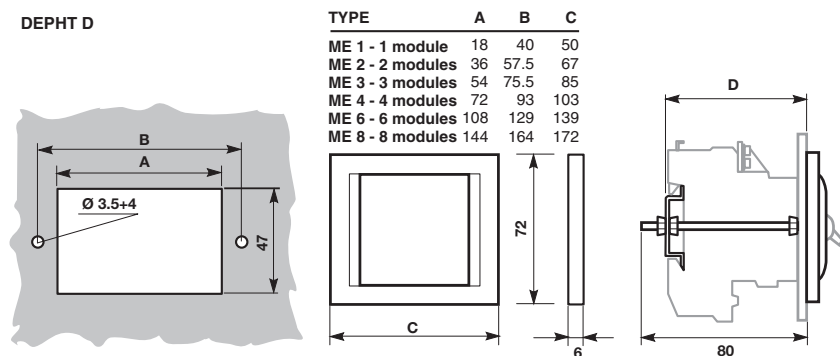

OH_2A_

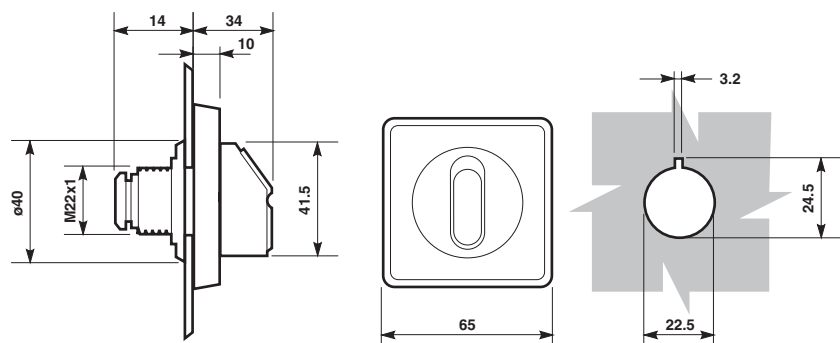



Dimensioni di ingombro

E90 50/125

E 90/50

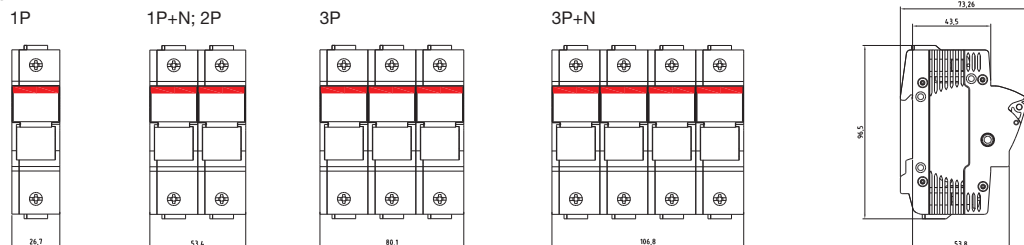

E 90/125

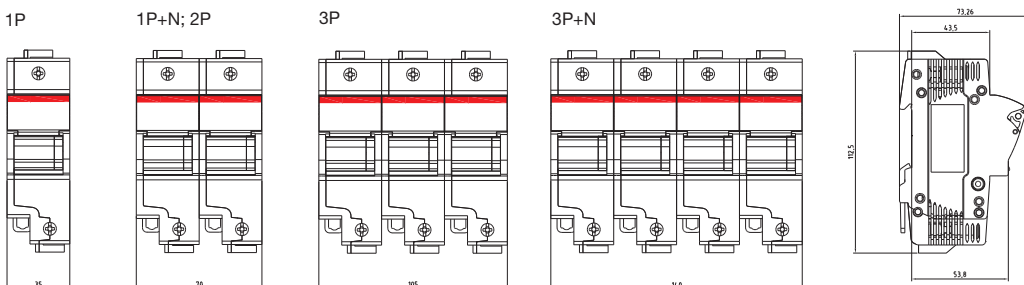

E90 30/60 classe J

E 90/30 classJ

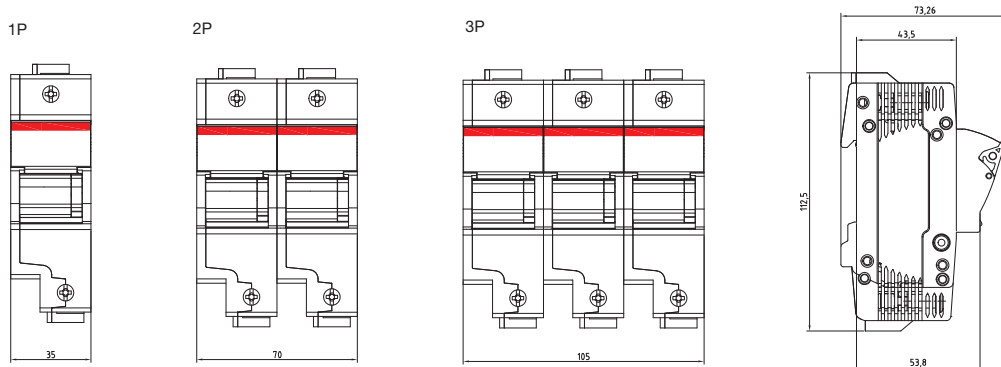

E 90/60 classJ

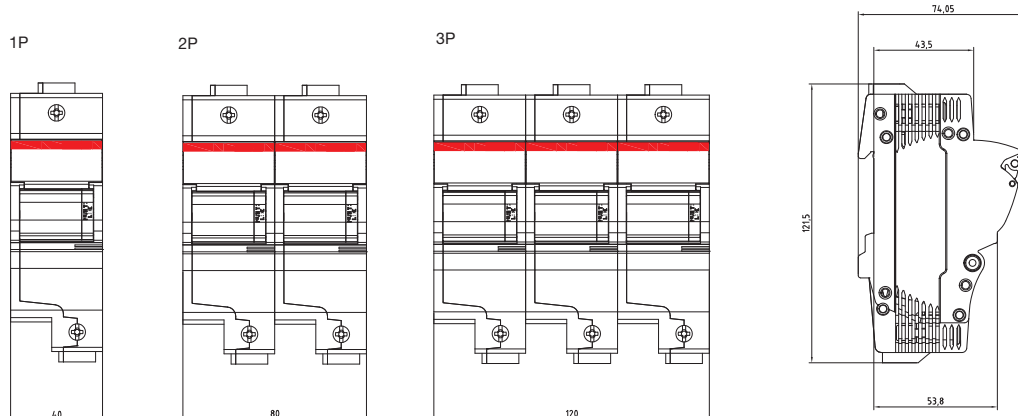

6

Dimensioni di ingombro

E90/32 PV 1500

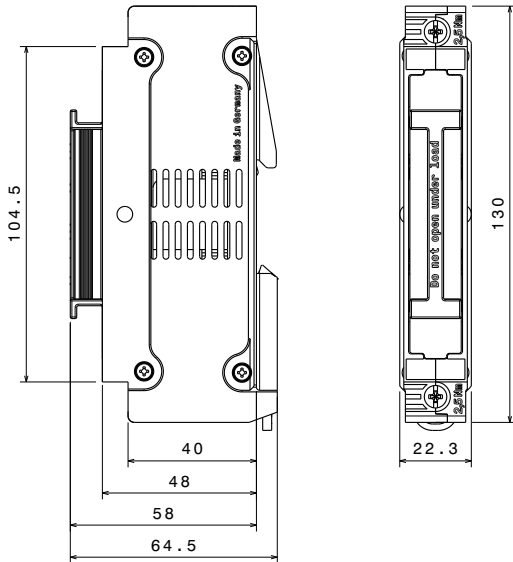

Pannello di segnalazione a distanza QSD

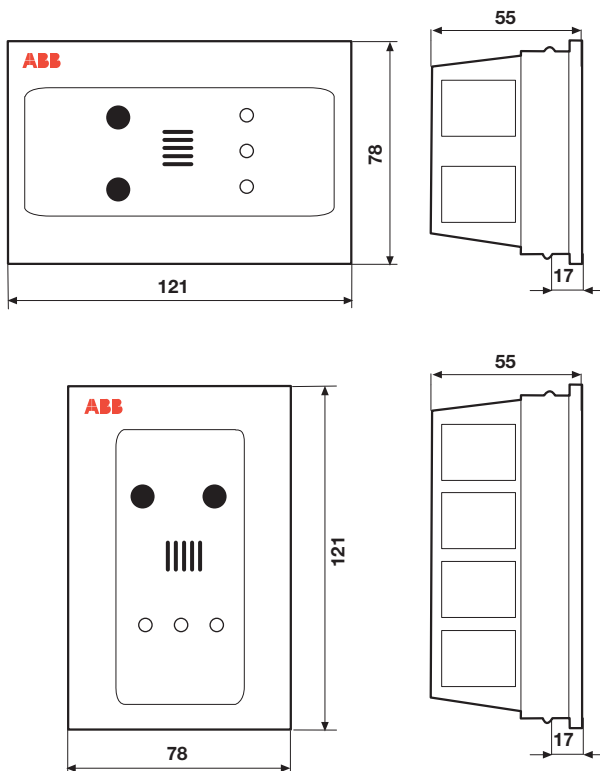



Dimensioni di ingombro

Quadri elettrici per sala operatoria QSO

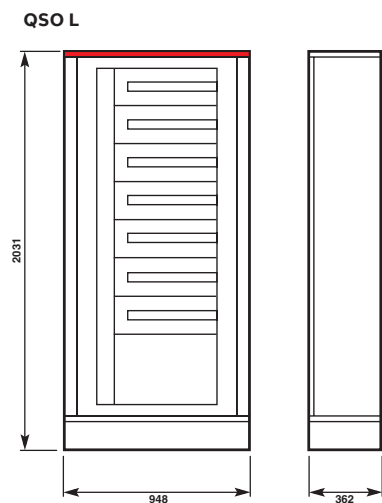
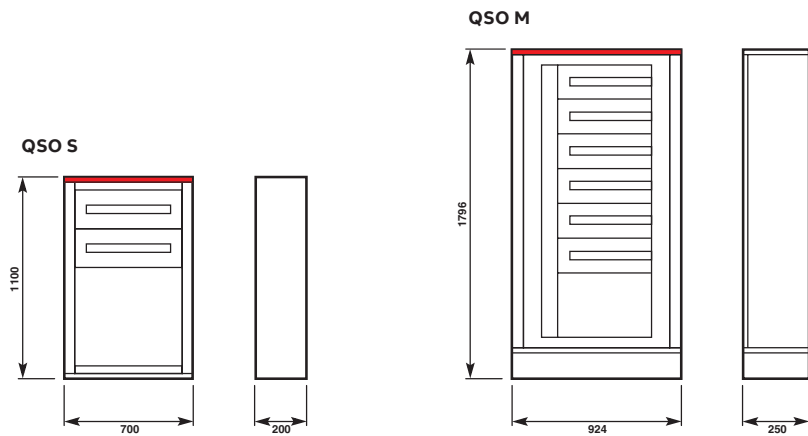

Trasformatori di isolamento per uso medicale TI

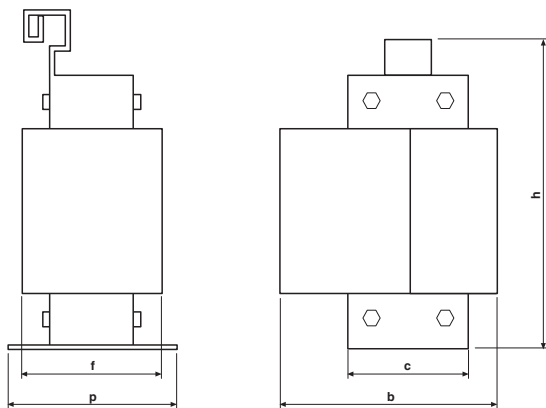

Dimensioni	Potenza nomin. [KVA]			
	3	5	7,5	10
b [mm]	205	240	240	280
c [mm]	170	170	170	176
f [mm]	115	115	115	173
h [mm]	340	380	380	380
p [mm]	150	150	160	260
Peso [kg]	29,5	44	50,5	73

Dimensioni di ingombro

E290 Relè passo-passo

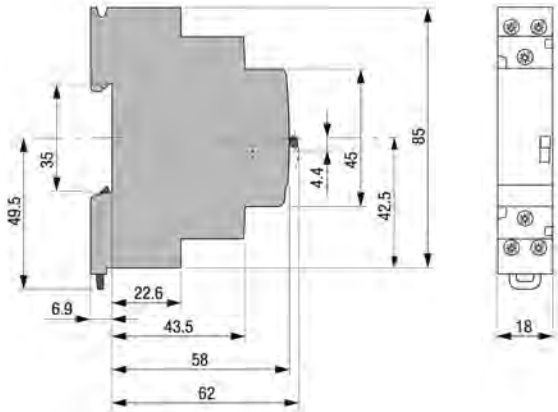

E297 Relè monostabili

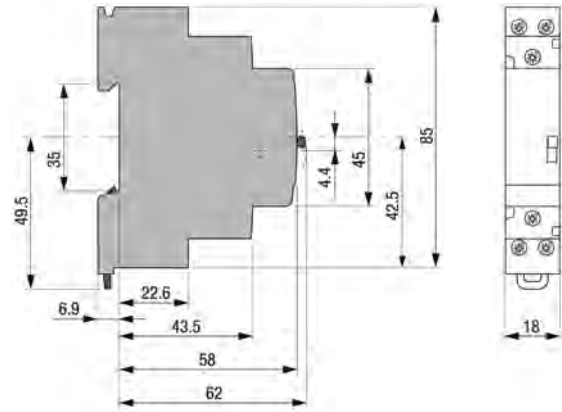

E291S Relè passo-passo sequenziali

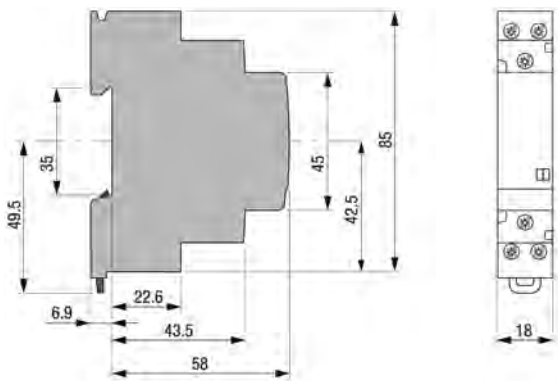

E298 Modulo contatto principale

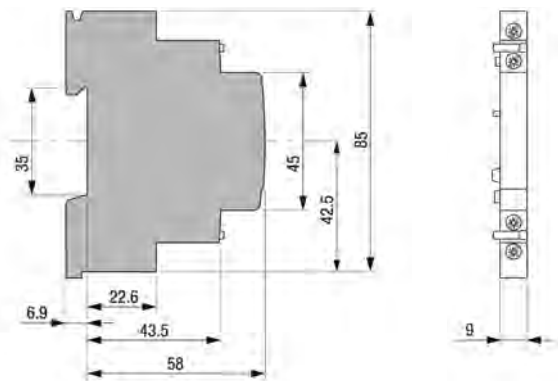

E292 Modulo contatto principale

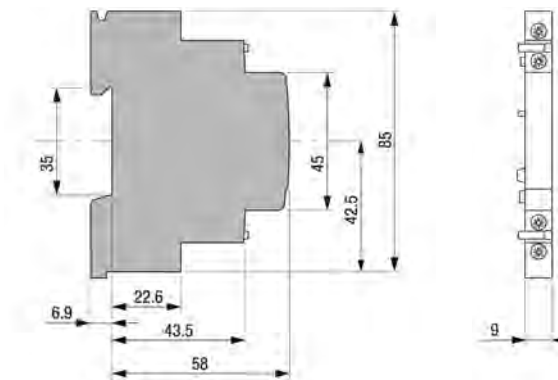

E299-11 Contatto ausiliario

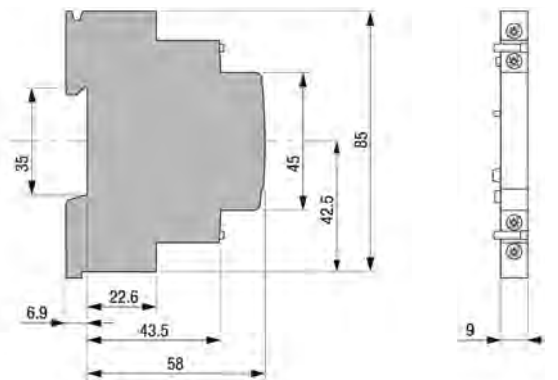

Dimensioni di ingombro

E293/X E293/X Modulo centrale di controllo ON-OFF

(per lo stesso potenziale di tensione di controllo)

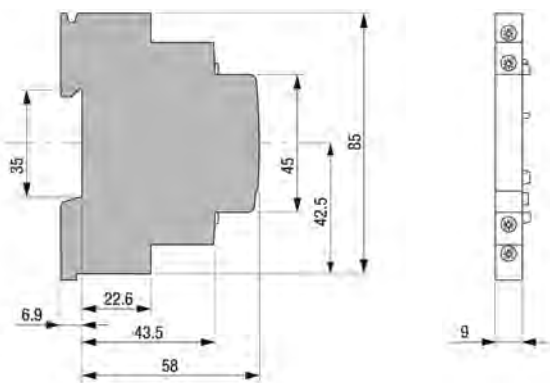

E295-PS Modulo segnale permanente

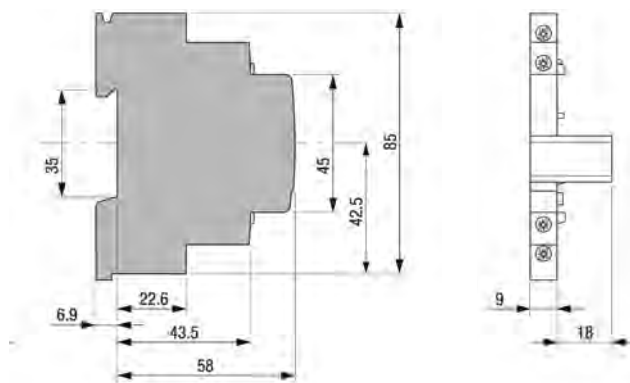

E294 Modulo centrale di controllo ON-OFF

(per differente potenziale di tensione di controllo)

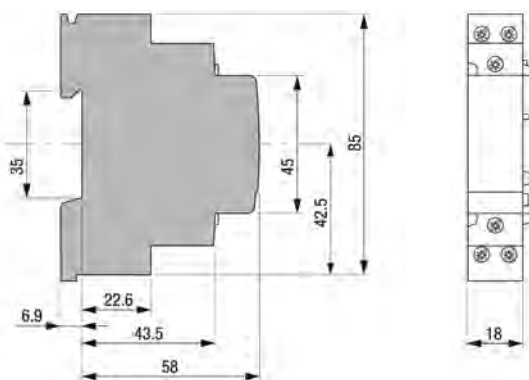

E296-CP Compensatore

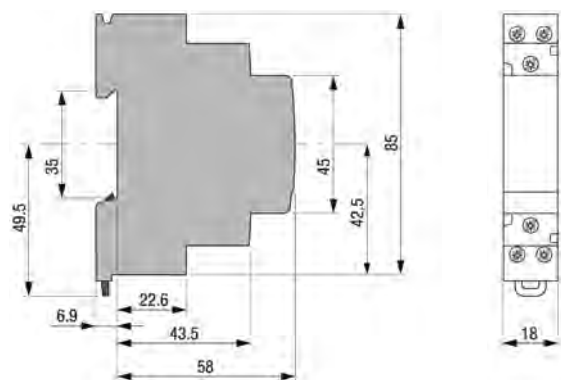

E295-GM Modulo gruppo

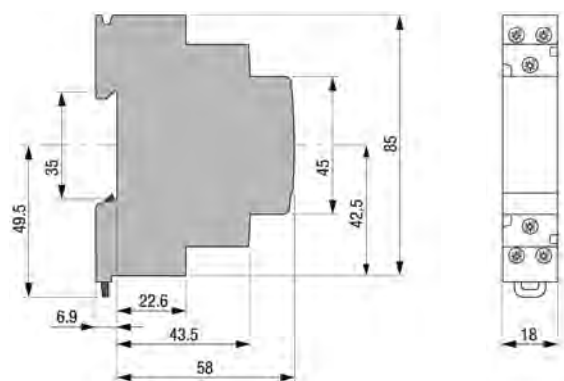

E299-11 Contatto ausiliario

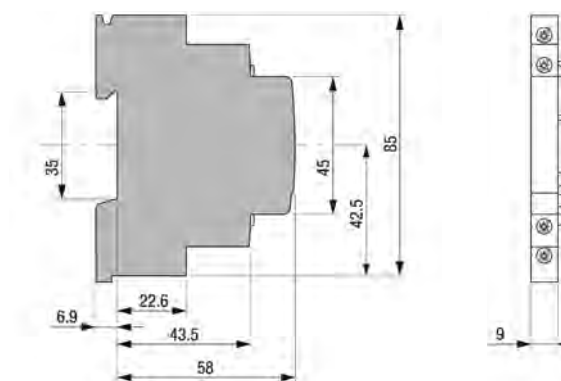

Dimensioni di ingombro

AT72e Interruttori orari elettromeccanici

AT72e, AT72e-R, AT72e-7R

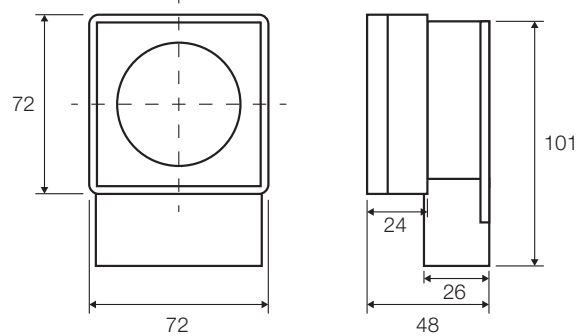

TL1 POLE

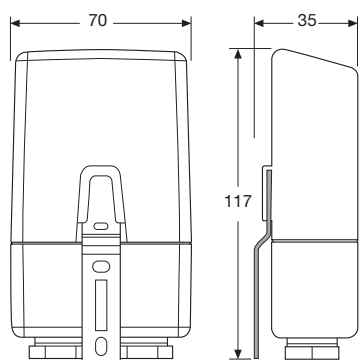

TLS

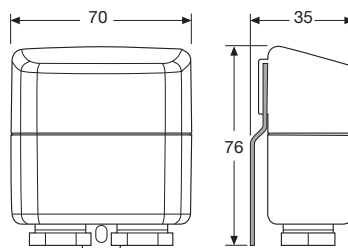

Dimensioni di ingombro

LEE 230 lampada anti black-out estraibile

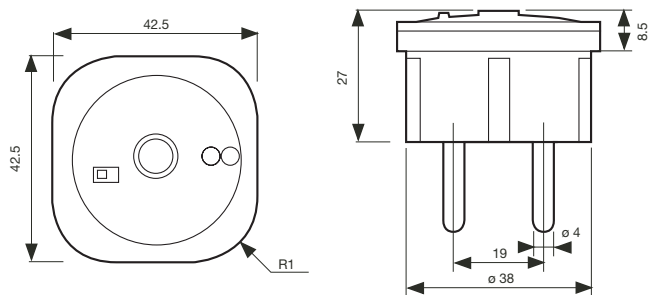

Dimensioni di ingombro

Trasformatori amperometrici a primario passante

TRF M

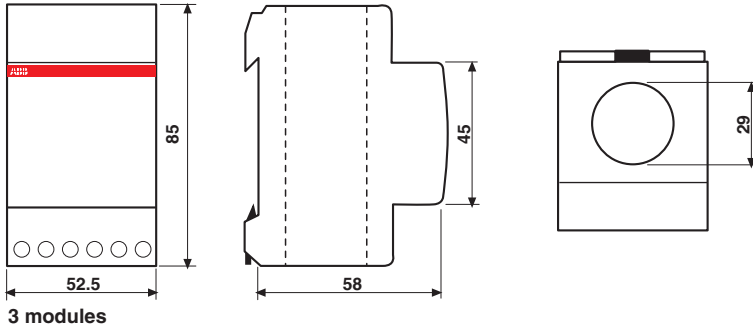

Trasformatori amperometrici adi tipo standard a primario avvolto

CTA

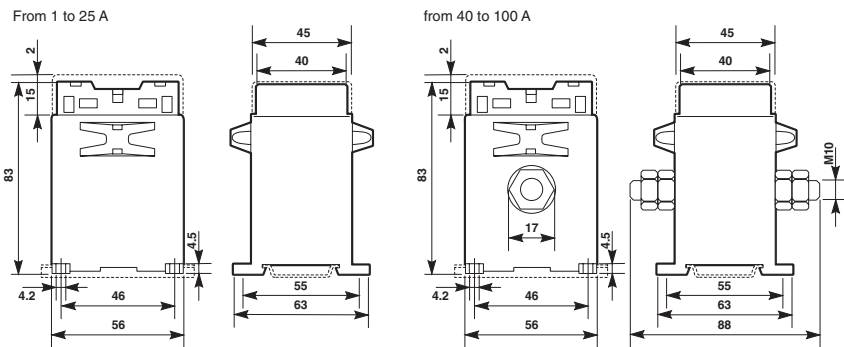



Dimensioni di ingombro

Trasformatori amperometrici ad tipo standard a primario passante

CT PRO XT

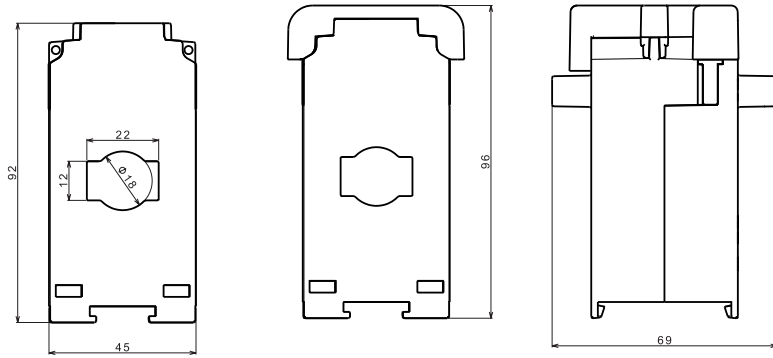

CT MAX

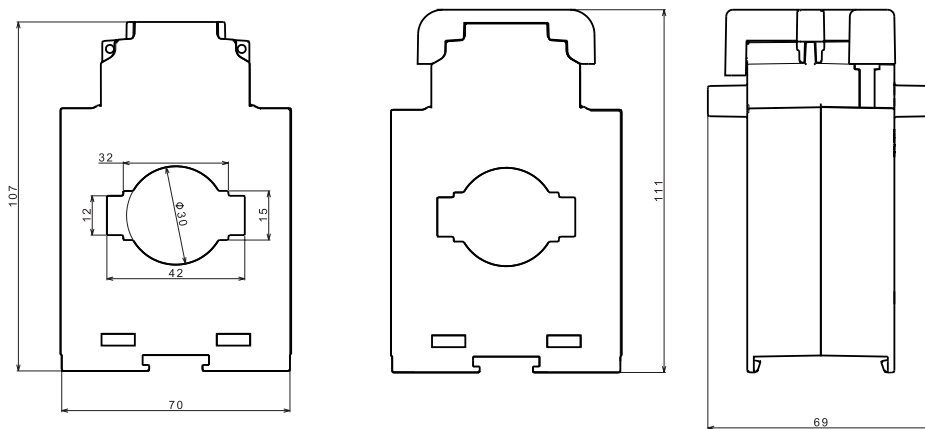

Dimensioni di ingombro

CTO

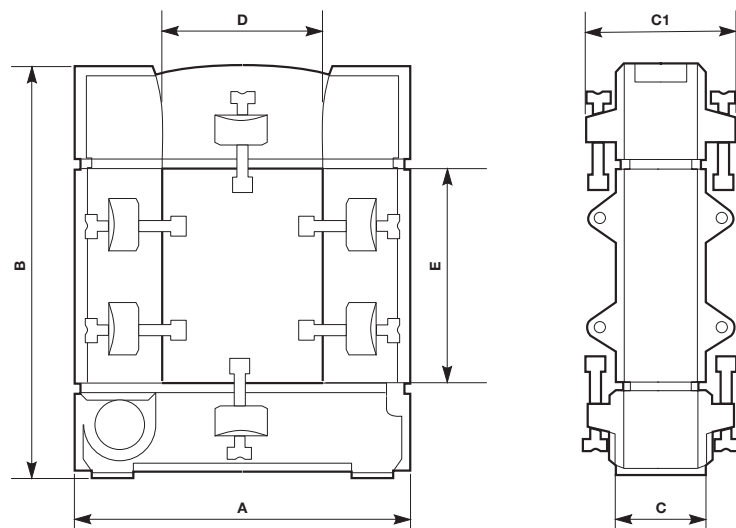

Tipo	A	B	C	C1	D	E
CT30...	93	106	34	58	20	30
CT80...	125	152	34	58	50	80
CT120...	155	198	34	58	80	120

Trasformatori voltmetrici

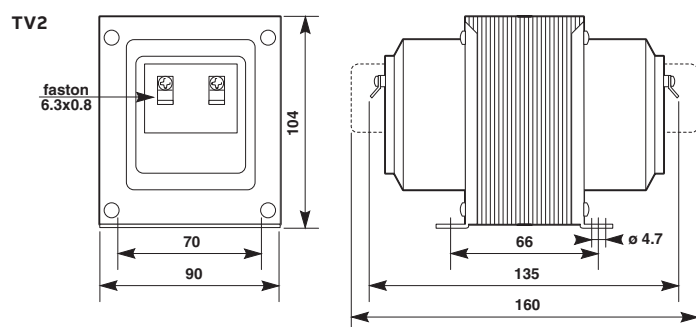



Dimensioni di ingombro

Derivatori per corrente continua (Shunt)

SNT1 ÷ 25 A/60 mV

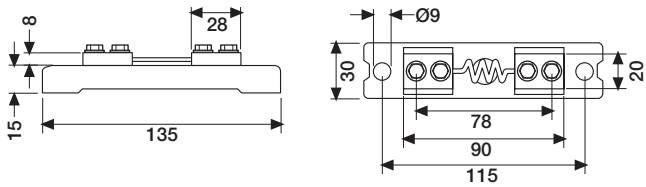

SNT30 ÷ 150 A/60 mV

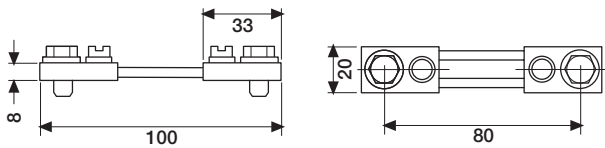

SNT200 ÷ 250 A/60 mV

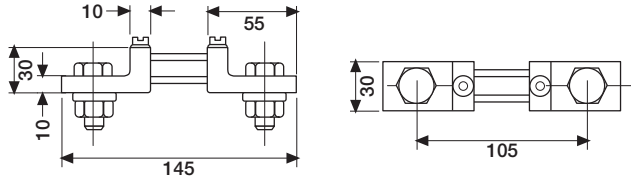

SNT400 ÷ 600 A/60 mV

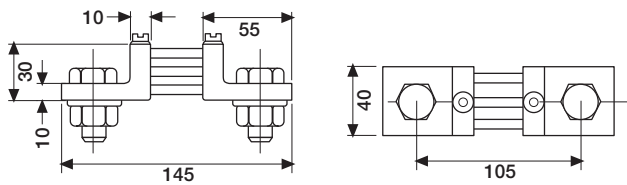

SNT800 ÷ 1000 A/60 mV

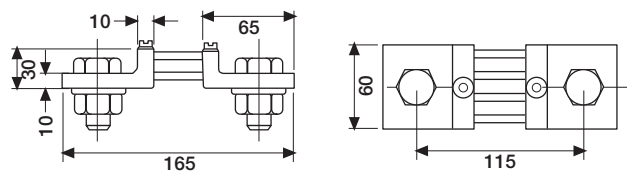

Dimensioni di ingombro

TM-C, TM-S, TM-I

from 50 up to 400 VA

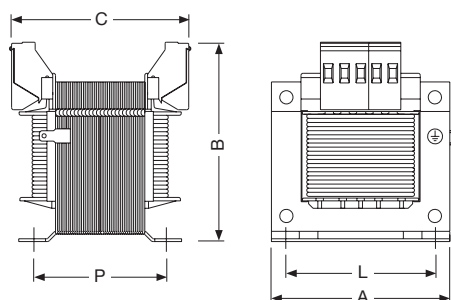

from 630 up to 2500 VA

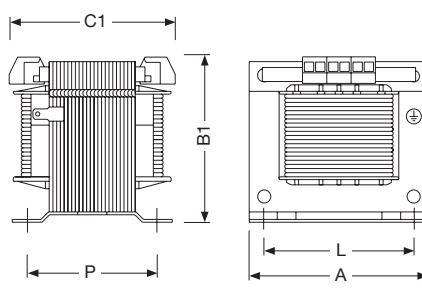

Trasformatori di comando, sicurezza e isolamento TM-C, TM-S e TM-I

Potenza (VA)	Figura	Dimensioni						Vite	Peso (Kg)	
		A	B	B1	C	C1	P			L
50	1	80	90	-	74	-	46	56	M4	1.1
100	1	86	96	-	87	-	63	64	M4	2
160	1	100	110	-	90	-	73	84	M5	3
200	1	100	110	-	90	-	73	84	M5	3.2
250	1	100	110	-	110	-	89	84	M5	3.6
320	1	123	122	-	102	-	73	90	M5	4.4
400	1	123	122	-	112	-	85	90	M5	5.5
630	2	154	-	150	-	126	90	122	M6	7.8
1000	2	155	-	150	-	168	133	122	M6	13.2
1600	2	200	-	195	-	200	125	155	M8	21.2
2000	2	200	-	195	-	230	143	155	M8	25.5
2500	2	200	-	195	-	230	153	155	M8	26.8

MA1-8001 Adattatori per profilati DIN

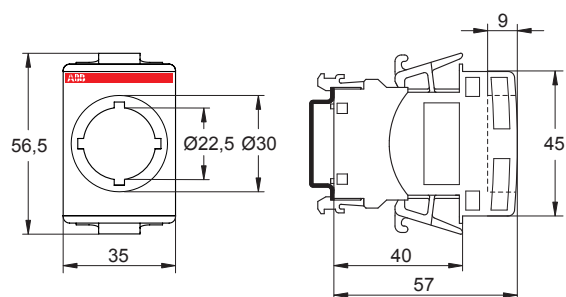



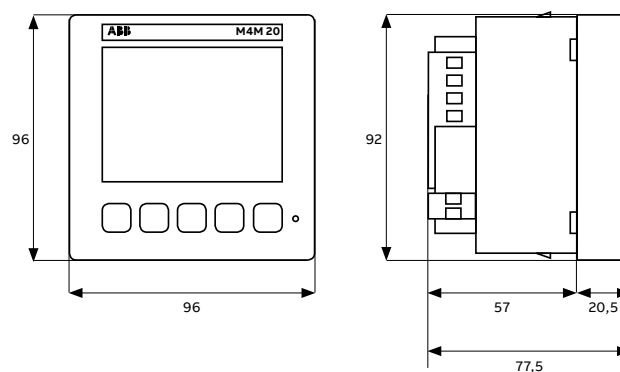





M4M





Marchi e approvazioni interruttori magnetotermici e differenziali

Questa è la situazione attuale per quanto riguarda i marchi e le approvazioni in tutto il mondo per i prodotti modulari ABB System pro M compact. Sebbene alcuni prodotti abbiano già ottenuto alcune approvazioni o certificati, questi non necessariamente recano i marchi sul prodotto.

				
	AENOR - Spain	BBJ - Poland	BSMI - Taiwan	CCC - China
				
S 200	■ S 200	■ S 200	■ S 200	■ S 200
S 200M	■ S 200M	■ S 200M	■ S 200M	■ S 200M
S 200M UC				
S 200 P	■ S 200 P	■ S 200 P		■ S 200 P
S 200 S				
S 200 U				■ S 200 U
S 200 UP				■ S 200 UP
S 200 UDC				
SN 201				■ SN 201
S 750 DR				
S 800				■ S 800
F 200	■ F 200			
DDA 200				
DS201				■ DS201
DS202C				
DDA 800				
SN201-S, SN201-IH				■ SN201-S, SN201-IH

La gamma F200 ha ottenuto la dichiarazione EPD (Environmental Product Declaration) secondo la ISO 14040

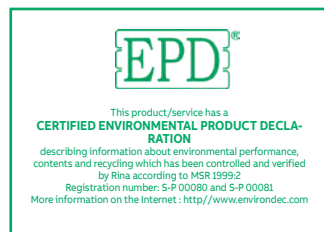

Legenda:













■ Ottenuto

● In fase di ottenimento

① Supplementary protection









② Branch circuit protection

Per verificare lo stato di approvazione nel vostro paese, potete fare riferimento ai contatti in ultima pagina.

					
CEBEC - Belgium	CERTIF - Portugal	CSA - Canada	DEMKO - Denmark	EZU - Czech Republic	FIMKO - Finland
					
■ S 200	■ S 200		■ S 200	■ S 200	■ S 200
■ S 200M	■ S 200M	■ S 200M ①	■ S 200M	■ S 200M	■ S 200M
■ S 200 P	■ S 200 P	■ S 200 P (≤ 25 A) ①	■ S 200 P	■ S 200 P	■ S 200 P
		■ S 200 U ②			
		■ S 200 UP ②			
		■ S 200 UDC ②			
■ F 200	■ F 200				■ F 200



Marchi e approvazioni interruttori magnetotermici e differenziali

				
	EAC - Russia	GOST - Ucraina	IIS - Israel	IMQ - Italy
				
S 200	■ S 200			■ S 200
S 200M	■ S 200M			■ S 200M
S 200M UC				
S 200 P	■ S 200 P			■ S 200 P
S 200 S				● S 200 S
S 200 U				
S 200 UP				
S 200 UDC				
SN 201		■ SN 201	■ SN 201	■ SN 201
S 750 DR	■ S 750 DR			
S 800	■ S 800			
F 200	■ F 200		■ F 200	■ F 200
DDA 200	■ DDA 200	■ DDA 200	■ DDA 200	■ DDA 200
DS201	■ DS201	■ DS201	■ DS201	■ DS201
DS202C	■ DS202C			■ DS202C
DS203NC	■ DS203NC		■ DS203NC	■ DS203NC
DDA 800		■ DDA 800		
F2C..	■ F2C..			
S-ARC1				■ S-ARC1
DS-ARC1				■ DS-ARC1

Legenda:

■ Ottenuto

● In fase di ottenimento

① Supplementary protection

② Branch circuit protection

Per verificare lo stato di approvazione nel vostro paese, potete fare riferimento ai contatti in ultima pagina.



IMQ CSV - Italy

IRAM - Argentina

KC - South Korea

KEMA - Netherland

LCIE - France

NEMKO - Norway

ÖVE - Austria



■ S 200

■ S 200

■ S 200

■ S 200

■ S 200M

■ S 200M

■ S 200M

■ S 200M

■ S 200 P

■ S 200 P

■ S 200 P

■ S 200 P

● S 200 S

■ S 200 S

■ S 200 S

■ SN 201

■ SN 201

■ F 200

■ F 200

■ F 200

■ DDA 200

■ DS201

■ DS201

■ DS201

■ DS201









■ DS202C

■ DS202C

■ DS203NC



Marchi e approvazioni interruttori magnetotermici e differenziali

				
	HDB/PSB - Singapore	SABS - South Africa	SEMKO - Sweden	SEV - Switzerland
				
S 200	■ S 200	■ S 200	■ S 200	■ S 200
S 200M	■ S 200M	■ S 200M	■ S 200M	■ S 200M
S 200M UC				
S 200 P			■ S 200 P	■ S 200 P
S 200 S				● S 200 S
S 200 U				
S 200 UP				
S 200 UDC				
SN 201				
S 750 DR				
S 800				■ S 800
F 200				■ F 200
DDA 200		■ DDA 200		
DS 200				
DS201				■ DS201
DS202C				
DS203NC				
DDA 800				
S-ARC1				
DS-ARC1				

Legenda:

■ Ottenuto













● In fase di ottenimento

① Supplementary protection

② Branch circuit protection









③ non disponibile per F200 con neutro sinistra.

Per verificare lo stato di approvazione nel vostro paese, potete fare riferimento ai contatti in ultima pagina.

 SIQ - Slovenia	 SIRIM - Malaysia	 RCM - Australia	 UL - USA	 UL - USA	 UL - USA	 VDE - Germany
						
■ S 200	■ S 200	■ S 200		■ S 200 ①		■ S 200
■ S 200M	■ S 200M	■ S 200M	■ S 200M ①			■ S 200M
						■ S 200M UC
■ S 200 P		■ S 200 P		■ S 200 P ①		■ S 200 P
						■ S 200 S
					■ S 200 U ②	
					■ S 200 UP ②	
					■ S 200 UDC ②	
		■ SN 201				
						■ S 750 DR
			■ S 800		■ S800S, S800C, S800HV	■ S 800
			■ F 200 ③			■ F 200
						■ DS 200
		■ DS201				■ DS201
		■ DS202C				■ DS202C
						■ DS203NC
						■ S-ARC1
						■ DS-ARC1



Marchi e approvazioni interruttori magnetotermici e differenziali







	RIVER	MARINE	MARINE	MARINE
				
	RRR - Russia	ABS - USA	DNV - Norway	DNV-GL - Germany
				
S 200		■ S 200	■ S 200	■ S 200
S 200M		■ S 200M	■ S 200M	■ S 200M
S 200 MUC				
S 200 P			■ S 200 P	
S 200 S				
S 200 U				
S 200 UP				
S 200 UDC				
SN 201				
S 750 DR				
S 800			■ S 800	■ S 800
F 200				
F 204 B				
DDA 200				
DS201		■ DS201, DS201 M, DS201 M 110 V		■ DS201, DS201 M, DS201 M 110 V
DS202C		■ DS202C M, DS202C M 110 V		■ DS202C M, DS202C M 110 V
DS203NC				
DDA 800				

Legenda:

■ Ottenuto

● In fase di ottenimento

Per verificare lo stato di approvazione nel vostro paese, potete fare riferimento ai contatti in ultima pagina.

MARINE	MARINE	MARINE
		
LRS - Great Britain	RINA - Italy	RMRS - Russia
		
■ S 200	■ S 200	■ S 200
■ S 200M	■ S 200M	■ S 200M
■ S 200 P	■ S 200 P	■ S 200 P
■ S 800	■ S 800	■ S 800
	■ DDA 200 110 V	
	■ DS201 M 110 V	■ DS201, DS201 M, DS201 M 110 V
	■ DS202C M, DS202C M 110 V	■ DS202C M, DS202C M 110 V



Marchi e approvazioni

										
	BSI UK	CCC China	CEBEC Belgium	ENEC Europe	EAC Russia	GOST Russia	GOST Ucraina	IMQ Italy	KEMA Netherland	NF France
										
OVR					■ OVR T1 and T2	■ OVR T1 and T2				■ OVR T1 and T2
RD						■ RD	■ RD			
TR-TRM						■ TR-TRM	■ TR-TRM			
E 90		■ E90 ③, E90h ③, E90 PV*			■ E90, E90h, E90 PV*		■ E90, E90h, E90 PV*, E90 CC	■ E90 ③, E90h ③		■ E90 ⑤, E90h ⑥
E90 50/125		■ E90 50/125			■ E90 50/125					
E90										
E 200		■ E 200			■ E 200				■ E 200	
SD 200		■ SD 200			■ SD 200				■ SD 200	
E210		■ E210 ②			■ E210					
ESB		■ ESB								
EN		■ EN								
E290					■ E290					
E297					■ E297					
E 260					■ E 260					
E 234		■ E 234				■ E 234				
AT					■ AT					
D Line					■ D line					
E 232					■ E 232					
T line					■ T line					





















Legenda:

- Ottenuto per l'intera gamma
 - In fase di ottenimento
 - ① Eccetto ESB/EN 20
 - ② Per la serie E219 il marchio CCC non è necessario
 - ③ Solo versione senza LED
 - ⑤ Versione senza neutro
 - ⑥ Gamma specifica con neutro a sinistra
 - ⑦ IMQ disponibile per TM fino a 30 VA
 - ⑧ VDE disponibile solo su M1175 (sversione grigia standard e M1175-C (con coperchio))
- * solo E90 PV 1000 V c.c.

									
SEV Swiss	UL/CSA USA/ Canada	UL/CSA USA/ Canada	VDE Germany	BV/F France	GL/D Germany	LRS Great Britain	RINA Italy	RMRS Russia	KR Korea
									
	● OVR T2		■ OVR T2 40 275						
	■ E90 PV, E90 CC	■ E90		■ E90, E90h, E90 PV*		■ E90 ③, E90h ③	■ E90 ③, E90h ③		■ E90
		■ E90 50/125		■ E90 50/125		■ E90 50/125	■ E90 50/125		
	■ E90 J								
			■ E 200						
			■ SD 200						
	■ E210		■ E210						
	■ ESB			■ ESB ①	■ ESB ①				
	■ EN			■ EN ①	■ EN ①				
			■ E290						
			■ E297						
					■ E 260				
	■ E 234								
			■ E 232						



Marchi e approvazioni

         									
BSI UK	CCC China	CEBEC Belgium	ENEC Europe	EAC Russia	GOST Russia	GOST Ucraina	IMQ Italy	KEMA Netherland	NF France
									
THS				■ THS					
RH/RL					■ RH/RL		■ RH/RL		
SQZ3					■ SQZ3		■ SQZ3		
LEE 230					■ LEE 230		■ LEE 230		
CT / CTA / TRFM					■ CT/CTA/ TRFM		■ CT/CTA/ TRFM		
HMT					■ HMT				
TM					■ TM		■ TM ⑦		
TS					■ TS				
TS-C			■ TS-C		■ TS-C				
TSM/TSR					■ TSM/TSR		■ TSM/TSR		
M1170					■ M1170				
M1173					■ M1173	■ M1173	■ M1173		
M1174			■ M1174		■ M1174	■ M1174			■ M1174
M1175					■ M1175	■ M1175			
M1363	■ M1363								
M1011									
M1011									
TM-C, TM-I, TM-S			■ TM-C, TM-I, TM-S		■ TM-C, TM-I, TM-S				

Legenda:

- Ottenuto per l'intera gamma
- In fase di ottenimento
- ① Eccetto ESB/EN 20
- ② Per la serie E219 il marchio CCC non è necessario
- ③ Solo versione senza LED
- ④ Gamma specifica per il mercato cinese
- ⑤ Versione senza neutro
- ⑥ Gamma specifica con neutro a sinistra



SEV
Swiss

UL/CSA
USA/
Canada

UL/CSA
USA/
Canada

VDE
Germany

BV/F
France

GL/D
Germany

LRS
Great
Britain

RINA
Italy

RMRS
Russia

KR
Korea



■ TS

■ M1175 ⑧

■ M1011

■ TM-C,
TM-I, TM-S





Electrification Business
ABB S.p.A.

Servizio Clienti ABB SACE

Per ricevere informazioni sui prodotti di Bassa Tensione:

Numero Verde 800.55.1166

attivo tutti i giorni da lunedì al sabato dalle ore 9.00 alle ore 19.00.

Per tutte le informazioni legate a ordini di vendita e consegne di prodotti di Bassa Tensione:

Customer Support 02 2415 2415

attivo tutti i giorni lavorativi dalle ore 8.00 alle ore 18.00.

<https://new.abb.com/low-voltage/it/>

Ulteriori informazioni

Ci riserviamo il diritto di apportare modifiche tecniche o al contenuto di questo documento senza preavviso. ABB non si assume alcuna responsabilità per la presenza di possibili errori o informazioni insufficienti in questo documento.

Tutti i diritti di questo documento, dei testi e delle illustrazioni nello stesso contenuti sono riservati. In assenza di autorizzazione scritta preventiva di ABB, è vietata qualsiasi riproduzione, divulgazione a terzi o l'utilizzo – parziale o totale – dei contenuti di questo documento.