

sedus

Collezione di tavoli

# temptation four



Si dice a volte che il design di qualità sta negli occhi dell'osservatore. Ma anche gli altri sensi rivendicano la loro importanza. Nell'arco dei decenni in cui Sedus ha sviluppato e prodotto arredi per ufficio, è emerso un dato di fatto: il design di qualità non deve limitarsi a un'estetica gradevole, ma possedere anche solidi valori intrinseci. Proprio come il sistema di tavoli *temptation four* di Sedus. Anche in questo caso, l'osservatore è attratto dal design essenziale, sottolineato dall'elegante fuga a vista tra il piano di lavoro e la traversa. Ma *temptation four* si contraddistingue anche per l'altissimo grado di funzionalità e, non da ultimo, per l'interessante rapporto prezzo-prestazioni.

**Regolazione ottimale.** Sedus *temptation four* è disponibile in tre diverse regolazioni in altezza e nelle varianti con sezione tonda o quadrata.



**Altezza fissa (74 cm)** con piedini di livellamento per compensare le eventuali irregolarità del suolo.

**Altezza con regolazione continua tramite la vite dei piedini per la sezione quadrata (68–76 cm)** con copertura traslucida.



**Altezza con regolazione continua mediante sistema telescopico (62–85 cm)**, con attrezzo per la regolazione telescopica. L'attrezzo è sempre a portata di mano ed è fissato all'interno della traversa.

**Il design è l'arte  
di combinare  
estetica e funzionalità.**









## Spazio a volontà sul piano.

Come elegante tavolo singolo o complessa disposizione di tavoli, Sedus *temptation four* offre la massima libertà di arredamento dell'ufficio. Grazie agli elementi di aggancio è possibile realizzare infinite combinazioni. Gli elementi integrabili o i returntable consentono di ottenere ulteriori superfici di lavoro, per contenere oggetti o per le riunioni. I returntable da montare sulla traversa del tavolo sono disponibili su richiesta nelle varianti Light o Orga.

I returntable come superficie di lavoro o portaoggetti possono essere montati in qualunque punto della traversa.

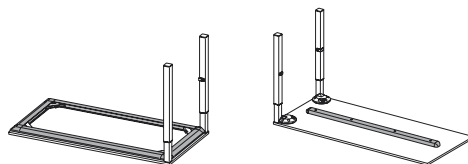

**Versatile.** Il returntable Orga dispone di una traversa lungo tutto il perimetro per l'inserimento di accessori.

**Essenziale.** Il returntable Light senza traversa lungo il perimetro sfoggia una linea essenziale.

**Individualità anche in team.**



Le postazioni di lavoro multiple e in team possono essere realizzate anche impiegando superfici molto ridotte e senza rinunciare al comfort: merito della straordinaria stabilità dei piani, degli agganci e delle traverse *temptation four*. L'ampia scelta di

forme per i piani e la vasta gamma di configurazioni lasciano spazio alle esigenze individuali. Inoltre, gli elementi aggiuntivi per organizzare la postazione e gli schermi protettivi consentono di personalizzare l'ambiente secondo i propri gusti e necessità.







## Più spazio per comunicare.

Grazie agli elementi di aggancio le postazioni di lavoro possono essere combinate fino a creare uno spazioso bench. E per un comodo spazio gambe, i tavoli da lavoro e per riunioni collegati tra loro sono dotati di una base di sostegno rientrante. Si viene così a creare una superficie uniforme

che offre la massima libertà di movimento e un'atmosfera che invita alla comunicazione. Gli elementi per organizzare la postazione e gli schermi protettivi possono essere installati in qualunque momento servendosi degli appositi adattatori.



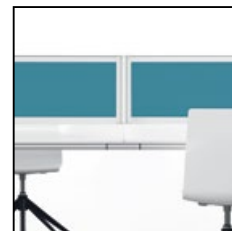
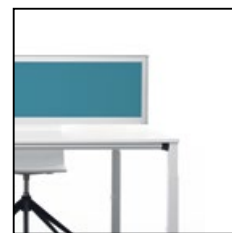

**Fissaggio.** Al posto del giunto ad angolo sono inseriti elementi di aggancio che consentono la prosecuzione della traversa. Si ottiene così un fissaggio altamente stabile e un effetto di continuità visiva.

**Privacy.** Il sistema perfetto per garantire la privacy: con Sedus *easy screen* si può lavorare concentrati anche nelle postazioni di lavoro bench.



# Tutte le opzioni stanno sul tavolo. E sotto.



**Accessori intelligenti.** Gli smart box offrono spazio e possibilità di elettrificazione. Il ponte multifunzione permette di agganciare diversi elementi utili per l'organizzazione della postazione e per uso individuale.

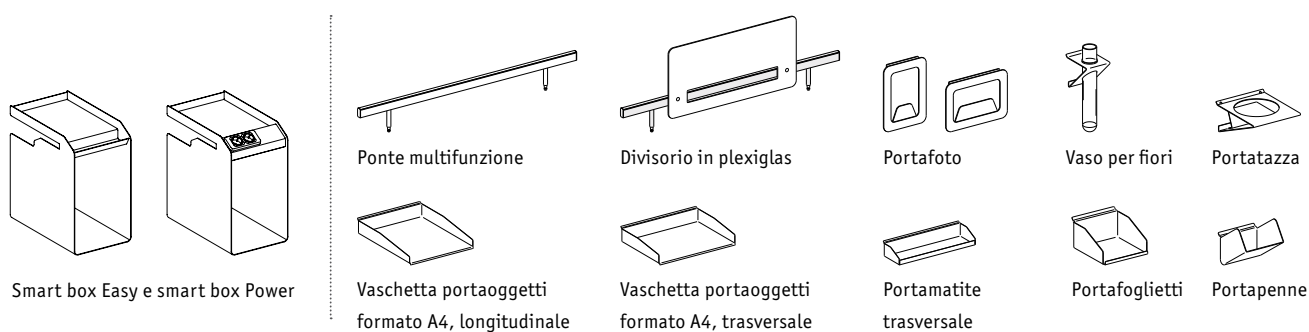

Grazie alla struttura stabile e modulare è possibile realizzare qualsiasi tipologia di postazione di lavoro. Oltre alle postazioni singole e di gruppo, si possono creare rapidamente configurazioni bench così come complessi allestimenti dell'ambiente ufficio.

La traversa leggermente inclinata sotto il bordo del tavolo è concepita per garantire performance ottimali. Si estende come un unico telaio uniforme sotto il piano e può quindi accogliere accessori in qualunque punto si desideri.



#### Elementi aggiuntivi.

Tramite adattatori è possibile fissare rapidamente e con facilità gli elementi aggiuntivi in qualunque punto della traversa lungo il perimetro del tavolo.

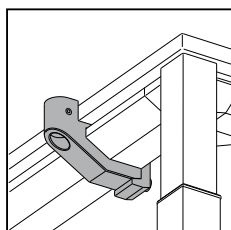

**Utilizzo flessibile.** Ponti multifunzione, schermi protettivi e lampade possono essere fissati in modo flessibile mediante adattatori.

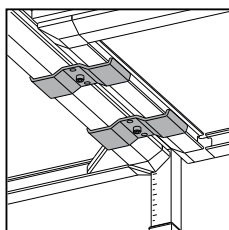

**Stabilità.** L'aggancio stabile delle estensioni consente numerose configurazioni.

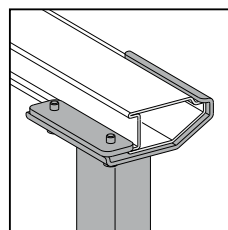

**Strumenti a portata di mano.** I supporti per stampanti e PC possono essere inseriti rapidamente e con facilità.

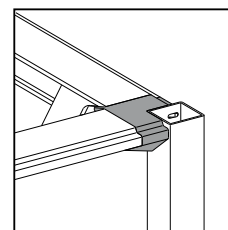

**Fissaggio stabile.**





# Collegamenti al top.

Il sistema di elettrificazione intelligente e dall'estetica ordinata di *temptation four* permette all'utente di accedere in modo semplice e rapido alla rete e alla corrente. Oltre alla vaschetta cavi pieghevole, e a seconda delle dimensioni del tavolo e dello scopo di utilizzo, il piano dispone di passaggi cavi che consentono un'elettrificazione ottimale. Per il tavolo da lavoro sono disponibili due diverse misure per i passaggi. Nel teamtable è possibile inserire un box per l'elettrificazione e per i bench sono disponibili passaggi cavi speciali che permettono l'utilizzo da entrambi i lati.

**Accesso diretto.** I passaggi cavi consentono un accesso rapido alla corrente, ad esempio per collegare caricatori o notebook.

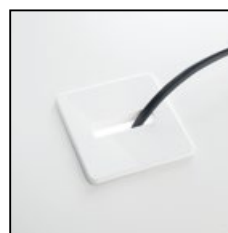

**In ordine.** Il box per l'elettrificazione facilita il cablaggio e consente di accogliere i cavi restanti.

**Per il lavoro in team.** Il passaggio cavi "Bench" (2 x 250 mm x 90 mm) permette di accedere da entrambi i lati.

**In ordine.** Il passaggio cavi "postazione di lavoro piccola" (ø 70 mm) dispone di una copertura quadrata.

**Intelligente.** Il passaggio cavi "postazione di lavoro grande" (250 mm x 90 mm) consente di nascondere anche più cavi.



**Ben congegnato.** Con il piano scorrevole opzionale, il piano del tavolo può essere spostato in avanti di 220 mm rendendo i cavi accessibili in modo ottimale.

**Team player.** La vaschetta cavi pieghevole su entrambi i lati consente l'elettrificazione con cavi facilmente accessibili.

**Integrato.** Il teamtable *temptation four* offre spazio per otto persone ed è quindi l'ideale per le riunioni e piccole conferenze. Il box per l'elettrificazione con prese, posizionato al centro del tavolo, consente di impiegare le moderne tecnologie media.



**Comunicazione.** Un piano posizionato sul contenitore permette di realizzare una struttura aperta che stimola la comunicazione.



**Lavoro di squadra.** Un secondo livello di contenitori con piano sovrapposto crea un ambiente semiaperto, offrendo le condizioni ottimali per lavorare insieme con la concentrazione necessaria.





## Contenitore a portata di tavolo.

In combinazione con il sistema modulare di contenitori *terri tory*, *temptation four* regala nuove opportunità per configurare in modo ottimale lo spazio di archiviazione in prossimità dell'area di lavoro e, al contempo, per strutturare l'ambiente ufficio in modo mirato. L'elevata flessibilità del sistema di contenitori *terri tory* permette di modificare e ampliare la configurazione in qualunque momento, rispondendo rapidamente a nuove esigenze lavorative.

Si possono realizzare postazioni di lavoro con contenitori posizionati in diverse altezze a seconda delle necessità personali, per favorire la comunicazione oppure la concentrazione. Lo spazio di archiviazione, situato vicino al tavolo e personalizzabile a piacere, può essere utilizzato solo da un lato oppure da entrambi.



**Concentrazione.** Un piano con contenitori sovrapposti crea una struttura chiusa che favorisce una maggiore concentrazione.



**Collaborazione.** *temptation four* si abbina perfettamente ad altri mobili contenitori di Sedus, come ad esempio i contenitori alti. Maggiori informazioni su [www.sedus.com](http://www.sedus.com)

**Tavoli da lavoro**

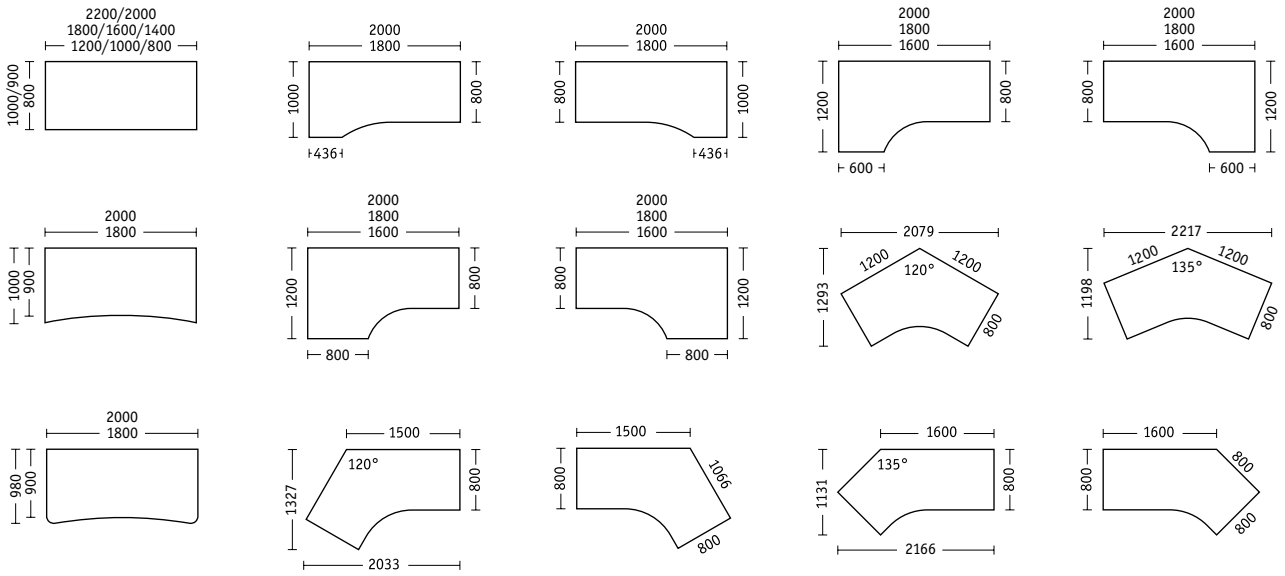

**Returntable**

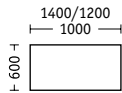
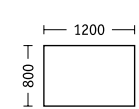

**Tavolini**

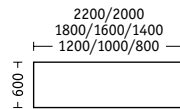

**Aggiunte**

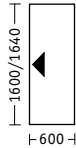
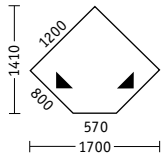
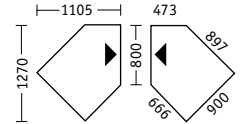
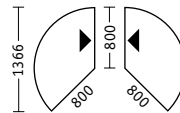
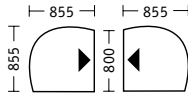
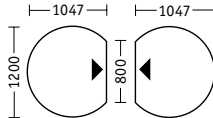
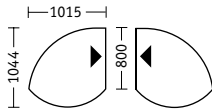

**Tavoli per conferenza**

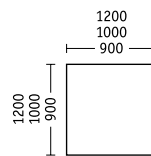
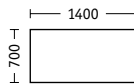
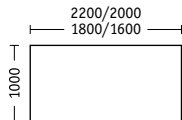
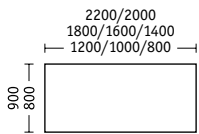

**Teamtable**

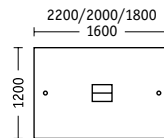
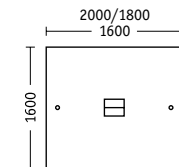
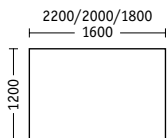
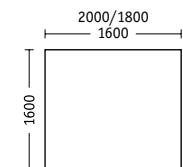

**Bench**

## Impiallacciatura in legno naturale



**E10** Frassino bianco



**E 46** Frassino grigio chiaro



**H11** Acero naturale



**E41** Frassino naturale



**F31** Ciliegio naturale

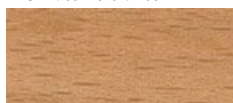

**B26** Faggio naturale

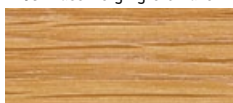

**C11** Rovere naturale



**B21** Faggio marrone



**G11** Pero naturale



**D12** Noce naturale

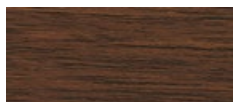

**D11** Noce scuro



**B23** Faggio tinto noce



**C17** Rovere tinto wengé



**E45** Frassino nero

## Melaminici



**A14** bianco puro

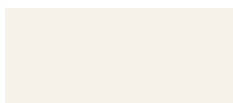

**K74** bianco naturale



**O2** bianco artico



**K69** Acacia



**203** Acero



**103** Faggio

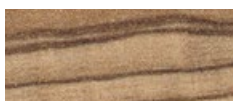

**K72** Olivo

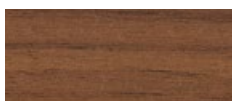

**K66** Noce



**K65** Zebrano



**K71** Ebano



**A16** grigio scuro



**K70** nero grafite

## Melaminico likewood

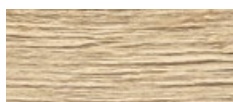

**N10** Rovere likewood

## Melaminici colorati



**K25** turchese



**K23** arancio



**K26** verde



**K24** sabbia

## Pannello paragambe / divisorio

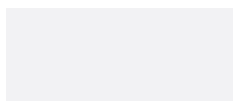

**105** plexiglas bianco traslucido

Inoltre, i pannelli paragambe e i divisori sono disponibili anche nelle superfici impiallacciate e melaminiche sopra descritte.

## Strutture



**119** alluminio chiaro



**120** bianco



**24** nero



**100** cromato\*

\* solo per sezione tonda



# Sostenibilità in ogni dettaglio.

La sostenibilità e la qualità "Made in Germany" rientrano da oltre 50 anni fra i nostri fondamentali criteri aziendali. Principi che si riflettono anche in *temptation four* di Sedus, nella realizzazione del prodotto orientata al riciclaggio, nei materiali testati ecologicamente, nella produzione attenta alle risorse e al risparmio energetico e nei costanti test qualitativi.

Quindi, ad esempio, per la produzione dei piani dei tavoli *temptation four* impiallacciati si utilizzano soltanto legni selezionati come faggio, frassino e rovere provenienti da silvicoltura sostenibile. I componenti in acciaio e alluminio prodotti con metodi ultramoderni, ecologici e a risparmio energetico rientrano anch'essi nella filosofia di qualità e sostenibilità di Sedus.

Per maggiori informazioni visitare il sito <http://www.sedus.it>



**Sostenibile e vicino.** Le impiallacciate in legno naturale, proveniente da silvicoltura sostenibile di provenienza regionale, non sono soltanto belle esteticamente ma consentono di evitare lunghi trasporti.

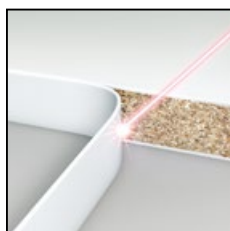

**Bordo innovativo con tecnologia laser.** Finitura del bordo priva di fuga, di altissimo livello, che coniuga robustezza, bellezza ed ecosostenibilità.



**Verniciatura a polvere anziché tradizionale.** Per la lavorazione antiruggine puntiamo sulla verniciatura a polvere, alternativa più sostenibile e qualitativamente migliore.



Sedus opera in tutto il mondo seguendo i principi del programma Global Compact delle Nazioni Unite per i diritti umani, le norme sul lavoro, la tutela ambientale e la lotta alla corruzione.



Azienda:

Sedus temptation four:



MADE IN GERMANY



www.tuv.com  
ID 100000000



