

prēmoulē

SURFACES
SOLIDES

SOLIDS
SURFACES



01 GRANIT | GRANITE

04 Offre de couleurs en inventaire | Colours in stock

12 Entretien | Maintenance

13 GRANIT SENSÀ GRANITE

18 Offre de couleurs en inventaire | Colours in stock

24 Garantie et entretien | Warranty and maintenance

25 QUARTZ

29 Caesarstone

32 Garantie et entretien | Warranty and maintenance

34 Silestone

37 Garantie et entretien | Warranty and maintenance

38 Vicostone

40 Garantie et entretien | Warranty and maintenance

41 DEKTON

44 Offre de couleurs en inventaire | Colours in stock

50 Garantie et entretien | Warranty and maintenance

51 PIERRES SEMI-PRÉCIEUSES MAER CHARM

54 Offre de couleurs en inventaire | Colours in stock

56 Entretien | Maintenance

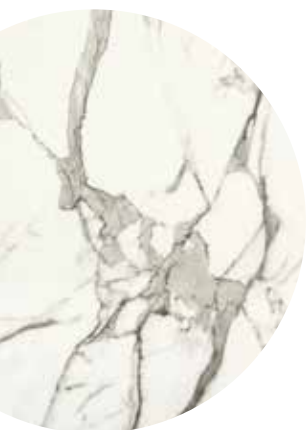
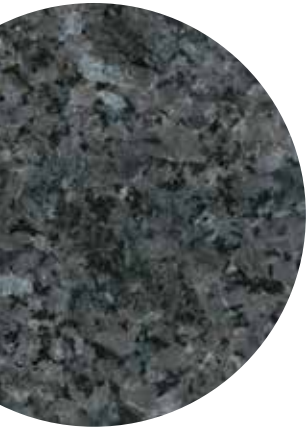

En raison du procédé d'impression, les photographies dans ce dépliant peuvent comporter des variations de couleur par rapport à nos couleurs réelles. Nous vous recommandons de vous procurer un échantillon pour plus d'exactitude.

Photography in this leaflet is for illustration purposes only. Actual color may vary slightly due to the printing process. For accurate color selection we recommend that you obtain a product sample.

A circular inset image showing a close-up of a granite surface with various shades of beige, brown, and grey, illustrating the natural texture and patterns of the stone.

GRANIT | GRANITE

LE GRANIT UN JOYAU NATUREL **GRANITE** A NATURAL GEM



Le granit est une pierre naturelle, formé par le refroidissement des couches terrestres internes. N'oubliez pas que chaque tranche de granit est unique et que des variances sont présentes entre chacune. Le comptoir de granit garantit un look sans pareil à tous vos projets de cuisine et salle de bain. Comme c'est une pierre naturelle, votre comptoir est unique et donnera un aspect très élégant à votre décor.



PRESTIGE ET ÉLÉGANCE

PRESTIGE AND ELEGANCE



Granite is formed by the cooling of internal earth layers. Each slice of granite is distinct, variances occur between each of them. Granite countertops guarantee a look like no other for all your kitchen and bathroom projects. Because it is a natural stone, your countertop is unique and will give a touch of elegance to your decor.

OFFRE DE COULEURS EN INVENTAIRE COLOURS IN STOCK

PROFILS OFFERTS / AVAILABLE PROFILES

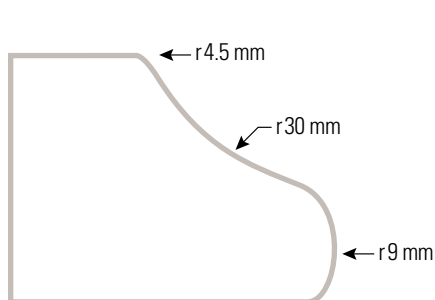

BIG OGEE
GRANDE DOUCINE

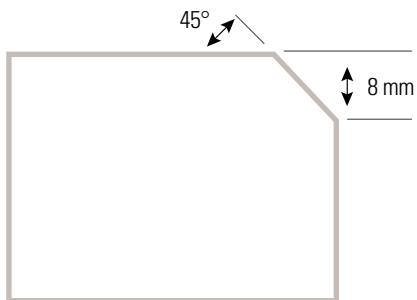

BEVEL 1/4
BISEAU 1/4

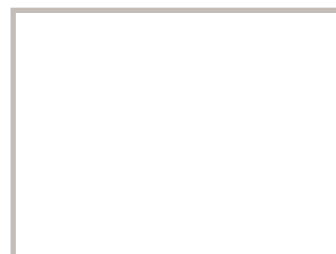

EASED 1/4
BORDURE ADOUCIE 1/4

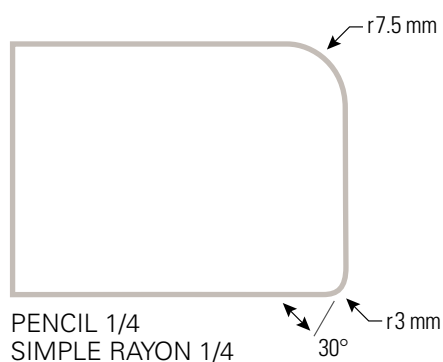

PENCIL 1/4
SIMPLE RAYON 1/4

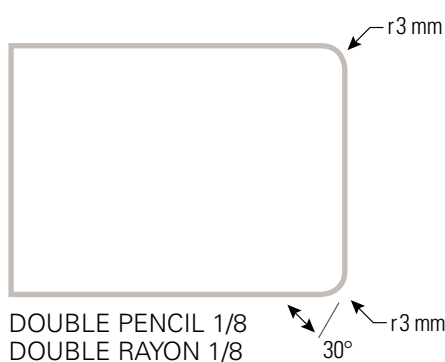

DOUBLE PENCIL 1/8
DOUBLE RAYON 1/8

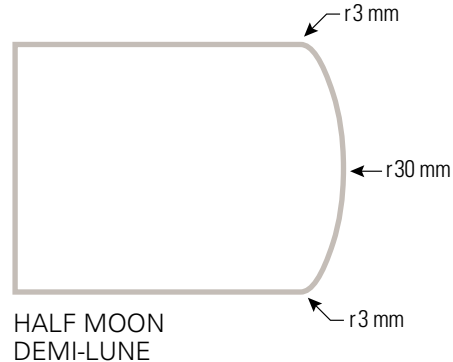

HALF MOON
DEMI-LUNE



BLANC COLONIAL / COLONIAL WHITE

RÉSISTANT ET DURABLE
RESISTANT AND LONG-LASTING



TONNERRE BLANC / THUNDER WHITE



MONTECRISTO / MONTECRISTO



NUAGE BLANC / BLANCO NUBE

OFFRE DE COULEURS EN INVENTAIRE
COLOURS IN STOCK



FANTAISIE MARRON / FANTASY BROWN



NOUVEAU BLANC ALASKA / NEW ALASKA WHITE



BLANC VISCON / VISCON WHITE

RÉSISTANT ET DURABLE
RESISTANT AND LONG-LASTING



ASTORIA / ASTORIA



CRÈME JULIA / CREMA JULIA



COLONIAL DORÉ / COLONIAL GOLD

OFFRE DE COULEURS EN INVENTAIRE
COLOURS IN STOCK



PERLE D'ESPAGNE / GRAN PERLA



ASPEN DORÉ / ASPEN GOLD



ALASKA DORÉ / ALASKA GOLD

RÉSISTANT ET DURABLE
RESISTANT AND LONG-LASTING



MONTAGNES ROCHEUSES / ROCKY MOUNTAIN

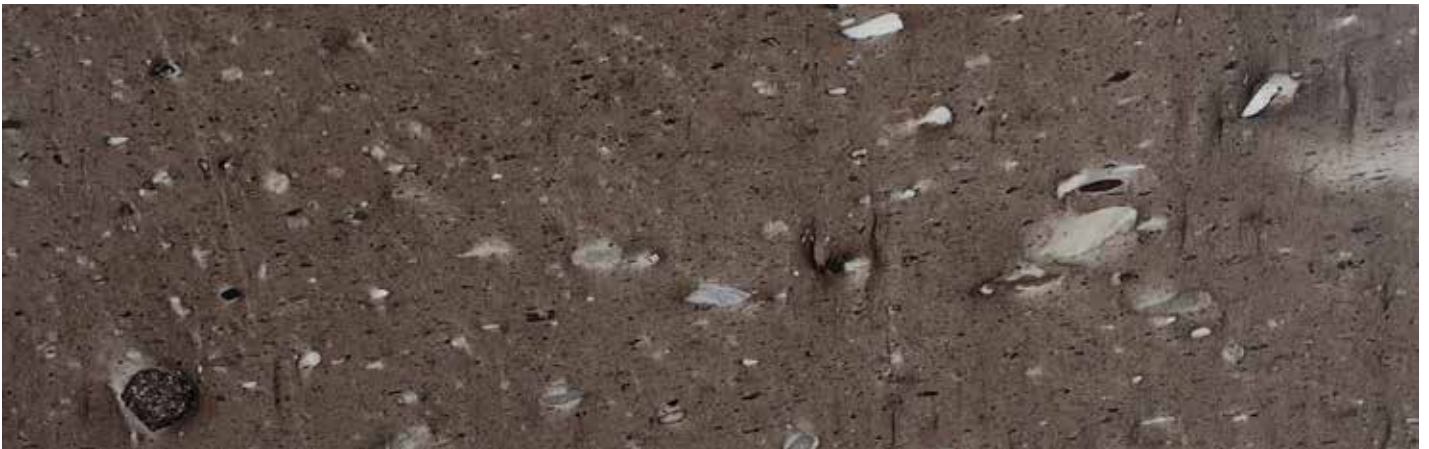

CYGNUS / CYGNUS



FORÊT NOIRE / BLACK FOREST

OFFRE DE COULEURS EN INVENTAIRE
COLOURS IN STOCK



BLEU NUIT / AZUL NOCHE

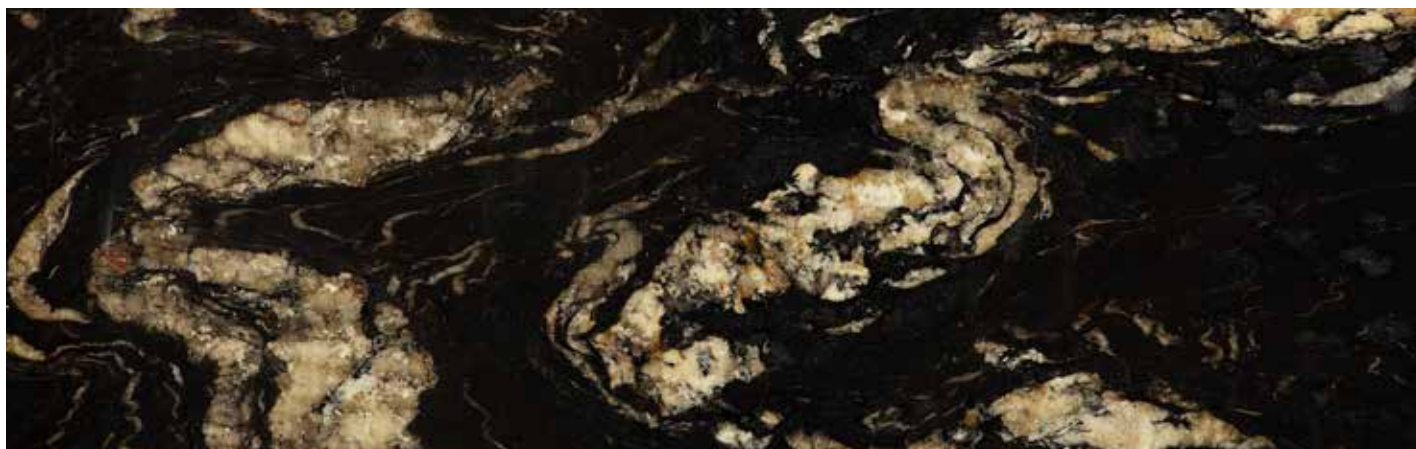

TITANIUM / TITANIUM



PARADIS MARRON / PARADISO BROWN

RÉSISTANT ET DURABLE
RESISTANT AND LONG-LASTING



SOIE MARRON / SILK BROWN



NOIR ANGOLA / NEGRO ANGOLA

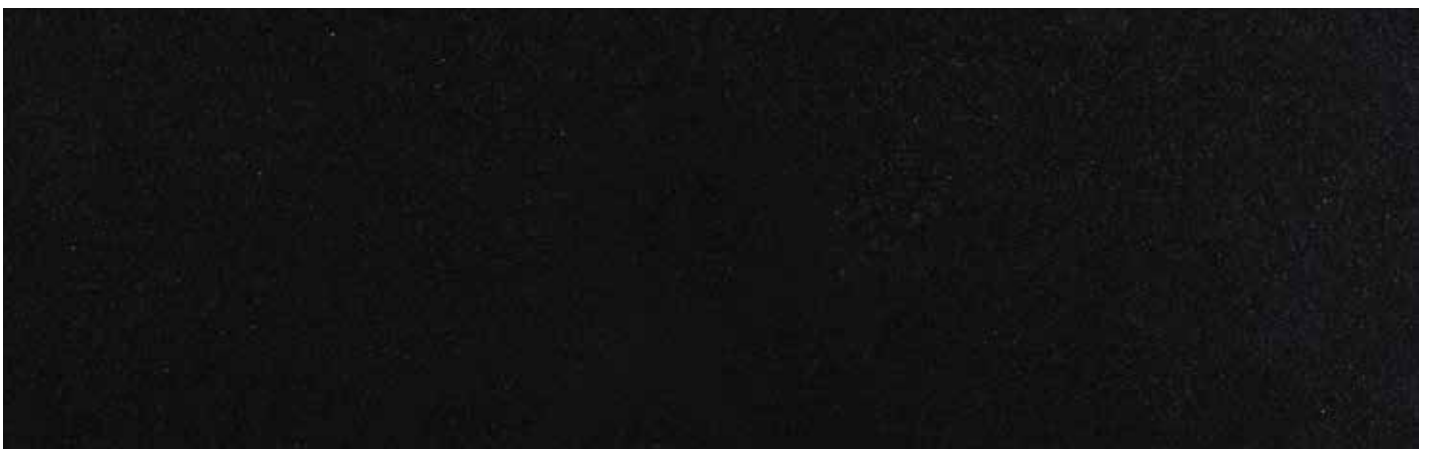

NOIR ABSOLU / ABSOLUTE BLACK

ENTRETIEN

Le granit est une pierre naturelle provenant de la croûte terrestre composée principalement de quartz, micas et feldspath. Comme elle est naturelle, une variation de couleur et de grains peut être observée, c'est pourquoi chaque tranche est unique. Selon la couleur de la pierre, elle est plus ou moins poreuse. Pour la rendre imperméable, un scellant doit être appliqué tous les ans. À noter qu'il n'y a aucune garantie sur le granit régulier face aux altérations. Un savon doux et de l'eau suffisent pour nettoyer vos comptoirs, aucun produit chimique ne doit être appliqué sur vos comptoirs. Ces produits aux pH acides ou basiques vont s'attaquer au scellant appliqué sur votre granit, réduire considérablement sa résistance aux taches et altérer son lustre et sa brillance.

MAINTENANCE

Granite is a natural stone derived from the terrestrial crust composed mainly of quartz, micas and feldspar. As it is natural, a variation of color and grains can be observed, which is why each slice is unique. The colour of the stone determines its porosity, as such, to make it water resistant, a sealant must be applied every year. Note if alteration are made to the regular granite after installation, there is no guarantee applicable. A mild soap and water mixture is enough to clean your countertops, no chemicals should be applied to your countertops. Products with acidic and basic pH will attack the sealant applied to your granite, greatly reduces its stain resistance and alters its luster and shine.





GRANIT **SENSA** GRANITE

GRANIT SENSA GRANITE



Prémoulé vous offre le granit Sensa by Cosentino®; une gamme de couleurs qui peuvent être assorties à tout style de décoration ou de projet. Un traitement protecteur, SenGuard, est appliqué en usine à toutes les tranches Sensa by Cosentino®. Ce traitement protecteur vous offre une garantie de 15 ans contre les taches, vous profitez ainsi durablement de la beauté naturelle de votre plan de travail.



**OFFREZ-VOUS UNE
GARANTIE DE 15 ANS
CONTRE LES TACHES**

**TREAT YOURSELF TO
A 15-YEAR WARRANTY
AGAINST STAINING**



BEAUTÉ ET DURABILITÉ

.....
BEAUTY AND DURABILITY



Prémoulé offers SenSa Granite; an array of colors to match any decor or project. Every Sensa Granite slab has SenGuard technology applied in Cosentino's modern fabrication facilities. This SenGuard protection allows Cosentino to offer an industry leading 15-year warranty against staining. It ensures that the natural beauty of your Sensa Granite countertop will remain intact for years to come.



QUELLE DIFFÉRENCE EXISTE-T-IL ENTRE LE TRAITEMENT APPLIQUÉ À SENSABY COSENTINO® ET LES PRODUITS D'ÉTANCHÉITÉ HABITUELLEMENT UTILISÉS POUR LE GRANIT ?

Il existe sur le marché de nombreux produits d'étanchéité (hydrofuges) prétendant garantir la protection des surfaces en granit. Les produits d'étanchéité habituels contiennent des agents dotés d'une masse moléculaire élevée créant, de ce fait, une barrière mécanique qui protège le granit en bouchant la porosité de la pierre. Cependant, cette barrière reste faible et cèdera donc facilement avec l'utilisation de nettoyants domestiques ordinaires. Il faut, par conséquent, appliquer une seconde couche de produit afin de prolonger la durée de vie du granit. En outre, les agents dotés d'une masse moléculaire élevée ne permettent pas à la pierre de respirer et réduisent ainsi l'élasticité du produit d'étanchéité.

WHAT IS THE DIFFERENCE BETWEEN SENGUARD™ AND COMMON GRANITE SEALERS?

There are many sealers on the market that claim to safeguard granite surfaces. Common granite sealers contain large molecular weight agents. These agents create a mechanical bond that protects granite by blocking or sealing the porosity of the stone. However, these types of sealers maintain a weaker bond that is easy to break down through the use of common household cleaners; therefore, periodic re-application of the sealer is required to prolong the life of the granite. Furthermore, large molecular weight agents do not allow the stone to breathe, thereby reducing the resilience of the sealer.





Contrairement aux produits d'étanchéité habituels, le traitement appliqué à Sensa by Cosentino® crée une protection supérieure qui se fixe par réaction chimique à la surface de la pierre pour former une barrière protectrice permanente.

Unlike common sealers, SenGuard™ offers a superior protective shield that chemically anchors to the stone's surface creating a permanent bond.

LAISSEZ VOTRE PIERRE RESPIRER

.....
LET YOUR STONE BREATHE



OFFRE DE COULEURS EN INVENTAIRE COLOURS IN STOCK

PROFILS OFFERTS / AVAILABLE PROFILES

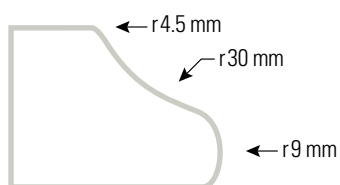

BIG OGEE
GRANDE DOUCINE

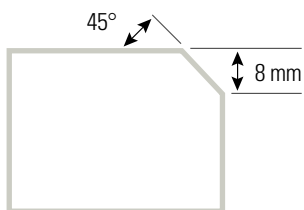

BEVEL 1/4
BISEAU 1/4



EASED 1/4
BORDURE ADOUCIE 1/4

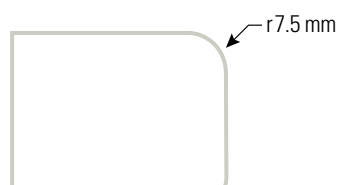

PENCIL 1/4
SIMPLE
RAYON 1/4

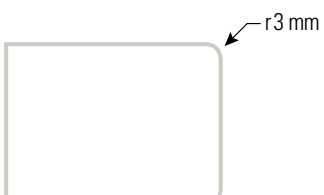

DOUBLE
PENCIL 1/8
DOUBLE RAYON 1/8

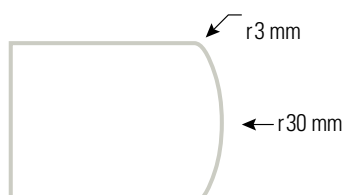

HALF MOON
DEMI-LUNE



MAJESTIC WHITE



SILVER SILK

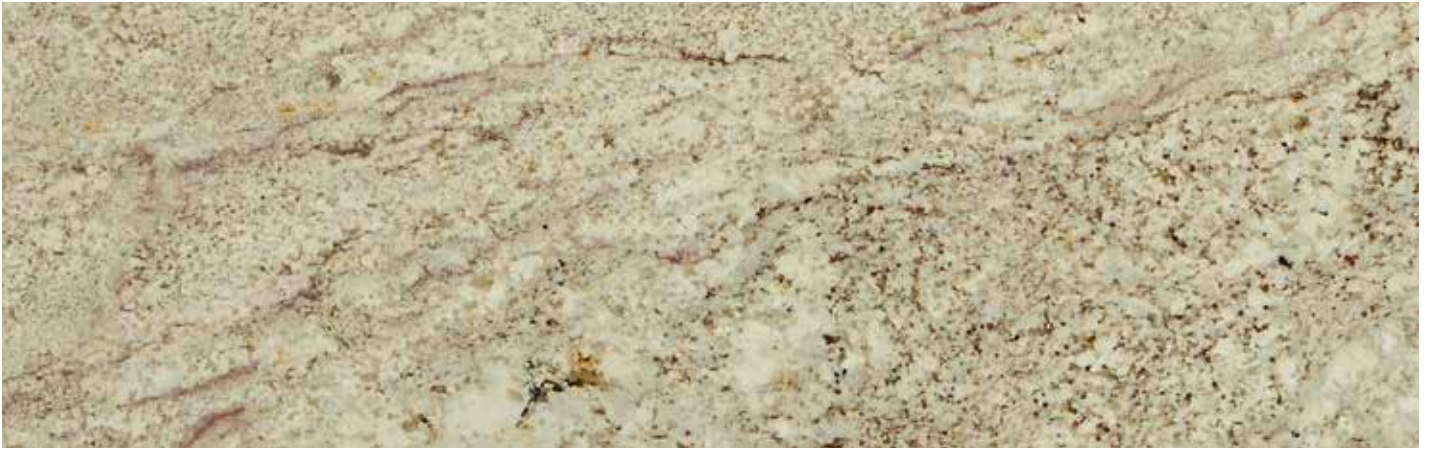

BLANCO GABRIELLE



DELICATUS ICE



CREMA PEARL

GARANTIE DE 15 ANS VOIR DÉTAILS P. 24
15 YEARS WARRANTY SEE DETAILS P. 24

OFFRE DE COULEURS EN INVENTAIRE
COLOURS IN STOCK

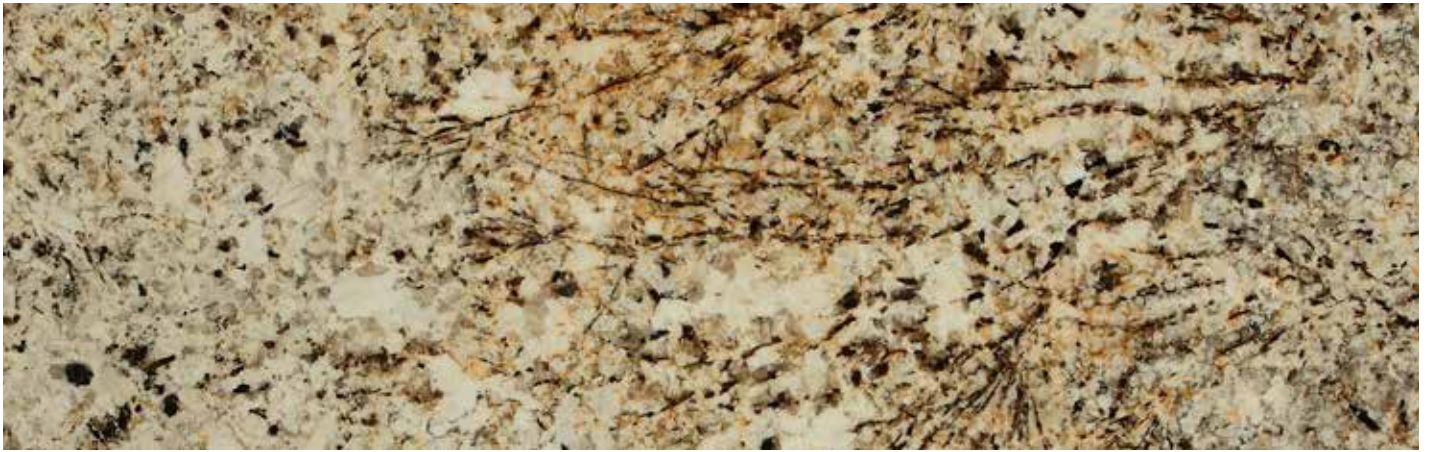

CAROLINA SUMMER



GIALLO ORNAMENTAL



SANTA CECILIA

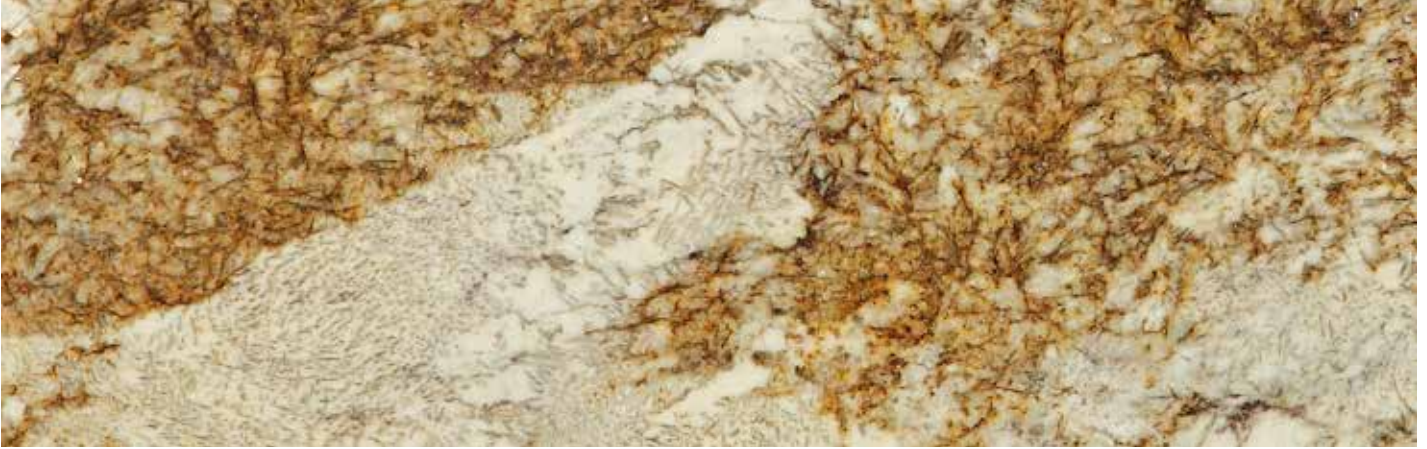

BROWN PERSA



WATERFALL



BLUE PEARL

GARANTIE DE 15 ANS VOIR DÉTAILS P. 24
15 YEARS WARRANTY SEE DETAILS P. 24

OFFRE DE COULEURS EN INVENTAIRE
COLOURS IN STOCK



CALEDONIA



JUPARANA FANTASY



ORINOCO



AMELIA RIDGE



BLACK GALAXY



UBATUBA

GARANTIE DE 15 ANS VOIR DÉTAILS P. 24
15 YEARS WARRANTY SEE DETAILS P. 24

15
ANS / YEARS

GARANTIE WARRANTY

COSENTINO, S.A.U. offre une garantie au propriétaire enregistré du produit SENSEA® installé, contre tous défauts de fabrication mécaniques, et ce pendant une période de QUINZE (15) ANS à partir de la date d'achat. Veuillez conserver la facture d'achat. Ce certificat de garantie ne sera valable que si le client s'est enregistré dans les 60 jours suivant l'achat de ce produit, comme précisé au paragraphe correspondant, et qu'il présente la facture d'achat originale, ou le récépissé de vente (indiquant la date de la vente et le nom de l'installateur du produit), tout en mettant le produit défectueux à la disposition de COSENTINO, S.A.U.

Pour plus de renseignements sur la garantie, consultez www.warranty.cosentino.com.

COSENTINO, S.A.U. guarantees the registered owner of the installed SENSEA® product against mechanical manufacturing defects for a period of Fifteen (15) YEARS as of the date of purchase. Please keep the purchase invoice. This Letter of Warranty shall only be fully valid if the consumer has registered within 60 days following purchase of the product, as specified in the corresponding paragraph, and submits the original invoice or sales receipt (indicating the date of sale and the name of the product installer), placing the defective product at the disposal of COSENTINO, S.A.U.

For more information on the warranty, consult www.warranty.cosentino.com.

ENTRETIEN

Le traitement SENSEA® réduit l'entretien de la pierre à son strict minimum et lui procure une résistance élevée aux taches. Pour conserver la surface comme neuve, il convient de la nettoyer régulièrement en utilisant quelques gouttes d'un produit de nettoyage neutre ou un liquide vaisselle doux. Les meilleurs résultats sont obtenus en nettoyant à l'aide d'un chiffon humidifié avec de l'eau tiède et en frottant doucement afin d'éviter l'abrasion superficielle. Après le nettoyage, il convient de rincer à l'eau et de sécher la surface. Consultez sensabycosentino.com pour plus de renseignements.

MAINTENANCE

The SENSEA® treatment means that almost no maintenance of the stone is required. It is highly stain-resistant. To help maintain the surface's quality as it arrived on the first day, it must be cleaned regularly using a few drops of a neutral cleaner or a gentle washing-up liquid. The best results are obtained by wiping gently with a cloth dipped in warm water to avoid scratching the work surface. After cleaning, rinse with water and dry the surface. Consult sensabycosentino.com for more information.





QUARTZ

LE QUARTZ RICHESSE ET ÉLÉGANCE QUARTZ LUXURY AND ELEGANCE



Composé à 93% de pierre naturelle et de 7% de résine, le quartz a une élégance et une beauté que seules les pierres naturelles les plus belles possèdent. Matériau possédant une brillance éclatante, il offre la richesse de la pierre naturelle, tout en étant antibactérien, non poreux et durable. Avec cette pierre, la couleur choisie est celle livrée et son motif sera uniforme.

Made up of 93% natural stone and 7% resin, quartz has elegance and a beauty which only the most beautiful of natural stones possess. Material with a sensational shine, offering the richness of natural stone, while at the same time anti-bacterial, non-porous and durable. With this stone, the pattern will be uniform and the color chosen will be the color delivered.



LA BEAUTÉ NATURELLE À L'ÉPREUVE DU TEMPS
.....
A NATURAL BEAUTY THAT WILL LAST A LIFETIME



Une offre de couleurs stock qui ne cesse de grandir parmi les plus prestigieux fournisseurs tel que Caesarstone, Silestone et Vicostone.
An offer of stock colours that is constantly growing, from the most prestigious suppliers like Caesarstone, Silestone and Vicostone.

OFFRE DE COULEURS EN INVENTAIRE COLOURS IN STOCK

PROFILS OFFERTS / AVAILABLE PROFILES

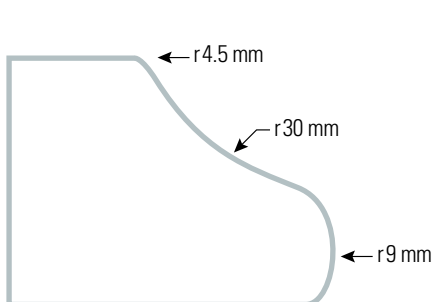

BIG OGEE
GRANDE DOUCINE

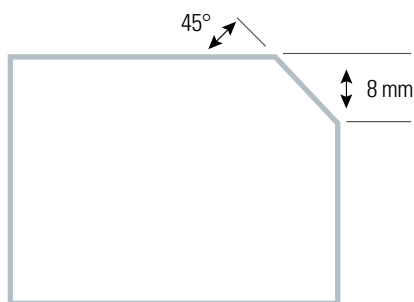

BEVEL 1/4
BISEAU 1/4



EASED 1/4
BORDURE ADOUCIE 1/4

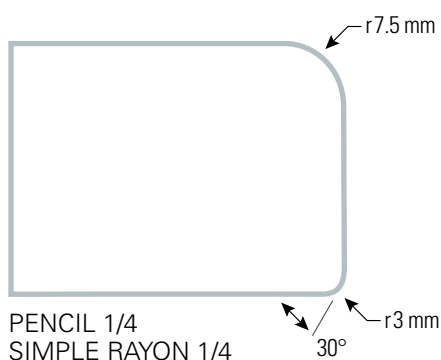

PENCIL 1/4
SIMPLE RAYON 1/4

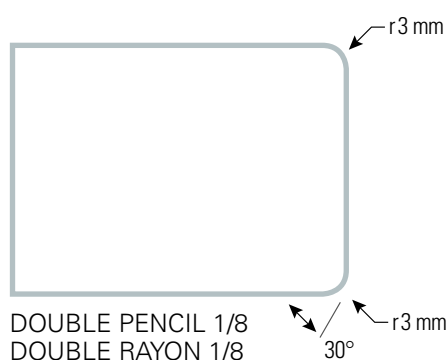

DOUBLE PENCIL 1/8
DOUBLE RAYON 1/8

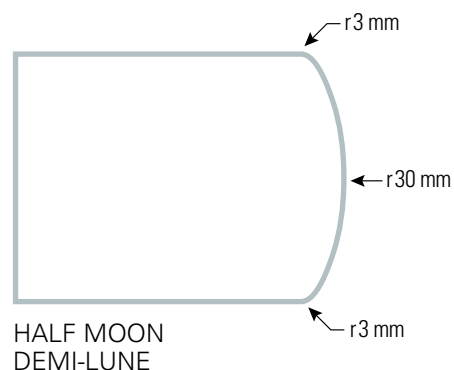

HALF MOON
DEMI-LUNE

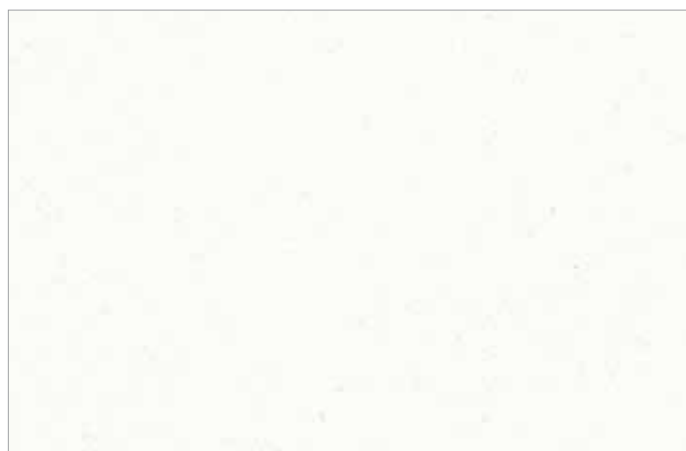

PURE WHITE - 1141



NOUGAT - 6600

ANTIBACTÉRIEN, NON POREUX ET DURABLE
ANTI-BACTERIAL, NON-POROUS AND DURABLE



WHITE ATTICA - 5143



STATUARIO MAXIMUS - 5031



LONDON GREY - 5000



COSMOPOLITAN WHITE - 5130



NOBLE GREY - 5211



DREAMY MARFIL - 5220

OFFRE DE COULEURS EN INVENTAIRE COLOURS IN STOCK



TAJ ROYAL - 5212



SNOWY CLIFFS - 6607



CHOCOLATE TRUFFLE - 6350



CEMENT - 3040 C



CONCRETE - 2003

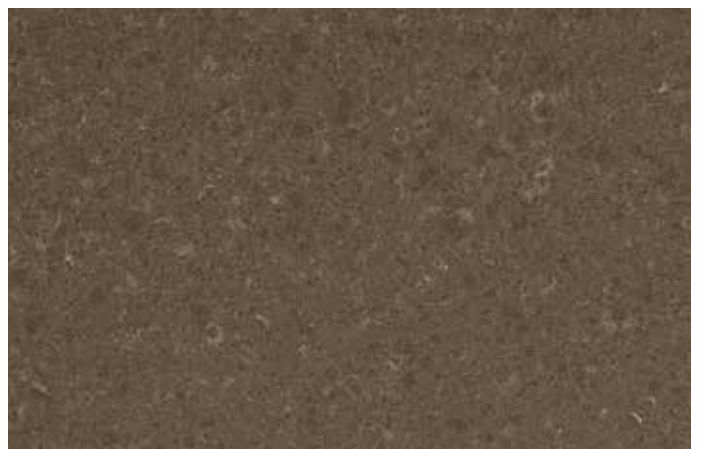

WILD RICE - 4360

ANTIBACTÉRIEN, NON POREUX ET DURABLE
ANTI-BACTERIAL, NON-POROUS AND DURABLE



COSTAL GREY - 6003

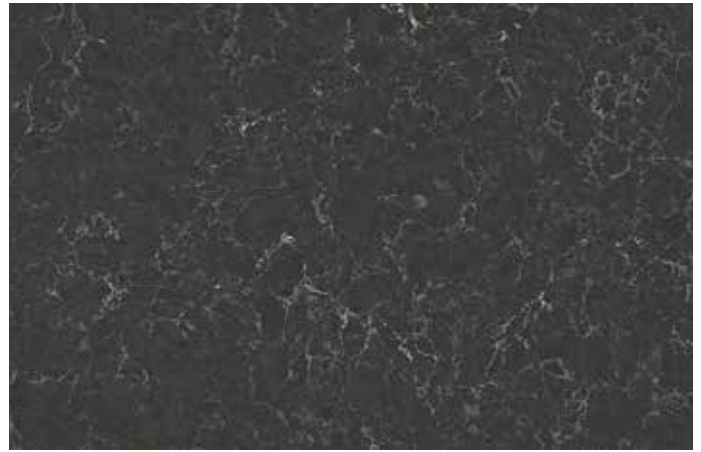

PIATRA GREY - 5003

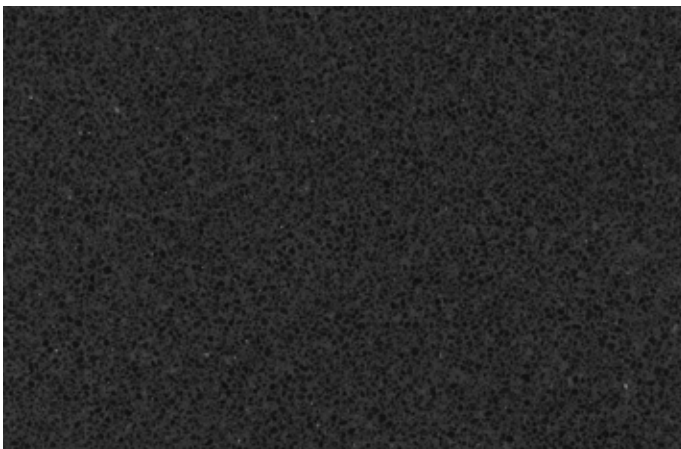

JET BLACK - 3100



EMPORADORO - 5380



VANILLA NOIR - 5100

GARANTIE WARRANTY

Garantie à vie résidentielle

Caesarstone Canada Inc. (« Caesarstone ») garantit à partir de la date d'installation initiale les matériaux défectueux en raison d'un défaut de fabrication lorsqu'ils sont fabriqués et installés par un fabricant autorisé Caesarstone. La présente garantie s'applique à la réparation ou au remplacement des matériaux défectueux qui ont été installés de manière permanente à l'intérieur d'une résidence. Le choix entre la réparation et le remplacement des matériaux relève de l'entière discrétion de Caesarstone.

La présente garantie à vie résidentielle est réservée exclusivement au propriétaire initial d'une maison unifamiliale dans laquelle des matériaux de surface de quartz Caesarstone ont été initialement installés. Dans le cas d'une maison unifamiliale neuve, la présente garantie est offerte au premier propriétaire de la maison. Pour plus de renseignements sur la garantie, consultez www.caesarstone.ca.

Garantie commerciale de 10 ans

Caesarstone garantit, au propriétaire de l'installation originale, que les surfaces de quartz Caesarstone, lorsqu'installées par un fabricant / installateur Caesarstone autorisé, conformément aux procédures actuelles publiées, seront exemptes de défauts matériels de fabrication. Pour plus de renseignements sur la garantie, consultez www.caesarstone.ca.

Residential Lifetime Warranty

Caesarstone Canada Inc. ("Caesarstone") will warranty from the original date of installation, material that fails due to any manufacturing defect when fabricated and installed by a Caesarstone-authorized fabricator. Caesarstone-authorized fabricators are available at www.caesarstone.ca. This warranty applies to the repair or replacement of failed material that has been permanently installed in the interior of your residence. The option to repair or replace the material is at the sole discretion of Caesarstone. To request service under this warranty you must contact the company that sold you the Caesarstone quartz surfacing materials within thirty (30) days of the failure of such materials. For more information on the warranty, consult www.caesarstone.ca.

This Residential Lifetime Warranty is available only to the original owner of a single family residence in which Caesarstone quartz surfacing materials have been originally installed. In the case of a newly constructed single-family residence, this warranty is available to the first owner of the residence. For more information on the warranty, consult www.caesarstone.ca.

Commercial 10 years Warranty

Caesarstone warrants, to the owner of the original installation that Caesarstone quartz surfaces, when installed in accordance with current published procedures by a listing Caesarstone Authorized Fabricator/Installer, shall be free from material defects in manufacturing. For more information on the warranty, consult www.caesarstone.ca.



ENTRETIEN

Les surfaces en quartz Caesarstone conjuguent la sophistication moderne et le luxe intemporel à une robustesse et une durabilité sans égales. Un entretien simple et régulier suffit à préserver l'aspect impeccable de leur finition inaltérable. En général, un peu d'eau chaude et quelques gouttes de détergent doux suffisent à maintenir leur plus belle apparence. Contrairement à d'autres matériaux, les surfaces Caesarstone ne nécessitent ni cire ni vernis. Consultez www.caesarstone.ca pour plus de renseignements.

MAINTENANCE

Caesarstone quartz surfaces blend modern sophistication and timeless luxury with unbeatable strength and durability. The everlasting finish requires only simple and routine care to maintain its good looks. Consult www.caesarstone.ca for more information.



OFFRE DE COULEURS EN INVENTAIRE COLOURS IN STOCK

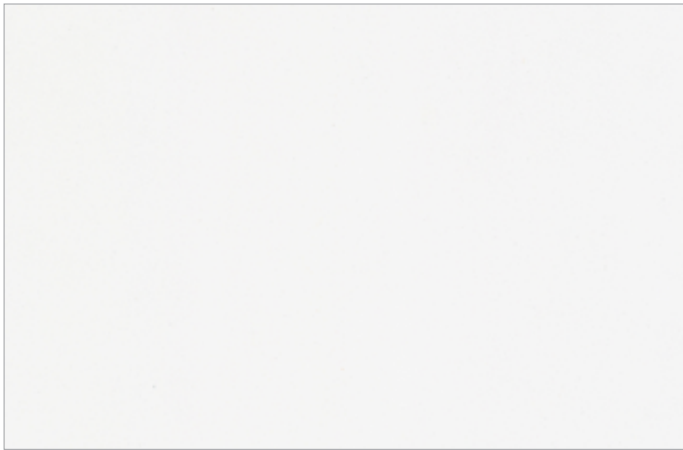

ICONIC WHITE



WHITE ZEUS EXTREME



CLASSIC WHITE

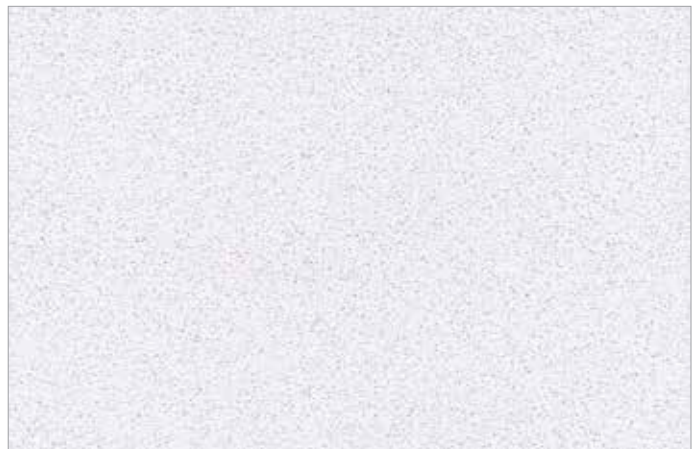

WHITE STORM

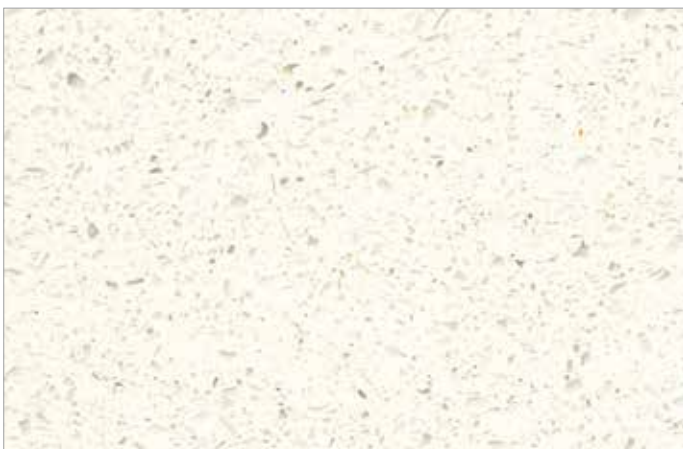

BLANCO MAPLE



BLANCO ORION

ANTIBACTÉRIEN, NON POREUX ET DURABLE
ANTI-BACTERIAL, NON-POROUS AND DURABLE



LAGOON



PIETRA

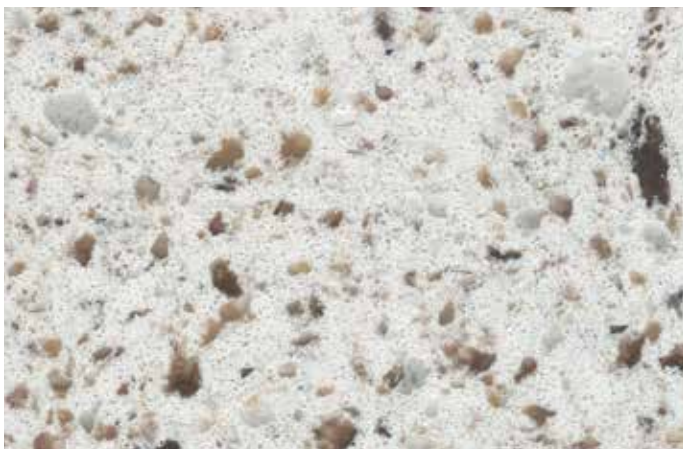

SELENO



ARTIC



MEDITERRANEO



ALPINA WHITE

OFFRE DE COULEURS EN INVENTAIRE
COLOURS IN STOCK

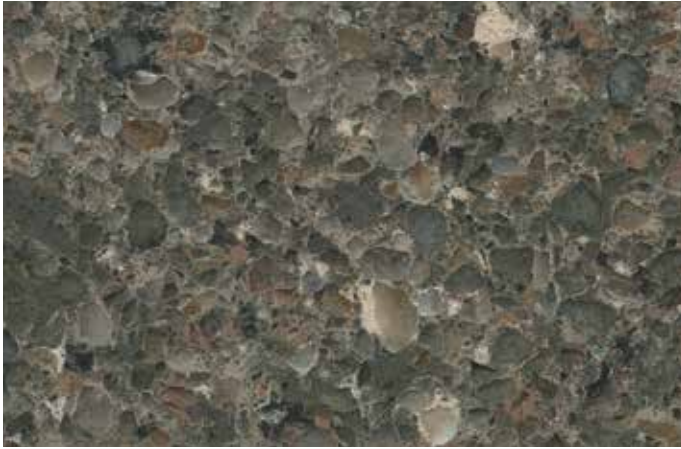

MOUNTAIN MIST

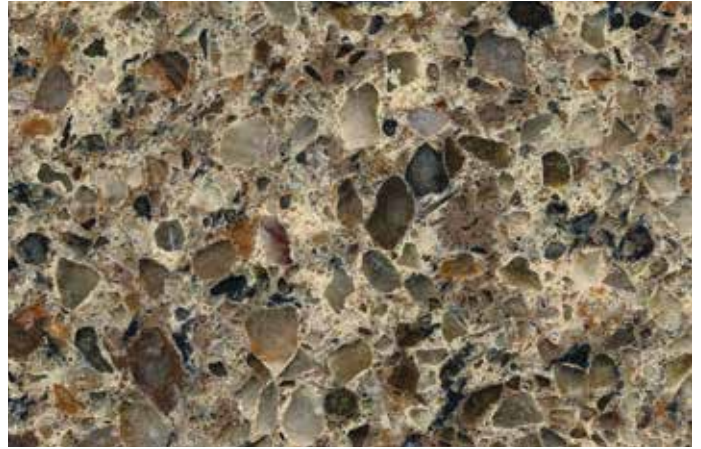

SIENNA RIDGE

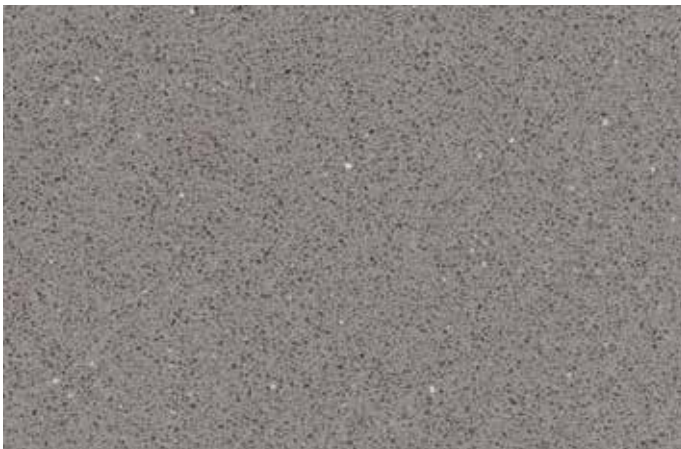

GREY EXPO

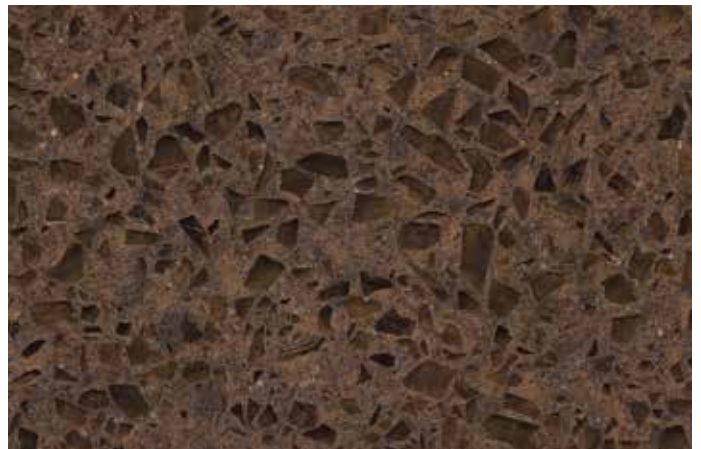

COFFEE BROWN



MARENGO



ATLANTIS



GARANTIE WARRANTY

Cosentino, S.A. garantit aux propriétaires-occupants de résidences dotées de surfaces de quartz Silestone(MD) (Surfaces Silestone(MD)) que les matériaux utilisés demeureront exempts de défauts de fabrication, et ce, pour une période de vingt-cinq (25) ans, à compter de la date d'installation de ces matériaux dans leur résidence unifamiliale. Dans le cas de défauts survenant pendant la période de garantie, Cosentino, S.A. réparera ou remplacera, à sa discrétion, les surfaces Silestone(MD) défectueuses. Pour plus de renseignements sur la garantie, consultez www.ca.silestone.com.

Cosentino, S.A. warrants to the residential owner-occupants of installed SilestoneR quartz surfaces ("SilestoneR Surfaces") that for a period of twenty-five (25) years from the date of installation of the SilestoneR Surfaces in your single family residential home, that the SilestoneR material will be free from manufacturing defects. If a manufacturing defect occurs during the warranty period, Cosentino, S.A. will at its option, repair or replace the defective SilestoneR Surfaces. For more information on the warranty, consult www.ca.silestone.com.

ENTRETIEN

Entretien quotidien : Un savon doux et de l'eau suffisent pour nettoyer vos comptoirs, aucun produit chimique ne doit être appliqué sur vos comptoirs. Ces produits aux pH acides ou basiques vont s'attaquer à la résine de votre comptoir et altérer son lustre et sa brillance.

Si vous possédez un comptoir Silestone dans votre cuisine, vous profitez d'un produit à la beauté et à la durée de vie exceptionnelle. Si vous souhaitez entretenir ces caractéristiques, nous pouvons vous montrer comment prendre soin de votre cuisine, pour la garder intacte comme au premier jour. Consultez www.ca.silestone.com pour plus de renseignements.

MAINTENANCE

Daily Care: A mild soap and water is enough to clean your countertops, no chemicals should be applied to your countertops. Products with acidic and basic pH will attacks the resin of your countertop and alters its luster and shine.

If you have a Silestone countertop in your kitchen, you enjoy a product with exceptional beauty and durability. If you want to prolong these characteristics, we are going to help you to properly clean your kitchen to keep it like the first day. Consult www.ca.silestone.com for more information.



OFFRE DE COULEURS EN INVENTAIRE COLOURS IN STOCK

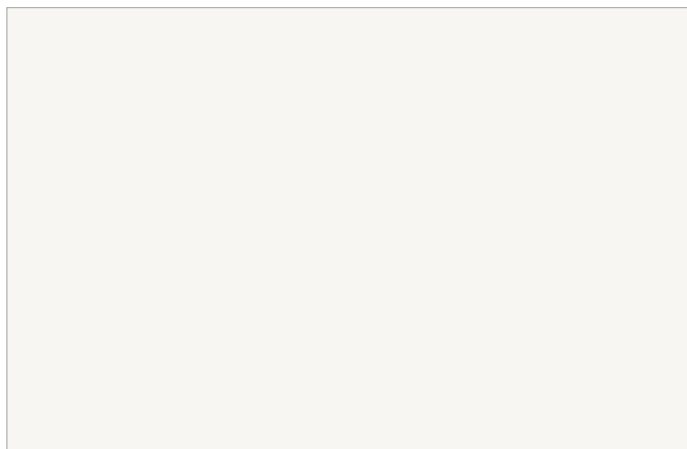

ARTIC SNOW

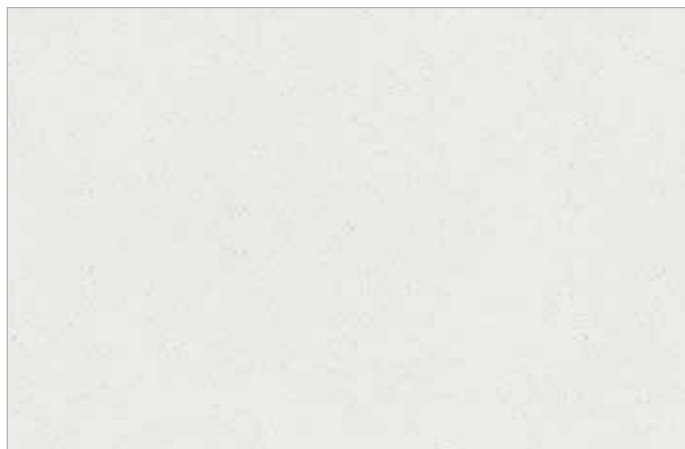

CRYSTAL ICE

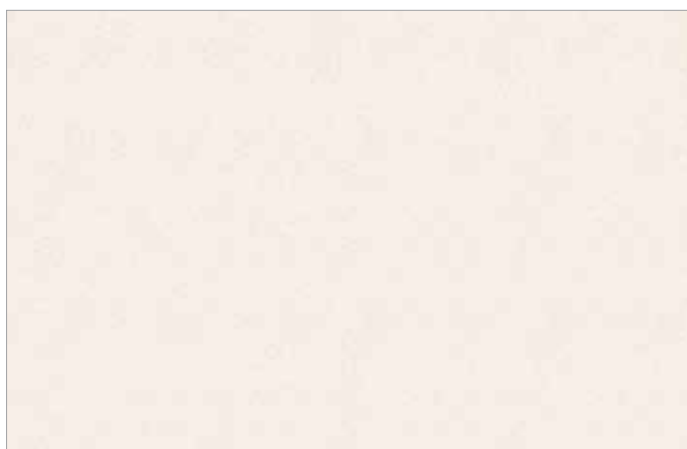

SILVER WHITE

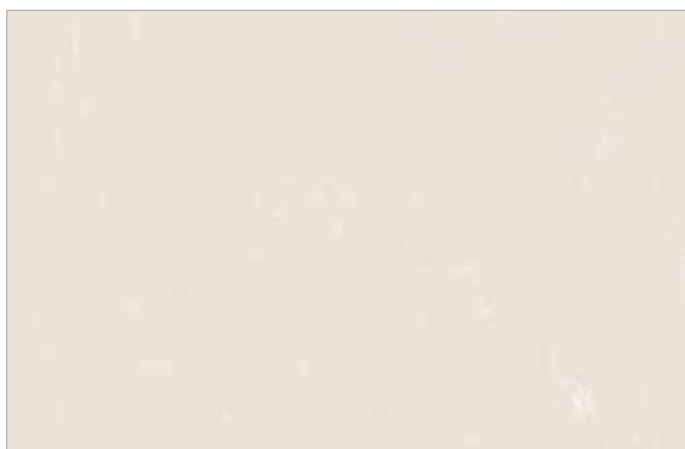

BOTTICINO CLASIC



VENTISCA



CENDRE

ANTIBACTÉRIEN, NON POREUX ET DURABLE
ANTI-BACTERIAL, NON-POROUS AND DURABLE



ULIANO



SATINET



BELGIUM BLUE



JURA GREY



GARANTIE WARRANTY

GARANTIE RESIDENTIEL LIMITÉE DE 15 ANS

VICOSTONE CANADA INC. à son entière discrétion, garantira toutes surfaces de Quartz VICOSTONE™ contre les défauts de fabrication et les défauts de matériaux, pour une période de 15ans suivant la date d'installation initiale, si installé par fabricant certifié de VICOSTONE™ Surfaces de Quartz™. Cette garantie est valable uniquement pour le propriétaire original de la résidence d'origine dans laquelle une surface de quartz VICOSTONE™ a été installée. L'option de réparer ou de remplacer le produit sera à la seule discrétion de VICOSTONE CANADA INC. Et ne sera offerte qu'au «Premier propriétaire de l'enregistrement» lorsque la garantie a été enregistrée à l'origine. Pour plus d'informations sur la garantie, consultez le site www.vicostone.ca.

GARANTIE COMMERCIALE LIMITÉE DE 10 ANS

VICOSTONE CANADA INC. garanti au propriétaire original enregistré des installations originales, une surface exempte de tous défauts dus à la fabrication pour une période de dix (10)ans à compter de la date d'achèvement de l'installation et de l'enregistrement. L'installation doit avoir été effectué selon les procédures décrites dans la Guide d'installation VICOSTONE™ Quartz Surfaces publié par VICOSTONE manufacturier et installateur certifié CANADA INC. Pour plus d'informations sur la garantie, consultez le site www.vicostone.ca.

RESIDENTIAL LIMITED 15 YEAR WARRANTY

VICOSTONE CANADA INC. at its sole discretion, will warrant any VICOSTONE™ Quartz Surfaces material against manufacturing defects and/or material failure, for 15years from the original date of installation, if installed by a VICOSTONE™ Quartz Surfaces certified Fabricator. This warranty is valid only to the Original Owner of the original residence in which a VICOSTONE™ Quartz Surfaces has been installed. The option to repair or replace the product will be at the sole discretion of VICOSTONE CANADA INC. and will be offered only to the "First Owner of Record" when the warranty was originally registered. For more information on the warranty, consult www.vicostone.ca.

10 YEAR COMMERCIAL LIMITED WARRANTY

VICOSTONE CANADA INC. warrant to the original registered owner(s) of the original installation(s), when installed subject to the procedures outlined in the published VICOSTONE™ Quartz Surfaces installation guide by a VICOSTONE CANADA INC. certified Fabricator and Installer, surface shall be free from all material defects due to manufacturing for a period of ten (10) years from the date of completion of installation and registration. For more information on the warranty, consult www.vicostone.ca.

ENTRETIEN

Utilisez que du détergent doux et de l'eau du robinet pour un nettoyage quotidien et rincez soigneusement après le nettoyage. Pour les taches tenaces, appliquer un nettoyant doux et non abrasif avec un pH neutre (pH est compris entre 5 et 9) sur un chiffon ou d'une éponge non abrasive et assurez-vous de rincer après le nettoyage. Si accidentellement des aliments, de la gomme à mâcher, du vernis à ongles, de la peinture ou de toute autre matière étrangère, il suffit de gratter avec une lame tranchante ou un racloir en plastique pointu. Ensuite, laver et rincer la surface de manière normale avec de l'eau. Consultez www.vicostone.ca pour plus de renseignements.

MAINTENANCE

Use only mild detergent and tap water mixture for daily routine cleaning, and rinse thoroughly after cleaning. For stubborn spots, instead of mild detergent apply a household mild, non-abrasive cleanser with neutral pH (pH is between 5 and 9) on a damp, moisten soft cloth or non-abrasive sponge, and make sure to rinse after cleaning. If accidentally food, chewing gum, nail-polish, paint or any other foreign matter found sticking to the top/floor, simply scrape away the same with a sharp blade or sharp plastic scraper. Then wash and rinse the surface in the normal way with water. Consult www.vicostone.ca for more information.



DEKTON

DEKTON

SURFACES ULTRACOMPACT SURFACES



TECHNOLOGIE DU FITTRAGE DE PARTICULES

Dekton est un mélange sophistiqué des matières premières trouvées dans le verre et la porcelaine ainsi que les plus hautes surfaces de travail en quartz de qualité.

Dekton utilise dans sa fabrication la technologie exclusive TSP, un processus qui reproduit en version accélérée les changements métamorphiques que traverse la pierre lorsqu'elle est soumise à des pressions et des températures élevées durant des millénaires.

La technologie TSP synthétise, de manière totalement innovante, des procédés issus des industries technologiques les plus avancées. Une évolution telle est synonyme d'une grande avancée technologique et industrielle capable de générer un nouveau processus, un matériau révolutionnaire et un produit phare.

Le microscope électronique permet d'évaluer la porosité quasi nulle du matériau, conséquence du processus de frittage et de l'ultra-compactage exclusif de DEKTON. Cette très faible porosité zéro et l'inexistence de micro défauts pouvant provoquer des tensions ou des points faibles, est une des plus importante caractéristique de DEKTON et fait toute la différence.

AVANTAGES ADVANTAGES



HAUTE RÉSISTANCE AUX UV
HIGH UV RESISTANCE



RÉSISTANCE MAXIMUM
AU FEU ET À LA CHALEUR
HIGH RESISTANCE
TO FIRE & HEAT



HAUTE RÉSISTANCE
AUX RAYURES
HIGHLY SCRATCH-
RESISTANT



RÉSISTANCE AUX TACHES
RESISTANT TO STAINS



RÉSISTANCE À L'ABRASION
RESISTANT TO ABRASION



RÉSISTANCE AU GEL ET DÉGEL
RESISTANT TO ICE
& THAWING



RÉSISTANCE À LA FLEXION
HIGH MECHANICAL
RESISTANCE



ABSORPTION D'EAU RÉDUITE
REDUCED WATER
ABSORPTION



STABILITÉ DE LA COULEUR
COLOR STABILITY



STABILITÉ DIMENSIONNELLE
DIMENSIONAL STABILITY

INTÉRIEUR ET EXTÉRIEUR INDOORS & OUTDOORS

TECHNOLOGY OF SINTERIZED PARTICLES

Dekton is a sophisticated blend of the raw materials used to produce the very latest in glass and porcelain as well as the highest quality quartz work surfaces.

Dekton employs exclusive Sinterized Particle Technology (SPT), a high tech process which represents an accelerated version of the metamorphic change that natural stone undergoes when subjected to high temperatures and pressure over thousands of years.

Sinterized particle technology synthesizes truly innovative procedures from the most advanced technology industries. This evolution represents a technological and industrial leap capable of generating a new process, a revolutionary material and a leading product.

Electronic microscopy allows us to fully appreciate the material's zero porosity, a consequence of the sinterization and ultra-compaction process exclusive to DEKTON. This zero porosity and lack of the micro-defects that cause tension or weak spots mark the difference as far as DEKTON is concerned

OFFRE DE COULEURS EN INVENTAIRE COLOURS IN STOCK

PROFILS OFFERTS / AVAILABLE PROFILES

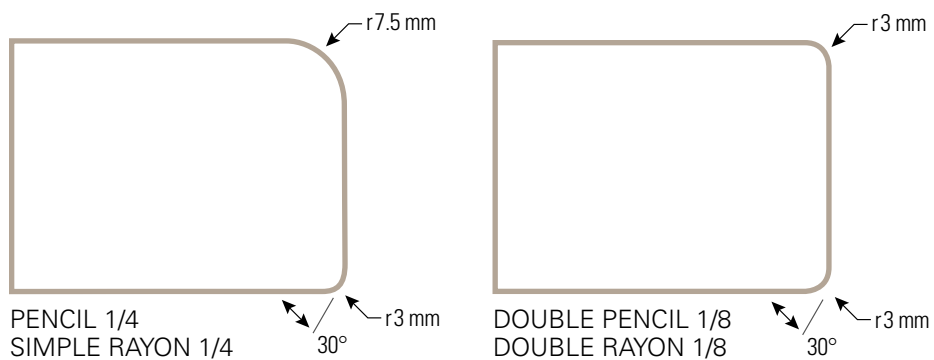

ENTZO



KAIROS



AURA

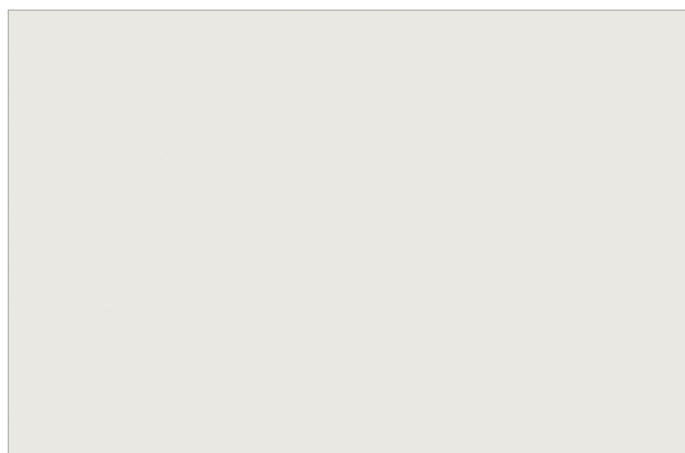

HALO

LIBERTÉ DE CONCEPTION

FREEDOM OF DESIGN



GLACIER

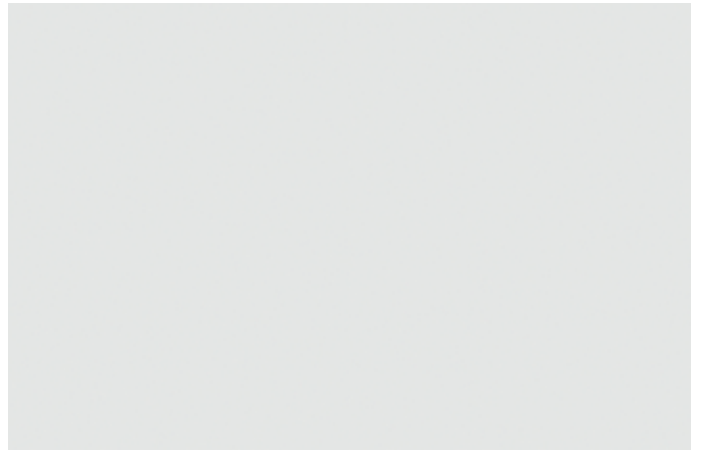

ZENITH



ARIANE



MAKAI



BLANC CONCRETE



IROK

OFFRE DE COULEURS EN INVENTAIRE COLOURS IN STOCK



DANAÉ



GADA

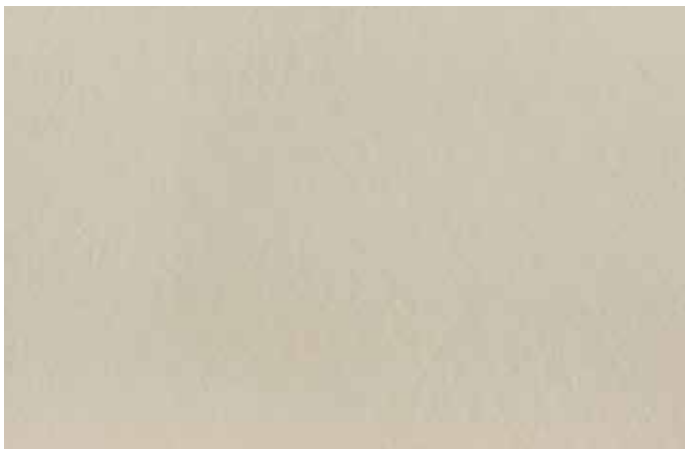

EDORA



STRATO

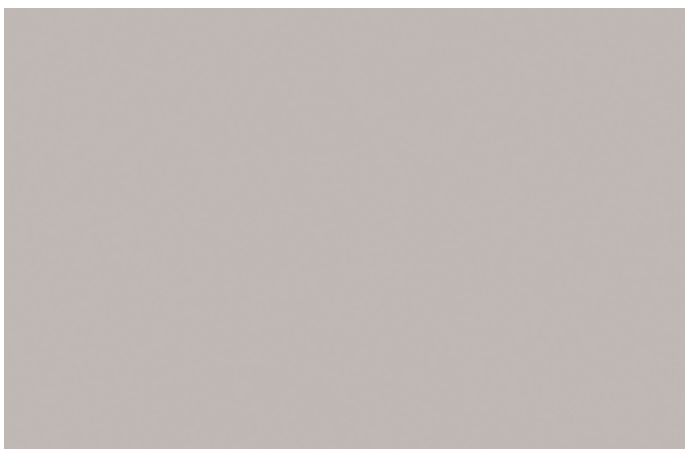

SPLENDOR



ALDEM

LIBERTÉ DE CONCEPTION
FREEDOM OF DESIGN



VALTERRA



BENTO



SIROCCO



VENTUS



LUMINA



KEON

OFFRE DE COULEURS EN INVENTAIRE
COLOURS IN STOCK



BLAZE



VEGHA

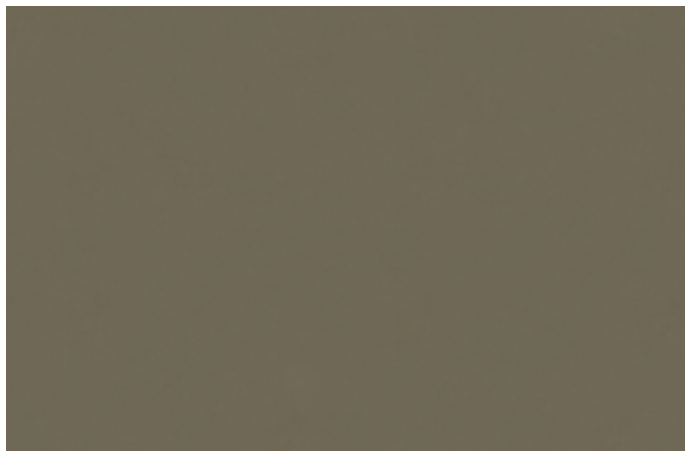

GALEMA



KORUS

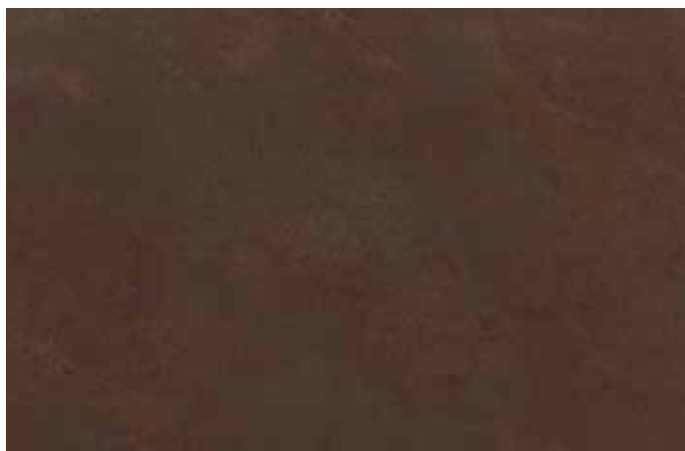

KADUM



KERANIUM

LIBERTÉ DE CONCEPTION
FREEDOM OF DESIGN



ANAKE



SIRIUS



KEYLA



BOREA

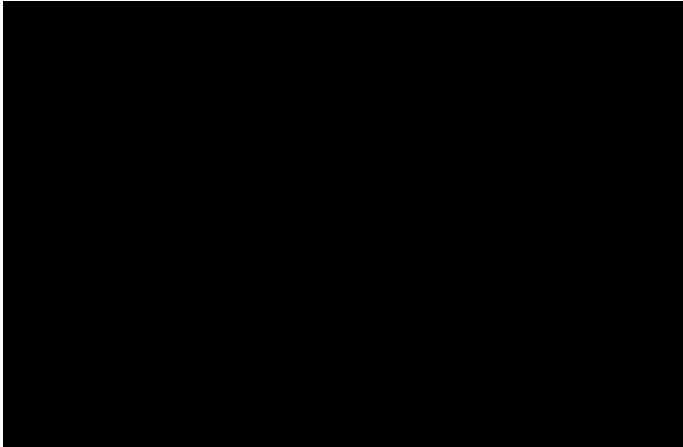

DOMOOS

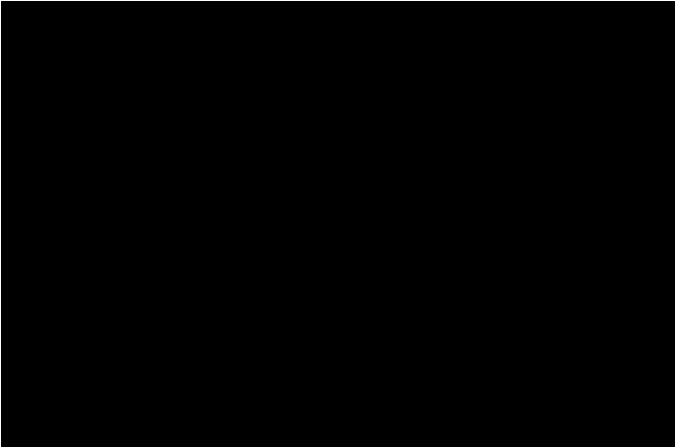

SPECTRA

25
ANS/YEARS

GARANTIE WARRANTY

Cosentino, S.A. garantit uniquement à l'acheteur d'origine et aux propriétaires occupants résidentiels que pour une période de vingt-cinq (25) ans à compter de la date d'installation des surfaces Dekton® Ultracompact installées («Dekton® Surfaces») dans votre maison unifamiliale, que le matériel Dekton® est exempt de défauts de fabrication et effectuera un service lorsqu'il est correctement installé et entretenu selon les normes Cosentino, S.A.

Si un défaut de fabrication se produit pendant la période de garantie, Cosentino, S.A., à son choix, réparera ou remplacera les Surfaces Dekton® défectueuses. Cette garantie est limitée uniquement à l'acheteur d'origine de la surface Dekton® et n'est pas transférable.

Cosentino, S.A. warrants solely to the original consumer purchaser and residential owner-occupants of installed Dekton® Ultracompact surfaces ("Dekton® Surfaces") that for a period of twenty-five (25) years from the date of installation of the Dekton® Surfaces in your single family residential home, that the Dekton® material will be free from manufacturing defects and perform in service when properly installed and maintained.

If a manufacturing defect occurs during the warranty period, Cosentino, S.A. will at its option, repair or replace the defective Dekton® Surfaces. This warranty is limited solely to the original consumer purchaser of Dekton® Surfaces and is non-transferable.

ENTRETIEN

En raison de sa porosité nulle, la nouvelle surface ultra-compacte DEKTON® by Cosentino est une surface hautement résistante, aussi bien aux taches déposées par l'usage ménager qu'aux agents chimiques. Il s'agit donc d'un produit idéal pour être utilisé en tant que plan de cuisine et surface de travail.

Pour le nettoyage quotidien de DEKTON® by Cosentino, il est recommandé d'appliquer le produit Q-Action à l'aide d'une éponge douce. À défaut, la meilleure solution consiste à utiliser de l'eau et du savon neutre. Il est important de rincer avec une lavette humide (en microfibres de préférence) en bon état et propre. Pour les coloris à finition polie, il est recommandé de sécher la surface avec un papier ou un chiffon en coton propre après le nettoyage. Bien que DEKTON® by Cosentino soit hautement résistant aux produits chimiques agressifs (eau de javel, acides, etc.), il est toutefois conseillé de prêter une attention toute particulière à ces produits et d'éviter leur contact prolongé avec la surface. Consultez dekton.ca pour plus de renseignements.

MAINTENANCE

Due to its practically zero porosity, the ultra-compact Dekton® surface is highly resistant to staining in day-to-day use and from chemical products, making it ideal for use as a kitchen worktop and as a surface for other kinds of work, both inside and out.

For the daily cleaning of DEKTON® by Cosentino, the use of Q-Action along with a soft scouring pad is recommended. If this product is not available, the best option is using water and a neutral soap. It is important to rinse with a clean, damp cloth (preferably microfibre) in a good condition. For colours with a polished finish, it is recommended to dry the surface with a paper or clean cotton cloth after cleaning (to be confirmed). Although DEKTON® by Cosentino offers high resistance to aggressive chemicals, such as bleach, acids, etc. however extreme caution is recommended when using these products and ensure that contact time on the surface is as short as possible. Consult dekton.ca for more information.





PIERRES SEMI-PRÉCIEUSES
MAER CHARME

PIERRES SEMI PRÉIEUSES MAERCHARME



Faisant partie du répertoire de la nature, ces pierres sont des chefs-d'œuvre cruciaux exceptionnels, admirés et appréciés depuis l'Antiquité, classés par leurs gemmes sous le nom renommé de pierres semi-précieuses.

Chargées du mystère du temps, avec une esthétique particulière et composées des milliers de cristaux, l'un plus imposant et plus coloré que l'autre, les pierres semi-précieuses ennoblissent avec élégance tout intérieur, du classique au moderne, du romantique au contemporain... aidées par de légères notes d'or ou d'argent, le portefeuille des pièces s'étend dans une harmonie des couleurs et des textures. Nous sommes capables de créer des pièces uniques et nous mettons à la disposition de nos clients une vaste gamme de produits, tels que mobilier spécial, mobilier de cuisine, salles de bains, pavements et mobilier de bureau.



INSERTIONS
INSERTS



EXTÉRIEUR
EXTERIOR



SUR MESURE
CUSTOM PRODUCTION



SURFACES SPÉCIALES
SPECIAL SURFACES

INTÉRIEUR ET EXTÉRIEUR INDOORS & OUTDOORS

Part of the nature's repertoire, these stones are exceptional raw masterpieces, admired and appreciated since ancient times, been classified by their gems under renowned name of semiprecious stones.

Created in nature's mysterious laboratories, over many thousands of years, these stones have naturally formed from their original sources with absolute beauty. Their structure is a perfect architecture of small crystals coming in an infinite array of colors and depths.

These semiprecious stones expressing the essence of elegance, class and beauty, are the ultimate touch of perfection for any interior, from classic to modern, from romantic to contemporary... Touches of gold and silver, a large choice of textures and colors expand and enhance their ability to fit any interior or design. We can create unique, exclusive pieces with any dimensions and also a variety of applications including kitchen & bathroom surfaces, work surfaces, counter tops, floors, walls, furniture, special features and more.

OFFRE DE COULEURS EN INVENTAIRE COLOURS IN STOCK

PROFILS OFFERTS / AVAILABLE PROFILES

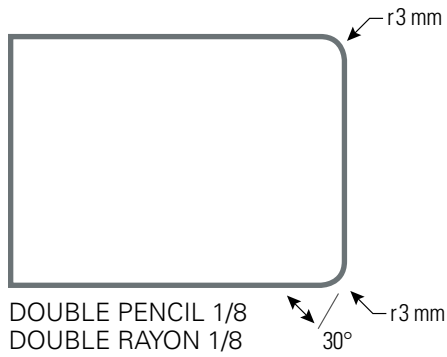

AGATE CRYSTAL



WHITE QUARTZ



SMOKEY QUARTZ DARK



SHELFLINT

CARACTÈRE ET RAFFINEMENT
CHARACTER AND REFINEMENT



AGATE RUBANE

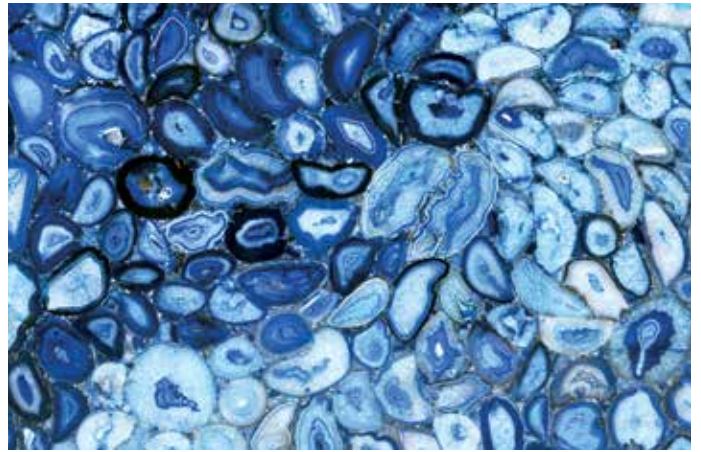

AGATE BLUE



TIGER EYE GOLD



TIGER EYE BLUE



PETRIFIED WOOD BLACK

PLUSIEURS
AUTRES COULEURS
OFFERTES VISITEZ
maercharme.com

ENTRETIEN

Un savon doux et de l'eau suffisent pour nettoyer vos comptoirs, aucun produit chimique ne doit être appliqué sur vos comptoirs. Ces produits aux pH acides ou basiques vont s'attaquer à la résine de votre comptoir et altérer son lustre et sa brillance. Il faut toujours utiliser un sous-plat sur vos comptoirs. La chaleur peut faire fondre votre résine, altérer son lustre ou même faire éclater les cristaux de quartz qui composent vos comptoirs. Vous modifierez donc l'aspect général de vos comptoirs. Vos comptoirs ne sont pas résistants aux rayures. Nous recommandons d'utiliser une planche à découper pour ne pas rayer vos comptoirs.

MAINTENANCE

A mild soap and water mixture is enough to clean your countertops, no chemicals should be applied to your countertops. These products with acidic or basic pH will attack the resin of your countertop and alter its luster and shine. Always use a non scratching vessel on your counters. The heat can melt your resin, alter its luster or even burst the crystals of quartz that make up your counters. You will therefore change the general appearance of your counters. Your countertops are not scratch resistant. We recommend using a cutting board to avoid scratching your countertops.



Distribué par / Distributed by

2375, avenue Dalton, bureau 200
Québec (Québec) Canada G1P 3S3

T 418 652-7777 | 1 866 652-7777

F 418 878-5591 | 1 866 878-5591

info@premoule.com

premoule.com

En raison du procédé d'impression, les photographies dans ce dépliant peuvent comporter des variations de couleur par rapport à nos couleurs réelles. Nous vous recommandons de vous procurer un échantillon pour plus d'exactitude.

Photography in this leaflet is for illustration purposes only. Actual color may vary slightly due to the printing process. For accurate color selection we recommend that you obtain a product sample.

Prémoulé appuie / Prémoulé supports

