

CRISTAL

La prima finestra completa di accessori elettrici pre-assemblati.

**Pronti...
collega
e via!**

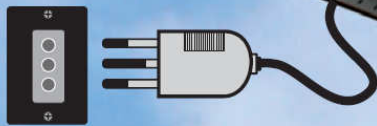

Questo sistema NON NECESSITA di centraline esterne ed è pronto al collegamento diretto alla rete con un unico cavo da collegare. L'allestimento CRISTAL è la finestra accessoriata per darti il massimo della praticità e del comfort.



CRISTAL

Allestimenti applicabili ai modelli B-C-BC-XL con consera in alluminio o rame con vetrata a scelta



CRISTAL FULL: Allestimento pre-installato comprendente: motore elettrico per apertura finestra, sensore pioggia, radiocomando, avvolgibile elettrica e tenda elettrica interna.



CRISTAL LIGHT: Allestimento pre-installato comprendente: motore elettrico per apertura finestra, sensore pioggia, radiocomando, avvolgibile elettrica esterna, e predisposizione per successiva installazione di tenda elettrica interna.



CRISTAL EASY: Allestimento pre-installato comprendente: motore elettrico per apertura finestra, sensore pioggia, radiocomando, e predisposizione per successiva installazione di avvolgibile elettrica e/o tenda elettrica interna.



Tenda interna filtrante elettrica pre-installata e cablata comandabile con unico radiocomando multifunzione.



Comando di apertura elettrico a scomparsa pre-installato e cablato comandabile con unico radiocomando multifunzione.

LUXIN

CRISTAL

Con CRISTAL puoi scegliere l'allestimento più adatto alle tue esigenze e installarlo sulle finestre: B - C - BC - XL e per soddissarti si è fatto in tre: FULL, LIGHT e EASY



Tapparella esterna oscurante elettrica di protezione pre-installata e cablata comandabile con unico radiocomando multifunzione.



Sensore pioggia pre-installato nella finestra che in caso di pioggia la fa chiudere automaticamente.

1 radiocomando
30 finestre
90 accessori

Radiocomando multifunzione che può comandare fino a 30 finestre con 90 accessori pre-installati



CRISTAL





CRISTAL

**Pronti...
collega
e via!**

L'unico cavo da collegare!

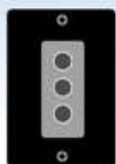

LUXIN

FINESTRE PER MANSARDE E LUCERNARI



modello B

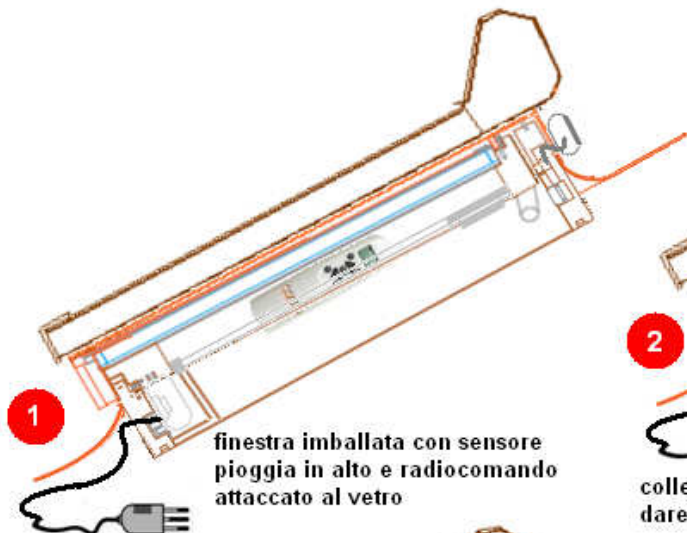

1 finestra imballata con sensore pioggia in alto e radiocomando attaccato al vetro

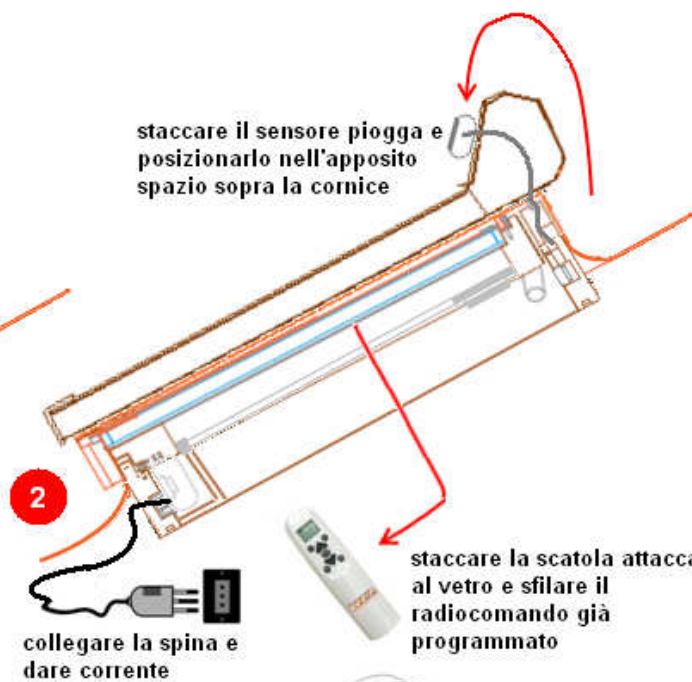

staccare il sensore pioggia e posizionarlo nell'apposito spazio sopra la cornice

2 collegare la spina e dare corrente

staccare la scatola attaccata al vetro e sfilare il radiocomando già programmato

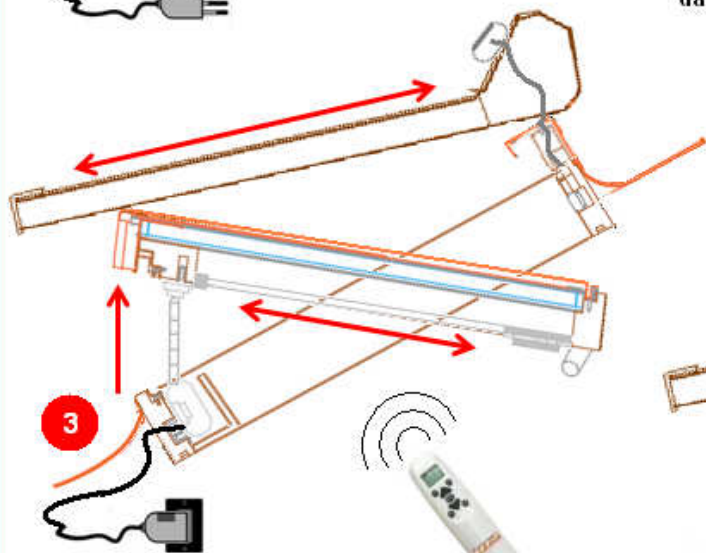

3 il radiocomando è già programmato e basta azionarlo tramite il suo pulsante per poter movimentare tutti gli accessori



4 quando piove il sensore rivolto verso l'alto viene bagnato nell'area captante e fa chiudere automaticamente la finestra



5 una volta chiusa la finestra si potrà azionarla a piacimento quando è terminato di piovere e il sensore si è asciugato tutti gli accessori si possono movimentare autonomamente

1 radiocomando
30 finestre
90 accessori

CRISTAL FULL LUXIN

L'allestimento CRISTAL Full è completo di tutti gli accessori pre-assemblati e cablati.

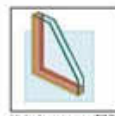

Ventola a penna TOP GLASS 47-15-3/3 R-1.0



Comando elettrico 24V Casella copripulsante



Controllo radio Radiocomando



Sensore pioggia



Contatti esterni in alluminio elettrico 24V

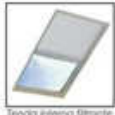

Contatti interni Strada elettrico 24V



CRISTAL

**Pronti...
collega
e via!**

L'unico cavo da collegare!



LUXIN

FINESTRE PER MANSARDE E LUCERNARI



modello

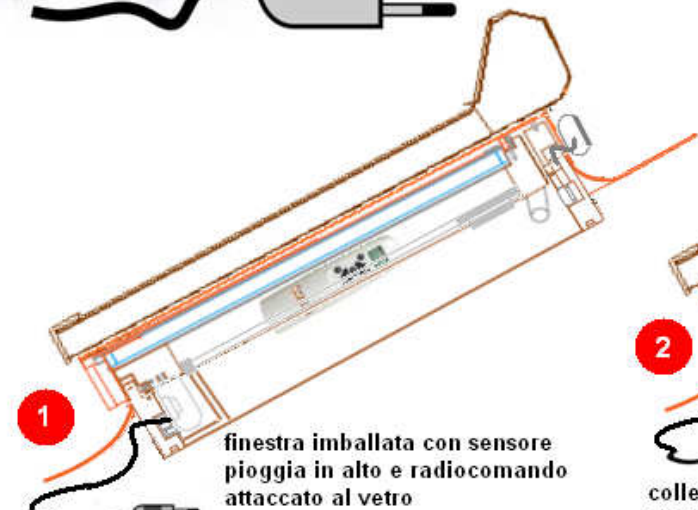

1

finestra imballata con sensore pioggia in alto e radiocomando attaccato al vetro

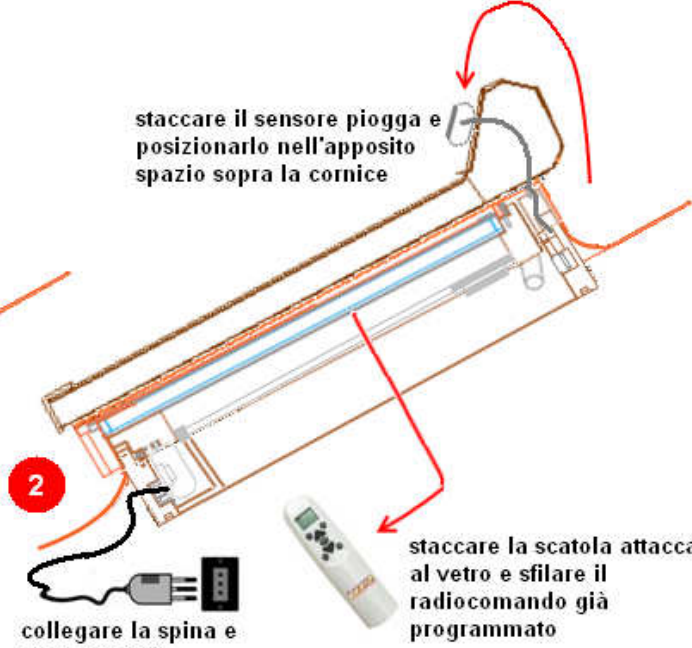

2

staccare il sensore pioggia e posizionarlo nell'apposito spazio sopra la cornice

collegare la spina e dare corrente

staccare la scatola attaccata al vetro e sfilare il radiocomando già programmato

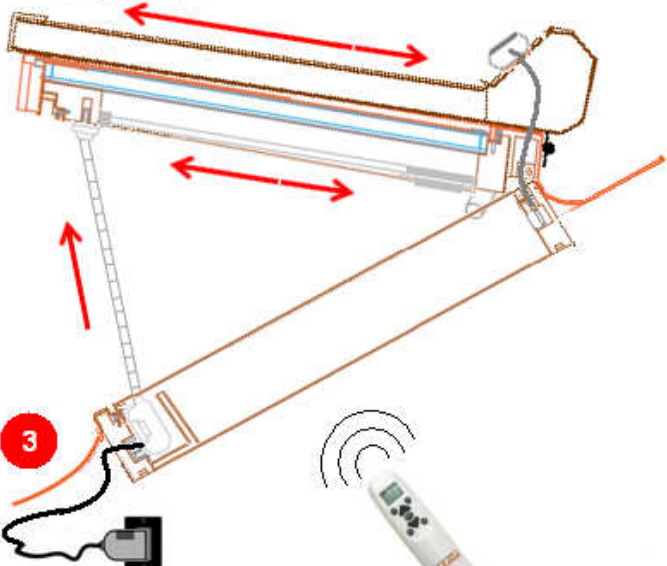

3

il radiocomando è già programmato e basta azionarlo tramite il suo pulsante per poter movimentare tutti gli accessori

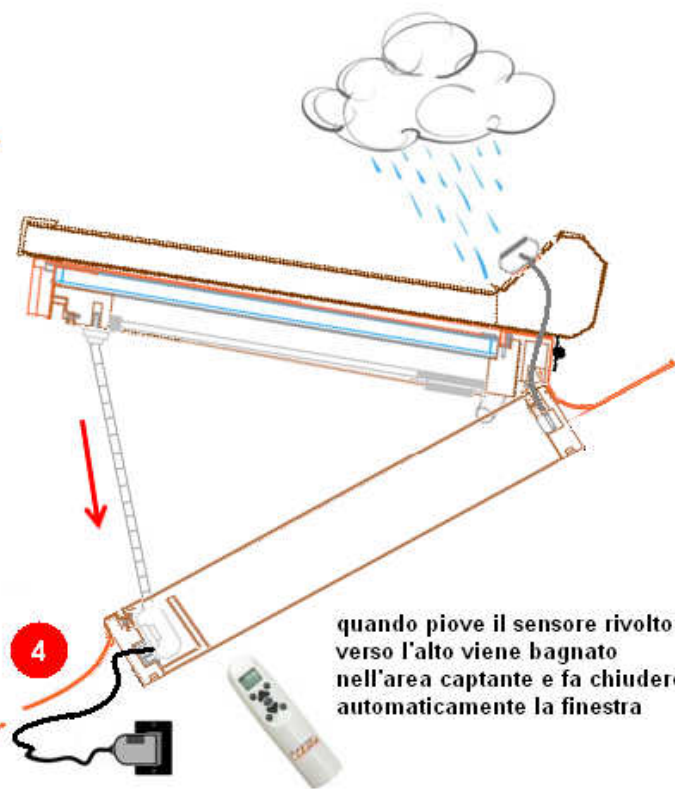

4

quando piove il sensore rivolto verso l'alto viene bagnato nell'area captante e fa chiudere automaticamente la finestra

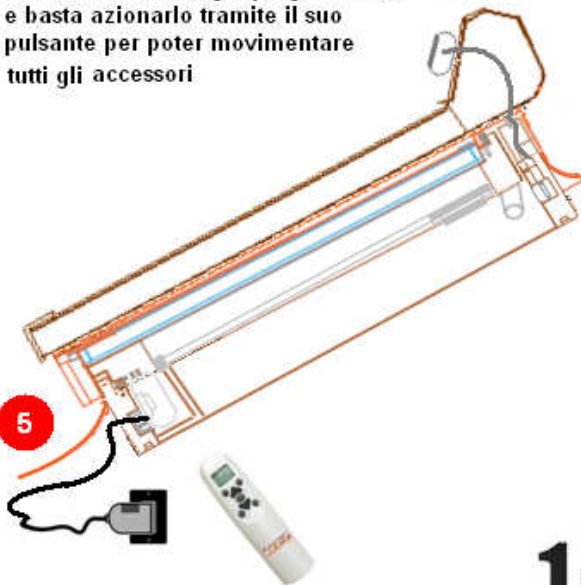

5

una volta chiusa la finestra si potrà azionarla a piacimento quando è terminato di piovere e il sensore si è asciugato tutti gli accessori si possono movimentare autonomamente

1 radiocomando
30 finestre
90 accessori

CRISTAL FULL

L'allestimento CRISTAL Full è completo di tutti gli accessori pre-assemblati e cablati.

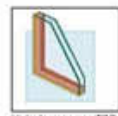

Ventola a penna TOP GLASS 47-15-3/3 K-1.0



Comando elettrico 24V Casella copripulsante



Controllo radio Radiocomando



Sensore pioggia



Tracciatore esterno in alluminio elettrico a 220V



Tracciatore interno Strada elettrico 24V



CRISTAL

**Pronti...
collega
e via!**

L'unico cavo da collegare!

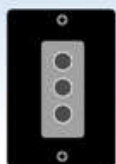

LUXIN

FINESTRE PER MANSARDE E LUCERNARI
CE

modello
BC

staccare il sensore pioggia e
posizionarlo nell'apposito
spazio sopra la cornice

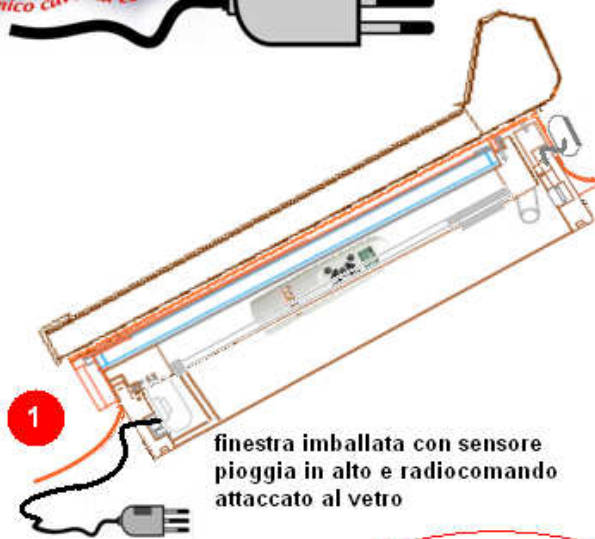

1

finestra imballata con sensore
pioggia in alto e radiocomando
attaccato al vetro

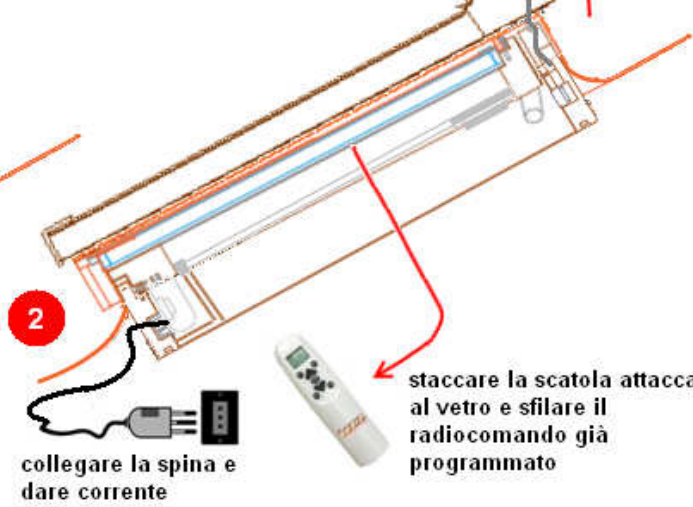

2

collegare la spina e
dare corrente

staccare la scatola attaccata
al vetro e sfilare il
radiocomando già
programmato

n.b.
sgancio rapido catena per
manovrare manualmente a
basculante la finestra

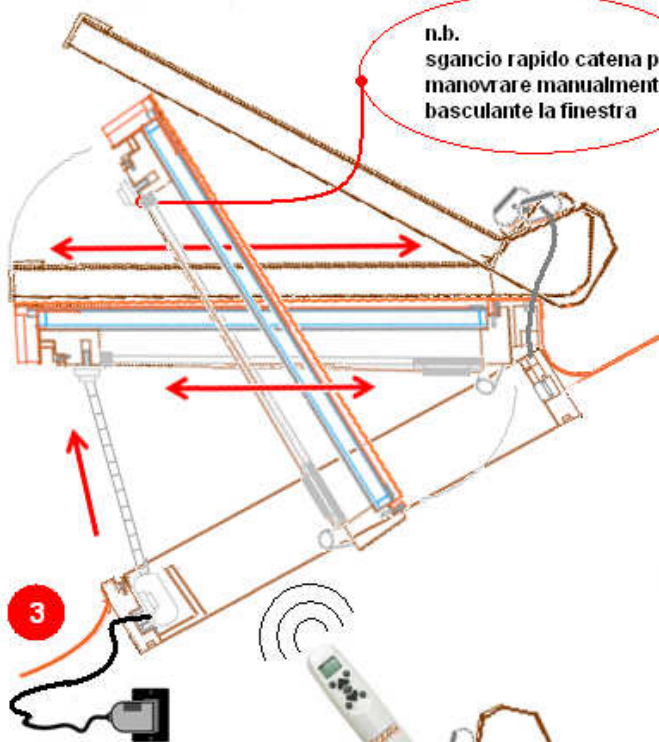

3

il radiocomando è già programmato
e basta azionarlo tramite il suo
pulsante per poter movimentare
tutti gli accessori



4

quando piove il sensore rivolto
verso l'alto viene bagnato
nell'area captante e fa chiudere
automaticamente la finestra

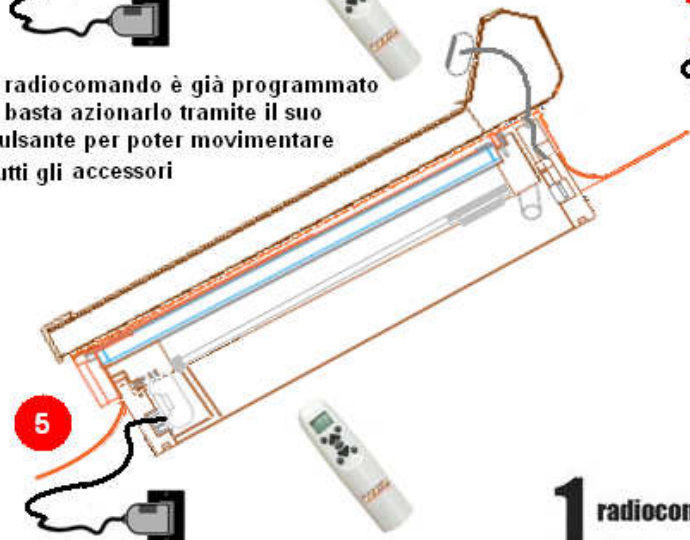

5

una volta chiusa la finestra si potrà
azionarla a piacimento quando è terminato
di piovere e il sensore si è asciugato
tutti gli accessori si possono movimenta autonomamente

1 radiocomando
30 finestre
90 accessori

CRISTAL FULL

LUXIN

L'allestimento CRISTAL Full è completo di tutti gli
accessori pre-assemblati e cablati.

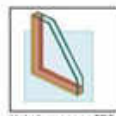

Velivetro a norma TOP
GLASS 47-53-5/3,8*1,0



Comando elettrico 24V
Cassetto caprirotore



Centralina radio
Radiocomando



Sensore pioggia

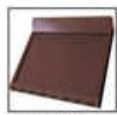

Tapparelle esterno in
alluminio verniciato 220V



Tenda esterna fibrore
elettrica 24V